

FUJITSU
FUJITSU GENERAL partner

FUJITSU

*The way
of perfection*

Каждый день продвигайся вперед, становясь
более умелым, чем вчера, более умелым, чем
сегодня. Этот путь никогда не заканчивается,
это _____ ПУТЬ СОВЕРШЕНСТВА

完全への道

2021

СИСТЕМЫ КОНДИЦИОНИРОВАНИЯ

МИССИЯ FUJITSU

Shaping tomorrow with you*

«Через постоянное стремление к инновациям Fujitsu призвана внести вклад в создание взаимосвязанного общества, благотворного и безопасного, в котором самые смелые мечты людей во всем мире будут воплощены в жизнь».

* «Формируя завтра вместе с вами»

ЭВОЛЮЦИЯ ЛОГОТИПА FUJITSU



Исторически логотип Fujitsu представляет собой комбинацию букв «F» и «S»: «Fu» от слова Furukawa (имя основателя компании — Furukawa Ichibei) и «Ji» от слова Siemens (в японском произношении).

富士通

В корпоративный логотип входят понятия мира, страсти и чистоты; их символизируют синий цвет (мир), красный (страсть) и белый (чистота).

1967



Принято официальное англоязычное название «Fujitsu Limited» (в Японии «Fujitsu» считается аббревиатурой названия компании). В корпоративном логотипе используется фраза «Связь и электроника».

1972

1989



В ходе глобализации бизнеса был утвержден нынешний корпоративный логотип, его современный дизайн легко читается на разных языках мира. Знак бесконечности, размещенный над буквами «J» и «I», объединяет в себе образы Земли и Солнца и символизирует Вселенную с безграничными возможностями. Фирменный ярко-красный цвет выражает устремленность в будущее и энтузиазм, достижимость любых целей и готовность прийти на помощь.



НА РАБОТЕ ИЛИ ДОМА КОНДИЦИОНЕР FUJITSU НЕ ТОЛЬКО ПОДЧЕРКИВАЕТ ВЫСОКИЙ СТАТУС СВОЕГО ВЛАДЕЛЬЦА, НО И ВНОСИТ ВКЛАД В ПРОДУКТИВНОСТЬ И БЛАГОПОЛУЧИЕ ВАШЕЙ ОКРУЖАЮЩЕЙ СРЕДЫ.

Сочетание изящества, выдающихся характеристик и высочайшего мастерства исполнения во все времена привлекало требовательных людей. Сегодня мы являемся свидетелями расцвета новой эры искусства потребления: идеально подходящий товар не только выполняет свои функции, выделяется стилем и современностью технологий, но и настолько приспособлен к ожиданиям людей, что приносит своему владельцу целую палитру разнообразных положительных эмоций.

Обладая более чем 90-летним опытом создания интеллектуальных продуктов для взыскательных клиентов, Fujitsu создает оборудование, которое в абсолютной мере удовлетворяет запросы в эксклюзивности, высоте стиля, новаторстве, совершенстве и безотказности.

Если вы желаете получить максимально возможный уровень комфорта и надежности, уникальные особенности и характеристики, не встречающиеся у других производителей, а также эксклюзивный дизайн, неоднократно удостоенный международных премий, — предлагаем вашему вниманию весь модельный ряд климатического оборудования Fujitsu.

Более того, можно без преувеличения сказать, что кондиционеры Fujitsu выделяются в нише оборудования премиум-сегмента для поддержания желаемых воздушных параметров в помещениях. Fujitsu дополнила понятие о роскоши, которое теперь относится не столько к многообразию моделей и отлаженной конструкции кондиционера, и так уже доведенной за десятилетия работы почти до совершенства, сколько к удобству управления, эстетической безукоризненности и максимально возможному комфорту.

На работе или дома кондиционер Fujitsu не только подчеркивает высокий статус своего владельца, но и вносит вклад в продуктивность и благополучие окружающей среды: с его помощью вы получите наиболее плодотворный рабочий день, почувствуете мельчайшие оттенки положительных эмоций, наслаждаясь каждым мгновением отдыха в вашей квартире или загородном доме.

Японская компания Fujitsu General Limited — один из немногих производителей, которые не просто идут в ногу с общемировыми тенденциями в изменении концепции дизайна, но входят в число лидеров в индустрии элитного кондиционирования, задающих эти тенденции. Начиная с внешнего вида внутренних блоков, выполненных в нежных тонах слоновой кости и характеризующихся элегантными плавными линиями и скругленными мягкими углами, и заканчивая сверхкомпактными корпусами наружных блоков, ненавязчиво дополняющими любой интерьер и экстерьер дома.

Fujitsu предлагает широкий выбор напольных, настенных, потолочных, кассетных или канальных сплит-систем кондиционирования воздуха, изящно и аккуратно смотрящихся на стене, потолке или в нише. К вашим услугам также мультizonальные и мультисплит-системы, приточно-вытяжные установки с рекуперацией. Любые ваши потребности в кондиционировании будут удовлетворены при помощи оборудования Fujitsu.

Fujitsu имеет обширный опыт производства систем кондиционирования для больших зданий. Мультizonальные системы Fujitsu эффективно кондиционируют воздух в многоэтажных офисах и торговых центрах, отелях, кинотеатрах и других помещениях значительных размеров. Компьютерные технологии собственной разработки постоянно помогают оптимизировать производительность системы, обеспечивая при этом достижение параметров, необходимых именно в данный момент времени. **Энергосберегающие технологии, используемые в кондиционерах Fujitsu, превосходят стандарты энергоэффективности многих ведущих стран мира.**

С целью получения максимального комфорта и удобства в кондиционерах Fujitsu детально продуманы и учтены все возможные особенности условий работы. Пользователю предлагается многообразие настроек рабочих параметров, богатый набор функций, расширенный диапазон рабочих температур, а также исчерпывающий выбор возможностей индивидуального контроля или централизованного управления.

Японский рынок предъявляет самые высокие требования к кондиционированию воздуха и задает тенденции моды и стандарты во всей индустрии. Поскольку Fujitsu является мировым брендом и имеет безупречную репутацию, **компания Fujitsu General Limited продает в Японии свои кондиционеры исключительно под брендом Fujitsu, занимая из года в год лидирующие позиции.**

Кроме рынка Японии климатическое оборудование компании Fujitsu General Limited продается только под брендом Fujitsu в следующих странах мира: Австралия, Бразилия, Великобритания, Венгрия, Дания, Канада, Китай, Литва, Новая Зеландия, Польша, США, Таиланд, Тайвань, Финляндия, Чешская республика, Швейцария и Эстония.

Именно продажи кондиционеров под брендом Fujitsu принесли Fujitsu General Limited наибольший успех и позволили ей стать компанией глобального масштаба.

— ФИЛОСОФИЯ БРЕНДА: FUJITSU WAY

В компании Fujitsu Limited разработана целостная система взглядов на все аспекты ее деятельности: «Fujitsu Way» («Путь Fujitsu»). Документ отражает корпоративную социальную ответственность (Corporate Social Responsibility, CSR), которую Fujitsu практикует по всему миру. В нем изложены миссия компании, философия, ценности, принципы и кодекс поведения, описан корпоративный образ компании.

— ИЗ КОРПОРАТИВНЫХ ЦЕННОСТЕЙ КОМПАНИИ

«Мы нацелены на последовательное внедрение высоких инноваций ради постоянного и долгосрочного развития. Только после тщательного анализа всех возможностей, сохраняя ясное видение наших целей, мы выбираем самые лучшие пути для дальнейшего роста».

«Fujitsu стремится быть незаменимым партнером для своих клиентов, чтобы они смогли занять конкурентную позицию, ведущую к успеху в их бизнесе».

«Необходимо быть настолько близко к своим партнерам, чтобы видеть мир их глазами».

«Имея в виду глобальную конкуренцию, мы предлагаем новые товары, дифференцируемся от наших конкурентов и стремимся сделать наши технологии стандартами де-факто».

«Мы продаем нашим клиентам не технику, а надежность».

«Вся продукция должна полностью соответствовать ожиданиям партнеров».

«Мы способствуем усилению репутации наших клиентов. Под словом „качество“ мы понимаем нечто большее, чем соответствие продукции всем нашим спецификациям. Это означает соответствие требованиям клиентов и обеспечение качественной взаимосвязи с ними».

— ОТЛИЧИТЕЛЬНЫЕ ОСОБЕННОСТИ FUJITSU

Чтобы лучше понимать своих сотрудников и партнеров, Fujitsu провела опрос 85 000 своих служащих в Японии и за ее пределами. Было также проведено исследование клиентов компании. Исследование выделило ключевые характеристики бренда: **отзывчивость, амбициозность и истинность.**

Обладание премиальным брендом подразумевает престиж, передовые технологии, безупречное качество и феноменальную надежность.

Кондиционеры Fujitsu предназначены для потребителей, которым необходимо только самое лучшее из мира технологий создания комфортных параметров воздушной среды. Покупая кондиционеры Fujitsu, признанные избалованными новшествами японскими потребителями лучшими в премиум-сегменте, вы приобретаетесь к живой истории создания подлинной роскоши и комфорта.

- Головной офис
- Торговые представительства
- Производственные площадки
- Исследовательские центры

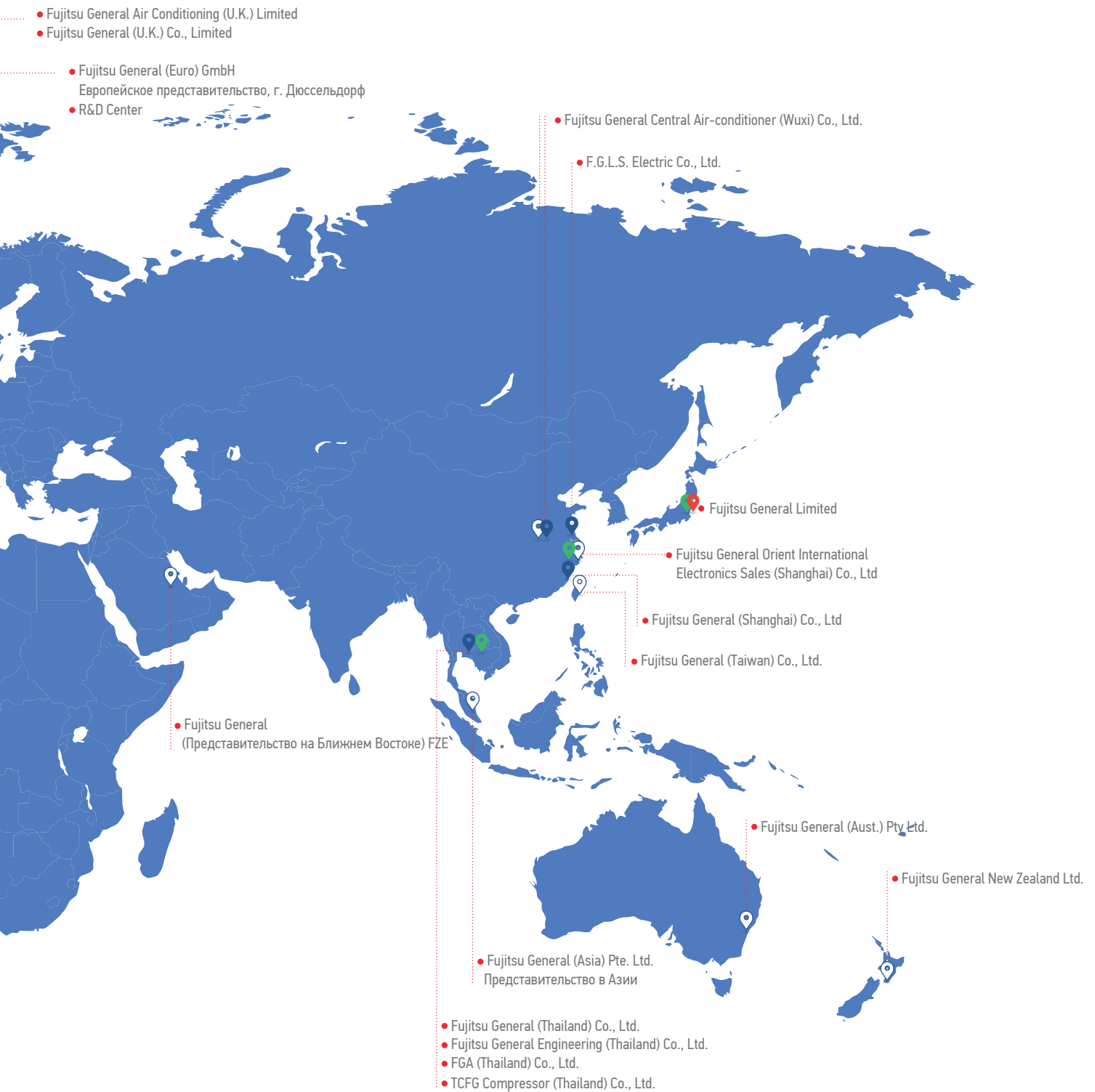

Производственные площадки и исследовательские центры во всем мире позволяют оперативно реагировать на изменения рынка каждого региона. Собственные заводы и строгий контроль качества на всех этапах производства являются залогом выпуска современного высокотехнологичного оборудования.

ЭНЕРГОЭФФЕКТИВНОСТЬ И ЭКОЛОГИЧНОСТЬ

Fujitsu General Limited работает в строгом соответствии с европейской директивой экодизайна, предъявляющей требования к энергоэффективности оборудования и его влиянию на окружающую среду.

R32



ХЛАДАГЕНТ R32

Одна из приоритетных задач Fujitsu General Limited — минимизировать негативное влияние от производства и эксплуатации систем кондиционирования на окружающую среду за счет использования экологичных материалов и комплектующих. На сегодняшний день самой актуальной экологической проблемой является потепление, вызванное парниковыми газами.

В научном сообществе было введено понятие потенциала глобального потепления. Это показатель, определяющий влияние на парниковый эффект, измеряемый в эквиваленте килограммов CO₂. Например, для хладагента R410A этот показатель равен 2088, что означает, что утечка 1 килограмма R410A в атмосферу эквивалентна выбросам более 2 тонн CO₂. В связи с этим Fujitsu принимает меры по отказу от использования хладагента R410A. Большая часть сплит-систем Fujitsu, представленная в этом каталоге, использует хладагент R32, имеющий в три раза более низкий потенциал глобального потепления, чем наиболее распространенный сегодня R410A.

ЭНЕРГОЭФФЕКТИВНОСТЬ

Оборудование Fujitsu полностью соответствует планируемым европейским требованиям к энергоэффективности систем кондиционирования. Все бытовые кондиционеры Fujitsu соответствуют классам сезонной эффективности не ниже A++ на охлаждение и A+ на обогрев, что соответствует требованиям, вступающим в силу не раньше 2023 года.

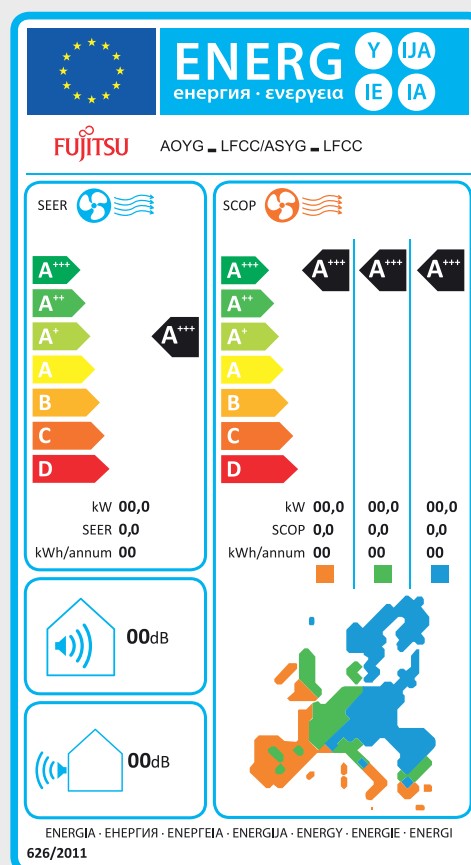

FUJITSU GENERAL LIMITED ЗАНИМАЕТ ОТВЕТСТВЕННУЮ ПОЗИЦИЮ ПО ОТНОШЕНИЮ К БУДУЩЕМУ НАШЕЙ ПЛАНЕТЫ И БЛАГОПРИЯТНОМУ РАЗВИТИЮ ОБЩЕСТВА, ПОЭТОМУ ВЫСОКОТЕХНОЛОГИЧНАЯ И КАЧЕСТВЕННАЯ ПРОДУКЦИЯ, ВЫПУСКАЕМАЯ ЭТОЙ КОМПАНИЕЙ СЕГОДНЯ, СООТВЕТСТВУЕТ САМЫМ СТРОГИМ БУДУЩИМ ТРЕБОВАНИЯМ, НАПРАВЛЕННЫМ НА СОХРАНЕНИЕ ОКРУЖАЮЩЕЙ СРЕДЫ.

МУЛЬТИСПЛИТ-СИСТЕМЫ R32

Fujitsu представляет новинку сезона 2021 — мультисплит-системы на экологичном хладагенте R32. Мультисплит-системы нового поколения для 2, 3, 4 и 5 помещений — это следующий шаг в развитии технологий Fujitsu.

ПРЕИМУЩЕСТВА НОВЫХ МУЛЬТИСПЛИТ-СИСТЕМ FUJITSU

- **Высочайшая энергоэффективность**

Класс энергоэффективности A+++ на охлаждение и A++ на обогрев для всех типоразмеров задает новый стандарт на рынке климатической техники.

- **Широкие возможности проектирования**

Расширенные возможности по производительности подключаемых внутренних блоков увеличивают гибкость проектирования системы. Все наружные блоки теперь поддерживают еще больше комбинаций внутренних блоков, чем раньше.

- **Удобство установки**

Габариты и вес всех наружных блоков снижен относительно предыдущего поколения на хладагенте R410A. За счет технических решений Fujitsu использования нового хладагента и вес наружных блоков удалось снизить до 35 кг (для модели AOYGKBT5).

- **Новые внутренние блоки**

Линейка внутренних блоков представлена шестью типами производительностью от 2 до 7 кВт. Это настенные, напольные, подпотолочные, компактные кассетные и каналные внутренние блоки актуальных серий на хладагенте R32.



ПОЛУПРОМЫШЛЕННЫЕ СИСТЕМЫ R32

Следуя цели минимизации негативного влияния на окружающую среду, Fujitsu представляет полностью обновленную линейку полупромышленных сплит-систем на хладагенте R32.

Новые канальные, кассетные и подпотолочные сплит-системы используют универсальные наружные блоки компактной серии KATA/KQTA или энергоэффективной серии KBTB/KRTA.

НОВЫЙ ДИЗАЙН ВНУТРЕННИХ БЛОКОВ



КОМПАКТНЫЕ НАРУЖНЫЕ БЛОКИ

AOYG09-54KATA (1 фаза)

AOYG36-54KQTA (3 фазы)

- Только одновентиляторный дизайн
- Более компактные блоки производительностью 18 и 24 кВт
- Трассы до 30 метров
- SEER до 6,2 (A++)
- SCOP до 4 (A+)
- Сезонная эффективность не ниже A+/A
- Более экономичный вариант



ВЫСОКОЭФФЕКТИВНЫЕ НАРУЖНЫЕ БЛОКИ

AOYG09-54KBTB (1 фаза)

AOYG36-54KRTA (3 фазы)

- Только одновентиляторный дизайн
- Трассы до 50 метров
- SEER до 7,0 (A++)
- SCOP до 4,4 (A+)
- Сезонная эффективность не ниже A++/A+
- Возможно использование блоков в синхронных мультисплит-системах



СИСТЕМЫ УПРАВЛЕНИЯ ПОЛУПРОМЫШЛЕННЫХ СПЛИТ-СИСТЕМ



Отображение температуры воздуха в помещении

Датчик температуры

ПРОВОДНОЙ ПУЛЬТ С СЕНСОРНЫМ УПРАВЛЕНИЕМ UTY-RNRYZ5

- Сенсорный экран с подсветкой
- Русифицированный интерфейс
- Встроенные таймеры (вкл/выкл, недельный)
- Функции энергосбережения
- Индивидуальное управление жалюзи (для кассетных блоков)
- Управление резервированием и ротацией блоков
- Групповой контроль до 16 внутренних блоков

Новые внутренние блоки полупромышленных сплит-систем Fujitsu имеют обновленные системы управления. Обновленные проводные пульты имеют неполярное подключение, что делает установку более удобной.

Пульт управления в комплект поставки кассетных, канальных и подпотолочных блоков на хладагенте R32 не входит.



Встроенный ИК-приемник

Экран с подсветкой

Кнопка включения с подсветкой

Крупные, понятные символы меню

Режим работы

Управление потоком воздуха

ПРОВОДНОЙ ПУЛЬТ С ИК-ПРИЕМНИКОМ UTY-RCRYZ1

- Новый элегантный дизайн
- Экран с подсветкой
- Управление с помощью сенсорных клавиш
- Помещается в стандартный подрозетник
- ИК приемник для подключения беспроводного пульта
- Таймер выключения

ДРУГИЕ СИСТЕМЫ УПРАВЛЕНИЯ



Беспроводной пульт UTY-LNTY



Упрощенный пульт UTY-RSRY



Проводной пульт UTY-RLRY



Wi-Fi модуль UTY-TFSXZ1

ПРЕИМУЩЕСТВА И ТЕХНОЛОГИИ

В 2011–2020 гг. различные модели кондиционеров Fujitsu были удостоены престижных международных наград: Good design award, iF product design award, Reddot design award, CANSTAR Most Satisfied Customers Award, ENERGY STAR Most Efficient и Dealer Design Awards.



**GOOD DESIGN
AWARD 2017**

Good Design Award (Japan) — конкурс промышленного и графического дизайна, проводимый японским Институтом по продвижению и развитию промышленного дизайна (Japan Institute of Design Promotion). Премия Good Design была учреждена в 1957 году Министерством внешней торговли и промышленности Японии для выделения самых инновационных продуктов на японском рынке.



**product
design award
2012**

iF Design Award (Germany) — международный конкурс дизайна, учрежденный в 1954 году Международным дизайнерским форумом в Ганновере (International Forum Design in Hanover). Сегодня это одна из самых важных международных премий, каждый год привлекающая более 2000 участников из более чем 30 стран мира. Логотип iF design award символизирует знак качества, известный всему миру.

Модели Fujitsu, получившие награду iF design award, можно увидеть на онлайн-выставке конкурса: <http://exhibition.ifdesign.de/>.



reddot winner 2020

Red Dot Design Award (Germany) — авторитетная награда в области дизайна, присуждаемая Центром дизайна земли Северный Рейн — Вестфалия (нем. Design Zentrum Nordrhein Westfalen), который находится в городе Эссене (Германия).

Награда вручается дизайнерам и компаниям-производителям за выдающееся качество и особые достижения в дизайне товаров широкого потребления. Работы, отмеченные наградой, выставляются в Музее дизайна Red Dot в Эссене, который на сегодняшний день является крупнейшим в мире собранием достижений современного дизайна.



★★★★★
**MOST SATISFIED CUSTOMERS
AIR CONDITIONERS – 2012**

Canstar Blue Most Satisfied Customers Award (Australia/New Zealand) — конкурс, на котором авторитетное жюри отбирает бытовую технику, заслужившую наибольшее признание в потребительской среде. Продукцию оценивают по пятибалльной шкале по семи основным критериям: простота в использовании, энергоэффективность, уровень шума, функциональность, надежность, соотношение цена/качество, качество послепродажного обслуживания.

Дважды канальные и настенные модели TM Fujitsu оказались абсолютными лидерами рейтинга, набрав максимальные 35 очков в 2012 и в 2015 годах.



★★★★★
**MOST SATISFIED CUSTOMERS
AIR CONDITIONERS – 2015**



**Most Efficient
2013**
www.energystar.gov

ENERGY STAR Most Efficient (USA) — знак международного стандарта энергоэффективности потребительских товаров, принятый в США в 1992 году на основе государственной программы Федерального агентства по охране окружающей среды. В 2013 году бытовые и полупромышленные сплит-системы TM Fujitsu вошли в группу самого энергоэффективного климатического оборудования на рынке США. Настенный кондиционер TM Fujitsu, отмеченный знаком “ENERGY STAR Most Efficient” имеет параметры энергоэффективности на 46% выше федеральных стандартов США.



**DEALER DESIGN
AWARDS**

the NEWS | **G O L D**

Dealer Design Awards (USA) — это ежегодная премия, учрежденная американским климатическим журналом «The NEWS», влиятельным специализированным изданием с 35 000 подписчиков среди инжиниринговых, дилерских и строительных компаний. Вручается данная премия ежегодно в конце лета за дизайн, многофункциональность, энергосбережение и высокую эффективность. В 2014 году напольная сплит-система Nordic TM Fujitsu признана лучшей в номинации «Высокоэффективное вентиляционное и климатическое оборудование для жилых помещений».

СОДЕРЖАНИЕ

СПЛИТ-СИСТЕМЫ БЫТОВЫЕ

14

АКСЕССУАРЫ ДЛЯ МУЛЬТИСПЛИТ-СИСТЕМ

82

АКСЕССУАРЫ ДЛЯ СПЛИТ-СИСТЕМ БЫТОВЫХ

38

СПЛИТ-СИСТЕМЫ ПОЛУПРОМЫШЛЕННЫЕ

86

МУЛЬТИСПЛИТ-СИСТЕМЫ

42

АКСЕССУАРЫ ДЛЯ СПЛИТ-СИСТЕМ ПОЛУПРОМЫШЛЕННЫХ

128

ОПИСАНИЕ ФУНКЦИЙ

Энергосбережение



Датчик присутствия людей в помещении

При активации этой функции кондиционер отслеживает движение людей в помещении и в случае, если людей в помещении нет, будет работать с меньшей производительностью, а при возвращении людей возобновит работу в прежнем режиме.



Технология i-PAM

Принцип инверторного управления компрессором i-PAM (интеллектуальный силовой модуль и амплитудно-импульсная модуляция) позволяет более эффективно использовать потребляемую электроэнергию. При этом обеспечивается более быстрое достижение необходимых параметров микроклимата. Заданная температура в режиме обогрева достигается почти в три раза быстрее, чем в стандартной инверторной модели.



Технология V-PAM

Инверторная технология управления V-PAM на основе векторной амплитудно-импульсной модуляции (технология i-PAM + векторное управление) уменьшает воздействие магнитной индукции и повышает эффективность компрессора. При этом снижаются габариты оборудования и увеличивается производительность.



Режим экономичного электропотребления

При эксплуатации в режиме экономии кондиционер работает с пониженным энергопотреблением, что также позволяет эффективно осушить воздух в помещении. При этом регулируется максимальный рабочий ток.



Режим энергосбережения

При включении данной функции температура будет немного повышена в режиме охлаждения и понижена в режиме нагрева относительно заданной. Это способствует экономичной работе кондиционера.



Полное DC-инверторное управление

Инверторное управление используется не только в двухцилиндровом роторном компрессоре, но и в электродвигателях вентиляторов наружного и внутреннего блоков, что позволяет снизить потребление электроэнергии и улучшить шумовые характеристики.

Очистка



Плазменный фильтр

Блок плазменной очистки эффективно собирает невидимые микрочастицы за счет электростатического электричества. Регулярная очистка фильтра значительно продлевает его срок службы.



Фильтр ионного деодорирования

Впитываемые запахи эффективно расщепляются при помощи окисления и рассеивающего действия ионов, излучаемых керамическим порошком с ультрамалыми частицами.



Яблочно-катехиновый фильтр

Благодаря воздействию полифенола — фильтр обезвреживает бактерии, споры плесени и другие вредные микроорганизмы.



Автоматическая очистка фильтра

При активации функции фильтр проходит через специальные щетки. Накопившаяся пыль оседает в приемной камере.



Осушение теплообменника

Автоматическое осушение компонентов внутреннего блока кондиционера позволяет предотвратить рост плесени и бактерий.



Моющаяся панель

Передняя панель внутреннего блока съемная, что легко позволяет вымыть ее.



Индикатор загрязнения фильтра

Индикатор существенно упрощает эксплуатацию сплит-системы, освобождая пользователя от необходимости часто проверять уровень загрязненности воздушных фильтров внутреннего блока. Информация о состоянии фильтров выводится на пульт управления. Интервал очистки определяется в зависимости от времени работы блока и загрязненности воздуха в помещении.



Подключение внешнего вентилятора

Подача свежего воздуха может осуществляться дополнительно устанавливаемым вентилятором, подключенным к плате управления внутреннего блока.



Подмес свежего воздуха

Можно подсоединить воздуховод для подачи свежего воздуха в помещение.

Комфорт



Dual Blaster

Включение боковых вентиляторов позволяет достичь заданных температурных параметров максимально быстро. В режиме охлаждения в зоне присутствия человека создается комфортный температурный фон, в режиме обогрева теплый воздух удерживается на уровне пола. Синхронная подача воздушных потоков из центрального воздухораспределителя и воздух комнатной температуры, обрабатываемый боковыми вентиляторами, исключает возможность излишнего переохлаждения или перегрева помещения.



Двойное покачивание жалюзи

Автоматическое покачивание горизонтальных и вертикальных жалюзи.



Поддержание +10 °C в режиме обогрева

В данном режиме сплит-система автоматически поддерживает температуру в помещении на уровне +10 °C с целью предотвращения выстуживания дома в зимнее время.



Подсоединяемый воздуховод для распределения воздуха

Предусмотрена возможность подключения воздуховодов для распределения воздуха по помещениям.



Автоматическое покачивание жалюзи

Контроллер автоматически устанавливает положение жалюзи в соответствии с выбранным режимом работы.



Бесшумный режим

При активации бесшумного режима работы SUPER QUIET циркуляция воздуха во внутреннем блоке будет понижена, что обеспечивает существенное снижение уровня шума.



Бесшумная работа наружного блока

При активации с беспроводного пульта этой функции происходит дополнительное снижение уровня шума наружного блока на 3 дБ(А), что обеспечивает акустический комфорт для вас и ваших соседей.



Авторегулирование воздушного потока

В соответствии с изменением температуры в помещении распределение воздушного потока изменяется под управлением контроллера.



Режим повышенной производительности

В данном режиме внутренний блок для выхода на требуемую температуру будет работать с максимальной производительностью.



Осушение

При активации режима кондиционер осушает воздух в помещении, не допуская резкого изменения температуры.

Управление



Удаленное управление

Wi-Fi контроллер дает возможность управлять работой кондиционера со смартфона или планшета с помощью приложения FGLair, доступного на Google Play и App Store.



Ночной режим (Sleep)

Кондиционер автоматически изменяет температуру в помещении: плавно понижает ее на 4 градуса при работе на обогрев или повышает на 2 градуса при работе на охлаждение.



Программируемый таймер

Позволяет выбрать одну из 4 возможных программ: ON, OFF, ON→OFF или OFF→ON.



Недельный таймер

Дает возможность назначать разное время включения и выключения по дням недели.



Недельный таймер + таймер работы в экономичном режиме

Позволяет устанавливать температурные значения на два временных интервала для каждого дня недели.



Групповой пульт управления

Позволяет дистанционно задавать параметры, контролировать работу и управлять группой кондиционеров.



Пульт управления проводной

Кондиционер управляется посредством проводного пульта.



Инфракрасный пульт управления

Кондиционер управляется посредством инфракрасного беспроводного пульта.



Индивидуальное кодирование блоков

Селектор кодов сигналов дает возможность задействовать несколько беспроводных пультов для управления блоками, находящимися в одном помещении (максимум для 4 блоков).



Внешнее управление

На плате управления внутреннего блока имеется стандартный разъем, позволяющий принудительно включать или выключать кондиционер. Эта возможность востребована при использовании карты включения/выключения в гостиницах.



Подключение к системе управления зданием

Можно организовать подключение к сигнальной линии центрального управления мультizonальных систем и осуществить интеграцию в единую систему управления зданием.

Эксплуатация



Автоматический выбор рабочего режима

В зависимости от значений заданной желаемой температуры и фактической температуры в помещении контроллер автоматически переключает кондиционер на работу в режиме обогрева или охлаждения.



Автоматический перезапуск

Эта функция обеспечивает автоматический перезапуск кондиционера и сохранность всех введенных пользователем установок при возобновлении подачи электропитания после временного сбоя. Управление работой внутреннего блока продолжается исходя из параметров, установленных до отключения блока.



Совместимость внутренних блоков с мультисплит-системой

Внутренние блоки можно использовать как в комбинации с парным наружным блоком, так и подключать их к мультисплит-системам. Это дает возможность последовательно наращивать число внутренних блоков.



Защита от предельных температур

В режиме охлаждения воздуха кондиционер отслеживает уличную температуру и отключается при температуре, существенно выходящей за допустимый рабочий диапазон. Эта защитная мера предотвращает преждевременный износ и выход из строя узлов кондиционера.



Помпа дренажная

Внутри кондиционера установлена дренажная помпа, обеспечивающая принудительный отвод конденсата. Кондиционер поставляется уже укомплектованный помпой.



Самодиагностика

Функция самодиагностики предназначена для быстрого нахождения возможных неисправностей кондиционера, а также сокращения времени и расходов на их устранение. Самодиагностика существенно упрощает эксплуатацию, дистанционно предоставляя информацию о состоянии блока.



Внешняя индикация работы

Специальный разъем на плате внутреннего блока позволяет дистанционно отображать состояние и режимы работы кондиционера.



Режим сбора хладагента

Сбор хладагента в наружный блок может осуществляться автоматически после нажатия специальной кнопки на плате управления. Это удобно при сервисном обслуживании, а также при демонтаже или перемещении системы.



Режим для высоких потолков

Для помещений с высокими потолками расход воздуха и скорость потока на выходе из внутреннего блока могут быть увеличены для достижения более комфортных параметров в нижней части помещения.



FUJITSU



FUJITSU
FUJITSU GENERAL partner



БЫТОВЫЕ СПЛИТ-СИСТЕМЫ

МОДЕЛЬНЫЙ РЯД



Производительность, кВт	2,0	2,5	3,5	4,1	5,3	7,1	8,0
Рекомендуемая площадь помещений, м ²	20	25	32	39	50	65	80
Код модели	07	09	12	14	18	24	30
Серия Nostria X  Стр. 18			●				
Серия Interios  Стр. 22	●	●	●	●			
Серия Genius  Стр. 26	●	●	●	●	●	●	
Серия Clarios  Стр. 32	●	●	●		●	●	

ТАБЛИЦА НАЛИЧИЯ ФУНКЦИЙ

Функции		ASYG 12 KXCA	ASYG 07/14 KETA(-B)	ASYG 07/14 KMCC	ASYG 18/24 KMTA	ASYG 07/12 KPCA	ASYG 18/24 KLCA
Энергосбере- жение	 Датчик присутствия людей в помещении	●					
	 Режим экономичного электропотребления	●	●	●	●	●	●
	 Полное DC-инверторное управление	●	●	●	●	●	●
Очистка	 Плазменный фильтр	●					
	 Фильтр ионного дезодорирования		●	●	●		
	 Яблочно-катехиновый фильтр		●	●	●		
	 Автоматическая очистка фильтра	●					
	 Осушение теплообменника	●	●	●	●	●	●
	 Моющаяся панель		●		●	●	●
	 Индикатор загрязнения фильтра	●	●	●	●	●	●
	 Dual Blaster	●					
Комфорт	 Двойное покачивание жалюзи	●			●		
	 Power diffuser	●					
	 Поддержание +10 °C в режиме обогрева	●	●	●	●		
	 Автоматическое покачивание жалюзи	●	●	●	●	●	●
	 Бесшумный режим		●	●	●	●	●
	 Бесшумная работа наружного блока	●	●	●	●		
	 Авторегулирование воздушного потока	●	●	●	●	●	●
	 Режим повышенной производительности	●	●	●	●	●	●
	 Осушение	●	●	●	●	●	●
	 LAN	●	○	○	○	○	
Управление	 Ночной режим (Sleep)	●	●	●	●	●	●
	 Программируемый таймер	●	●	●	●	●	●
	 Недельный таймер		●		●		
	 Недельный таймер + таймер работы в экономичном режиме		○	○	○		
	 Пульт управления проводной		○	○	○		
	 Инфракрасный пульт управления	●	●	●	●	●	●
	 Индивидуальное кодирование блоков	●	●	●	●	●	●
	 Внешнее управление		○	○	○		
	 Подключение к системе управления зданием		○	○	○		
	 Автоматический выбор рабочего режима	●	●	●	●	●	●
Эксплуатация	 Автоматический перезапуск	●	●	●	●	●	●
	 Совместимость внутренних блоков с мультисплит-системой		●	●			
	 Защита от предельных температур	●	●	●	●	●	●
	 Самодиагностика	●	●	●	●	●	●

NOCRIA X

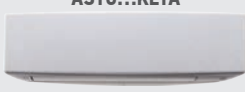
СПЛИТ-СИСТЕМА ASYG...KXCA/AOYG...KXCA

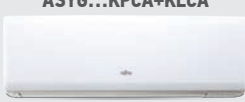

ПРЕИМУЩЕСТВА

● ТЕХНОЛОГИЯ DUAL BLASTER

Nocrria™ X превращает все представления о кондиционировании воздуха. Уникальная технология Dual Blaster позволяет достичь идеального воздушораспределения в помещении и исключает возможность образования «мертвых зон». В основе конструкции внутреннего блока — революционное решение от инженеров Fujitsu™: двойной вентилятор.

В режиме охлаждения холодный воздушный поток от основного вентилятора направляется к потолку, в режиме обогрева — к полу. Боковые вентиляторы отвечают за распределение воздушного потока комфортной температуры в режиме охлаждения и удержание теплого воздуха на уровне пола в режиме обогрева.

● АВТОМАТИЧЕСКАЯ ОЧИСТКА ФИЛЬТРА

Nocrria™ X — первый в мире кондиционер с уникальной системой автоматической очистки фильтра, запатентованной Fujitsu General Ltd. Избавляя пользователя от необходимости проводить регулярную процедуру, интеллектуальная система сама следит за состоянием кондиционера и активирует функцию самоочистки. Через каждые 40 часов работы кондиционера (если другие настройки не заданы пользователем) фильтр проходит через специальные щетки. Накопившаяся пыль оседает в приемной камере. Периодичность очистки камеры для сбора пыли зависит от особенностей помещения, но обязательна не реже 1 раза в 5 лет.

● ДВУХСТУПЕНЧАТАЯ СИСТЕМА ФИЛЬТРАЦИИ

Очистка воздуха проходит в два этапа. Фильтр грубой очистки в виде густой пластиковой сетки задерживает видимые частицы пыли, шерсти домашних животных, пыльцы. Далее блок плазменной очистки воздуха за счет статического электричества эффективно собирает невидимые микрочастицы. Такие частицы получают положительные заряды от ионоизлучающей части блока и поглощаются отрицательно заряженной пластиной улавливающей части блока. Двухступенчатая система фильтрации является дополнительной мерой по очистке воздуха от аллергенов и вредных примесей.

● УДАЛЕННОЕ УПРАВЛЕНИЕ

С помощью Wi-Fi контроллера, который входит в стандартную комплектацию Nocrria™ X, управление кондиционером возможно из любой точки планеты, где есть доступ в Интернет. Для управления Nocrria™ X со смартфона или планшета необходимо установить приложение FGLAir. Удобный интерфейс содержит не только основные функции, но и дополнительные, в числе которых режим энергосбережения, снижение уровня шума наружного блока и блокировка от детей.

● ИНТЕЛЛЕКТУАЛЬНЫЙ КЛИМАТ-КОНТРОЛЬ

Датчик Human Sensor автоматически регистрирует присутствие людей в помещении, определяя движение и температуру. При активации данной функции кондиционер переходит в режим экономии электроэнергии. После возвращения пользователя в помещение кондиционер быстро восстанавливает работу в прежнем режиме. С технологией Human Sensor пользователю не нужно заботиться о снижении затрат на электроэнергию — интеллектуальный кондиционер Nocrria™ X сделает это самостоятельно.

Флагман в ассортименте бытовых сплит-систем Fujitsu — серия Nocría X. Инновационное решение в мире климатической техники, не имеющее аналогов.

Nocría X — единственный настенно-подпотолочный кондиционер, в конструкции которого помимо основного вентилятора, присутствуют два дополнительных боковых. Благодаря уникальной запатентованной технологии Dual Blaster в помещении создается идеальный микроклимат.

Отдельного внимания заслуживает двухступенчатая система фильтрации, состоящая из фильтров грубой очистки и блока плазменной очистки. Благодаря технологии автоматической очистки фильтров нет необходимости мыть фильтры самостоятельно.

В качестве хладагента используется экологически безопасный R32, отличающийся низким коэффициентом глобального потепления. Сезонные коэффициенты SEER=8,5 и SCOP=5,1 подтверждают высочайший класс энергоэффективности A+++.

Прогрессивное инженерное решение гармонично дополняет футуристичный дизайн корпуса с боковыми вентиляторами. В комплект поставки входит Wi-Fi контроллер и стильный беспроводной пульт управления с выдвижной панелью.



NOCRIA X

СПЛИТ-СИСТЕМА ASYG...KXCA/AOYG...KXCA

Габаритные размеры

Блоки внутренние

Модель	A	B	C	D	E	F
ASYG12KXCA	293	786	378	520	585	688

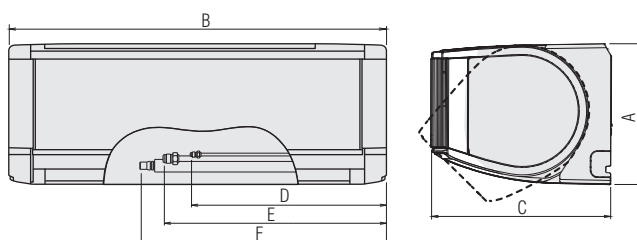

Блоки наружные

Модель	A	B	C	D	E
AOYG12KXCA	704	820	315	570	358

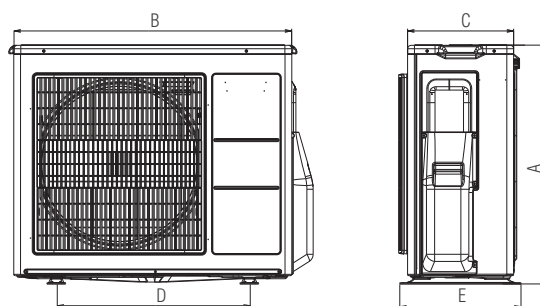

Размеры: мм



Схема электрических соединений

Автомат токовой защиты	
ASYG12KXCA	20 А
Питающий кабель	
ASYG12KXCA	3×2,5
Линия связи	
ASYG12KXCA	4×1,5

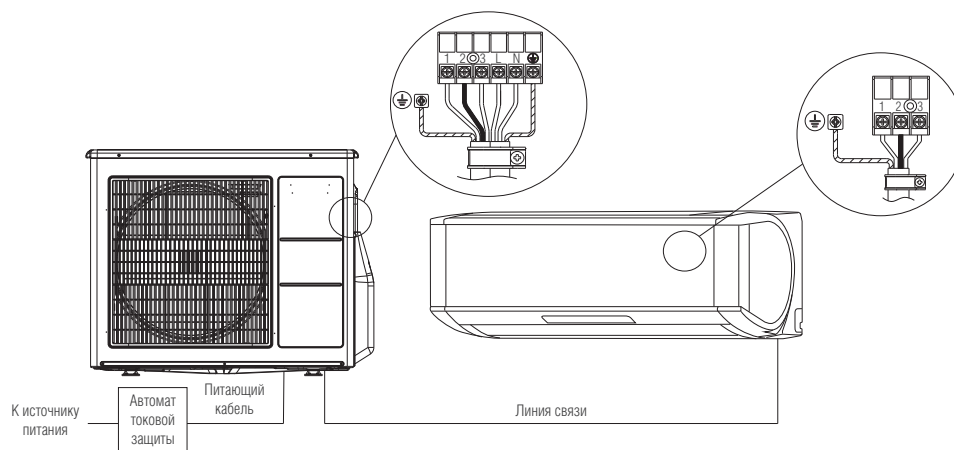

Размеры: мм

Технические характеристики

Сплит-система			ASYG09KXCA/AOYG09KXCA	ASYG12KXCA/AOYG12KXCA
Характеристики электрической цепи		ф/В/Гц	1/230/50	
Производительность	Охлаждение	кВт	2,50 (0,60–3,50)	
	Нагрев	кВт	3,60 (0,60–7,10)	
Потребляемая мощность	Охлаждение	кВт	0,460	
	Нагрев	кВт	0,630	
Сезонный коэффициент энергоэффективности	Охлаждение (SEER)	Вт/Вт	8,5 (A+++)	
	Нагрев (SCOP)	Вт/Вт	5,1 (A+++)	
Коэффициент энергетической эффективности	Охлаждение (EER)	Вт/Вт	5,45 (A)	
	Нагрев (COP)	Вт/Вт	5,72 (A)	
Рабочий ток	Охлаждение/обогрев	А	2,10/2,80	
Уровень звукового давления внутреннего блока Т/Н/С/В		дБ(А)	28/38/42/46	
Уровень звукового давления наружного блока		дБ(А)	40	
Расход воздуха	Блок внутренний	м³/ч	350/520/590/670	
	Блок наружный	м³/ч	1975	
Габаритные размеры (В×Ш×Г)	Блок внутренний	мм	293×786×378	
	Упаковка	мм	376×877×454	
	Блок наружный	мм	704×820×315	
	Упаковка	мм	786×965×426	
Вес нетто/брутто	Блок внутренний	кг	20/24	
	Блок наружный	кг	41/46	
Диаметр соединительных труб (жидкость/газ)		мм	6,35/9,52	
Диаметр линии отвода конденсата (внутренний/наружный)		мм	13,8/15,8 до 16,7	
Максимальная длина фреонпровода		м	15	
Максимальный перепад высоты фреонпровода		м	10	
Диапазон рабочих температур	Охлаждение	°С	– 10...+43	
	Нагрев	°С	– 15...+24	
Тип хладагента			R32	
Количество хладагента		кг	1,3	
Дозаправка хладагентом		г/м	–	
Кабель электропитания		мм²	3 × 2,5	
Соединительный кабель		мм²	4 × 1,5	
Автоматический выключатель		А	16	
Рекомендуемая площадь помещения, до		м	25	
Максимальный ток		А	14	

Пульт управления AR-REP1E

- Установка температуры с шагом 0,5 °С
- Ночной режим SLEEP
- Программируемый таймер
- Режим энергосбережения
- Режим работы дополнительных вентиляторов
- Режим самоочистки внутреннего блока



Аксессуары



Пульт управления инфракрасный **AR-REP1E** (входит в стандартную комплектацию)



Низкотемпературный модуль WinterCool –30 °С/–43 °С



Wi-Fi контроллер **UTY-TFNXZ1** (входит в стандартную комплектацию)

Подробнее см. на стр. 38.

INTERIOS

СПЛИТ-СИСТЕМА ASYG...KETA/AOYG...KETA



ПРЕИМУЩЕСТВА

● УДАЛЕННОЕ УПРАВЛЕНИЕ

С помощью опционального Wi-Fi контроллера кондиционером Interios можно управлять не только со стандартного пульта, но и со смартфона или планшета. Для установки Wi-Fi контроллера необходимо открыть лицевую панель и подключить его в специальный разъем внутри корпуса внутреннего блока. Подключение занимает всего несколько минут и не требует специальной подготовки. Для управления Interios со смартфона или планшета необходимо установить приложение FGLAir.

● КОМФОРТНЫЙ ВОЗДУШНЫЙ ПОТОК

Новая усовершенствованная механика позволила инженерам Fujitsu достичь нового уровня комфорта воздушного потока для моделей этого класса. Широкая заслонка, расположенная в нижней части корпуса внутреннего блока Interios, имеет увеличенный угол открывания, и может эффективно направлять потоки холодного воздуха параллельно потолку, а потоки горячего воздуха — прямо в пол.

● ЭФФЕКТИВНАЯ СИСТЕМА ФИЛЬТРАЦИИ И ДЕОДОРИРОВАНИЯ ВОЗДУХА

Кондиционеры серии Interios оснащены яблочно-катехиновым фильтром и фильтром ионного деодорирования. Благодаря действию полифенола яблочно-катехиновый фильтр обезвреживает бактерии, невидимые споры плесени и другие вредные микроорганизмы. Фильтр ионного деодорирования разрушает оболочку бактерий и грибов с помощью окислительно-восстановительных реакций, тем самым подавляя их развитие, а также эффективно уничтожает неприятные запахи.

● ПОДДЕРЖАНИЕ +10 °С В РЕЖИМЕ ОБОГРЕВА

В помещениях без центрального отопления, например, в загородных домах, очень важно постоянно поддерживать минимальную положительную температуру в помещении, так как при длительном отсутствии пользователей может произойти выстуживание дома. В данном режиме сплит-система автоматически поддерживает минимальную температуру на уровне +10 °С, работая в режиме обогрева. Затраты пользователя на электроэнергию в режиме поддержания +10 °С минимальны в связи с тем, что кондиционер работает с пониженным потреблением мощности.

● НЕДЕЛЬНЫЙ ТАЙМЕР

Настройка недельного таймера, осуществляемая с беспроводного пульта, позволяет быстро и удобно задать режим работы индивидуально для каждого дня недели. Это экономит время и делает процесс эксплуатации кондиционера максимально простым и комфортным. Данная функция отлично подойдет для людей, не любящих частое «общение» с техникой: вам достаточно всего лишь один раз установить комфортные параметры для каждого дня недели, после чего кондиционер будет их автоматически поддерживать, не требуя излишнего внимания к себе.

Дизайн кондиционера Interios был разработан специально для Европы, и его легкие и элегантные формы созданы для того, чтобы стать акцентом в интерьере в гостиной или большой кухонной зоне. Изогнутая форма лицевой панели привлекательно смотрится с любого ракурса, что открывает больше возможностей для дизайнера. Внутренние блоки сплит-систем Interios доступны в жемчужно-белом (ASYG...KETA) и серебристо-сером (ASYG...KETA-B) исполнении.

Необычный дизайн сочетается с качеством работы и функциональностью: в серии Interios использована новая продуманная механика, обеспечивающая высокий комфорт воздушного потока. Расширенный функционал также включает в себя широкие возможности программирования и систему дополнительной фильтрации воздуха.

Внутренние блоки серии Interios могут быть подключены к наружным блокам мультисплит-систем Fujitsu на хладагенте R32.



INTERIOS

СПЛИТ-СИСТЕМА ASYG...KETA/AOYG...KETA

Габаритные размеры

Блоки внутренние

Модель	A	B	C
ASYG07KETA(-B), ASYG09KETA(-B), ASYG12KETA(-B), ASYG14KETA(-B)	295	950	230

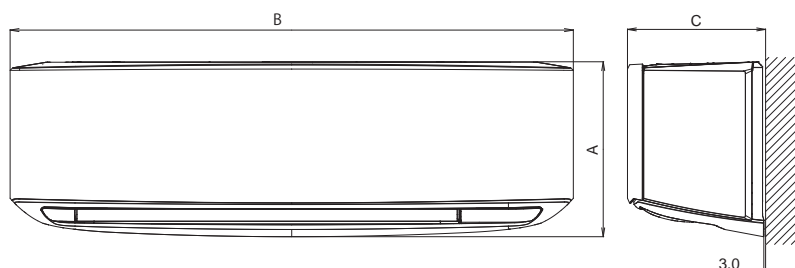

Блоки наружные

Модель	A	B	C	D	E	F
AOYG07KETA, AOYG09KETA, AOYG12KETA	541	663	290	450	330	68
AOYG14KETA	542	799	290	580	330	68

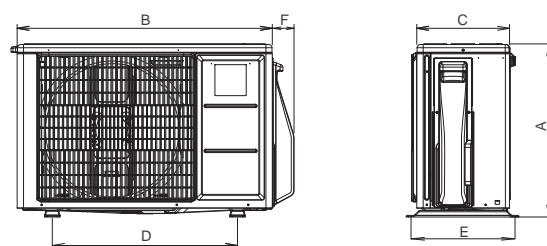

Размеры: мм

Схема электрических соединений

Автомат токовой защиты	
ASYG07KETA(-B), ASYG09KETA(-B), ASYG12KETA(-B), ASYG14KETA(-B)	16 A
Питающий кабель	
ASYG07KETA(-B), ASYG09KETA(-B), ASYG12KETA(-B), ASYG14KETA(-B)	3×1,5
Линия связи	
ASYG07KETA(-B), ASYG09KETA(-B), ASYG12KETA(-B), ASYG14KETA(-B)	4×1,5

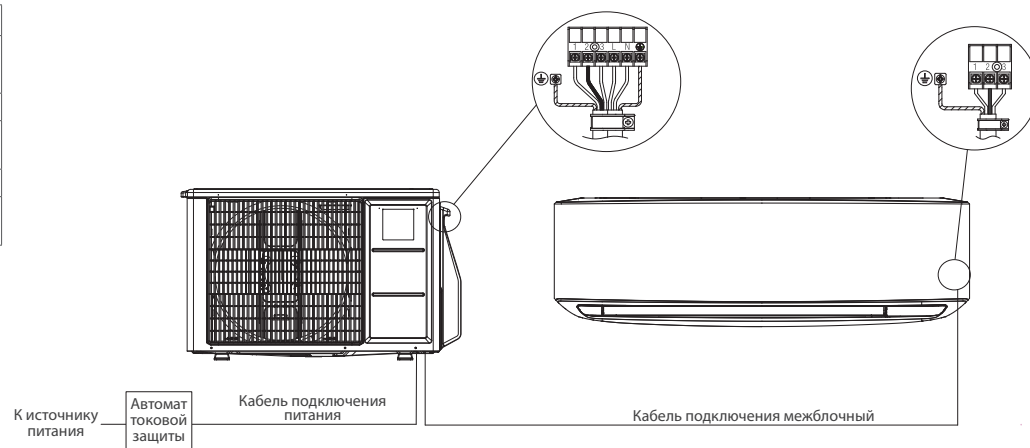

Размеры: мм

Технические характеристики

Сплит-система			ASYG07KETA, ASYG07KETA-B/ AOYG07KETA	ASYG09KETA, ASYG09KETA-B/ AOYG09KETA	ASYG12KETA, ASYG12KETA-B/ AOYG12KETA	ASYG14KETA, ASYG14KETA-B/ AOYG14KETA
Характеристики электрической цепи		ф/В/Гц	1/230/50	1/230/50	1/230/50	1/230/50
Производительность	Охлаждение	кВт	2,00 (0,90–3,00)	2,50 (0,90–3,20)	3,40 (0,90–3,90)	4,20 (0,90–4,40)
	Нагрев	кВт	2,50 (0,90–3,40)	2,80 (0,90–4,00)	4,00 (0,90–5,30)	5,40 (0,90–6,00)
Потребляемая мощность	Охлаждение	кВт	0,450 (0,250–1,170)	0,630 (0,250–1,210)	0,935 (0,250–1,270)	1,220 (0,250–1,400)
	Нагрев	кВт	0,555 (0,250–1,210)	0,620 (0,250–1,260)	0,960 (0,250–1,520)	1,410 (0,250–1,730)
Сезонный коэффициент энергоэффективности	Охлаждение (SEER)	Вт/Вт	7,4 (A++)	7,4 (A++)	7,3 (A++)	6,9 (A++)
	Нагрев (SCOP)	Вт/Вт	4,1 (A+)	4,1 (A+)	4,4 (A+)	4,1 (A+)
Коэффициент энергетической эффективности	Охлаждение (EER)	Вт/Вт	4,43 (A)	3,97 (A)	3,65 (A)	3,44 (A)
	Нагрев (COP)	Вт/Вт	4,52 (A)	4,52 (A)	4,17 (A)	3,83 (A)
Рабочий ток	Охлаждение/обогрев	A	2,6/3,0	3,40/3,40	4,80/5,10	5,80/6,80
Уровень звукового давления внутреннего блока Т/Н/С/В		дБ(А)	20/29/33/38	20/29/34/40	20/30/35/40	20/30/36/43
Уровень звукового давления наружного блока		дБ(А)	46	46	50	50
Расход воздуха	Блок внутренний	м³/ч	270/430/540/650	270/430/560/700	270/430/560/700	280/450/600/770
	Блок наружный	м³/ч	1650	1650	1700	1680
Габаритные размеры (В×Ш×Г)	Блок внутренний	мм	295×950×230	295×950×230	295×950×230	295×950×230
	Упаковка	мм	284×1027×357	284×1027×357	284×1027×357	284×1027×357
	Блок наружный	мм	541×663×290	541×663×290	541×663×290	542×799×290
	Упаковка	мм	602×804×375	602×804×375	602×804×375	602×940×375
Вес нетто/брутто	Блок внутренний	кг	11/14,5	11/14,5	11/14,5	11,5/15
	Блок наружный	кг	23/26	23/26	25/29	31/35
Диаметр соединительных труб (жидкость/газ)		мм	6,35/9,52	6,35/9,52	6,35/9,52	6,35/9,52
Диаметр линии отвода конденсата (внутренний/наружный)		мм	13,8/15,0 до 16,8	13,8/15,0 до 16,8	13,8/15,0 до 16,8	13,8/15,0 до 16,8
Максимальная длина фреонпровода		м	20	20	20	20
Максимальный перепад высоты фреонпровода		м	15	15	15	15
Диапазон рабочих температур	Охлаждение	°C	-10...+46	-10...+46	-10...+46	-10...+46
	Нагрев	°C	-15...+24	-15...+24	-15...+24	-15...+24
Тип хладагента			R32	R32	R32	R32
Количество хладагента		кг	0,6	0,6	0,7	0,85
Дозаправка хладагентом		Свыше 15 метров	г/м	20	20	20
Кабель электропитания		мм²	3×1,5	3×1,5	3×1,5	3×1,5
Соединительный кабель		мм²	4×1,5	4×1,5	4×1,5	4×1,5
Автоматический выключатель		A	16	16	16	16
Рекомендуемая площадь помещения, до		м	20	25	34	42
Максимальный ток		A	9	9	9	9

Пульт управления AR-REW4E

- Недельный таймер
- Поддержание +10 °C в режиме обогрева
- Режим низкого уровня шума наружного блока
- Режим повышенной производительности POWERFUL



Аксессуары



Пульт управления проводной
UTY-RNRYZ3
+
UTY-TWRXZ2



Пульт управления проводной
UTY-RLRY
+
UTY-TWRXZ2



Пульт управления проводной упрощенный
UTY-RHRY
+
UTY-TWRXZ2



Пульт управления проводной упрощенный
UTY-RSRY
+
UTY-TWRXZ2



Wi-Fi контроллер
UTY-TFSXF2



Конвертер сетевой для подключения к сети VRF
UTY-VT6X +UTY-TWRXZ2 /
UTY-VT6XV +UTY-TWRXZ2



Контроллер внешнего выключателя
UTY-TERX
+
UTY-TWRXZ2

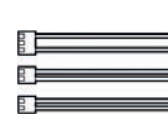

Кабель соединительный внешних связей
UTY-XWZXZ5
+
UTY-XCSXZ2



Низкотемпературный модуль WinterCool
-30 °C/-43 °C

Подробнее см. на стр. 38.

GENIOS

СПЛИТ-СИСТЕМА ASYG...KMCC/AOYG...KMCC, ASYG...KMTB/AOYG...KMTA



ПРЕИМУЩЕСТВА

● КОМФОРТНЫЙ ВОЗДУШНЫЙ ПОТОК

Новая усовершенствованная механика позволила инженерам Fujitsu достичь нового уровня комфорта воздушного потока для моделей этого класса. Широкая заслонка, расположенная в нижней части корпуса внутреннего блока Genios, имеет увеличенный угол открывания, и может эффективно направлять потоки холодного воздуха параллельно потолку, а потоки горячего воздуха — прямо в пол.

● ЭФФЕКТИВНАЯ СИСТЕМА ФИЛЬТРАЦИИ И ДЕОДОРИРОВАНИЯ ВОЗДУХА

Кондиционеры серии Genios оснащены яблочно-катехиновым фильтром и фильтром ионного деодорирования. Благодаря действию полифенола яблочно-катехиновый фильтр обезвреживает бактерии, невидимые споры плесени и другие вредные микроорганизмы. Фильтр ионного деодорирования разрушает оболочку бактерий и грибов с помощью окислительно-восстановительных реакций, тем самым подавляя их развитие, а также эффективно уничтожает неприятные запахи.

● ПОДДЕРЖАНИЕ +10 °С В РЕЖИМЕ ОБОГРЕВА

В помещениях без центрального отопления, например, в загородных домах, очень важно постоянно поддерживать минимальную положительную температуру в помещении, так как при длительном отсутствии пользователей может произойти выстуживание дома. В данном режиме сплит-система автоматически поддерживает минимальную температуру на уровне +10 °С, работая в режиме обогрева. Затраты пользователя на электроэнергию в режиме поддержания +10 °С минимальны в связи с тем, что кондиционер работает с пониженным потреблением мощности.

● УДАЛЕННОЕ УПРАВЛЕНИЕ

С помощью опционального Wi-Fi контроллера кондиционером Genios можно управлять не только со стандартного пульта, но и со смартфона или планшета. Для установки Wi-Fi контроллера необходимо открыть лицевую панель и подключить его в специальный разъем внутри корпуса внутреннего блока. Подключение занимает всего несколько минут и не требует специальной подготовки. Для управления Genios со смартфона или планшета необходимо установить приложение FGLAir.

● НИЗКИЙ УРОВЕНЬ ШУМА

Минимальный уровень шума при работе кондиционера Genios составляет всего 20 дБ. Его можно сравнить с шепотом на расстоянии 1 м. В реальных условиях городской квартиры шум уровня ниже 23–25 дБ практически не слышен. На практике это приводит к тому, что работа внутреннего блока кондиционера ощущается как почти беззвучная. Минимальный уровень шума особенно важен при работе кондиционера ночью.

Кондиционеры Genios сочетают классическое белоснежное исполнение внутреннего блока и высокую производительность. Широкий набор дополнительных функций делает Genios по-настоящему универсальным устройством. Новая форма жалюзи позволяет настроить комфортный воздушный поток даже в высокопроизводительных режимах. Двойная система фильтрации с антибактериальным и дезодорирующим фильтром улучшит качество воздуха в помещении. Режим поддержания 10 °С защитит загородный дом от промерзания. С опциональным управлением по Wi-Fi пульт кондиционера можно заменить вашим смартфоном или планшетом.

Внутренние блоки серии Genios могут быть подключены к наружным блокам мультисплит-систем Fujitsu на хладагенте R32.



GENIOS

СПЛИТ-СИСТЕМА ASYG...KMCC/AOYG...KMCC

Габаритные размеры

Блоки внутренние

Модель	A	B	C
ASYG07KMCC, ASYG09KMCC, ASYG12KMCC, ASYG14KMCC	270	834	222

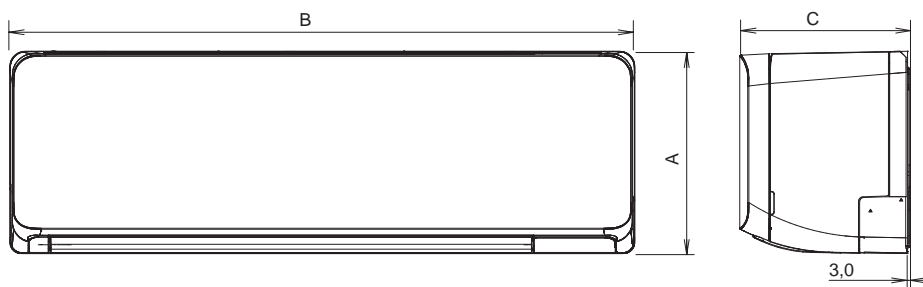

Блоки наружные

Модель	A	B	C	D	E	F
AOYG07KMCC, AOYG09KMCC, AOYG12KMCC	541	663	290	450	330	68
AOYG14KMCC	542	799	290	580	330	68



Схема электрических соединений

Автомат токовой защиты	
ASYG07KMCC, ASYG09KMCC, ASYG12KMCC, ASYG14KMCC	16 A
Питающий кабель	
ASYG07KMCC, ASYG09KMCC, ASYG12KMCC, ASYG14KMCC	3×1,5
Линия связи	
ASYG07KMCC, ASYG09KMCC, ASYG12KMCC, ASYG14KMCC	4×1,5

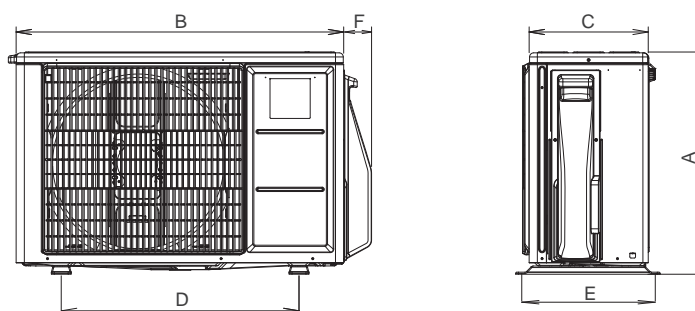
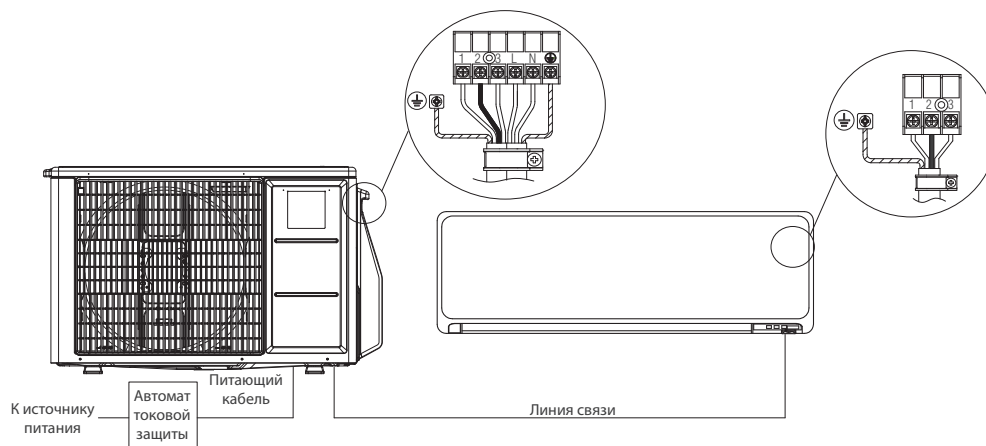

Технические характеристики

Сплит-система			ASYG07KMCC/ AOYG07KMCC	ASYG09KMCC/ AOYG09KMCC	ASYG12KMCC/ AOYG12KMCC	ASYG14KMCC/ AOYG14KMCC
Характеристики электрической цепи		ф/В/Гц	1/220/50	1/220/50	1/220/50	1/220/50
Производительность	Охлаждение	кВт	2,00 (0,90–3,00)	2,50 (0,90–3,20)	3,40 (0,90–3,90)	4,2 (0,9–4,4)
	Нагрев	кВт	2,50 (0,90–3,40)	2,80 (0,90–4,00)	4,00 (0,90–5,30)	5,40 (0,90–6,00)
Потребляемая мощность	Охлаждение	кВт	0,450 (0,250–1,170)	0,630 (0,250–1,210)	0,935 (0,250–1,270)	1,220 (0,250–1,400)
	Нагрев	кВт	0,555 (0,250–1,210)	0,620 (0,250–1,260)	0,960 (0,250–1,520)	1,410 (0,250–1,730)
Сезонный коэффициент энергоэффективности	Охлаждение (SEER)	Вт/Вт	7,4 (A++)	7,4 (A++)	7,3 (A++)	6,9 (A++)
	Нагрев (SCOP)	Вт/Вт	4,1 (A+)	4,1 (A+)	4,4 (A+)	4,1 (A+)
Коэффициент энергетической эффективности	Охлаждение (EER)	Вт/Вт	4,43 (A)	3,97 (A)	3,65 (A)	3,44 (A)
	Нагрев (COP)	Вт/Вт	4,52 (A)	4,52 (A)	4,17 (A)	3,83 (A)
Рабочий ток	Охлаждение/нагрев	A	2,6/3,0	3,4/3,4	4,8/5,1	5,8/6,8
Уровень звукового давления внутреннего блока Т/Н/С/В		дБ(А)	20/29/33/38	20/29/34/40	20/30/35/40	20/30/36/43
Уровень звукового давления наружного блока		дБ(А)	46	46	50	50
Расход воздуха	Блок внутренний	м³/ч	270/430/540/650	270/430/560/700	270/430/560/700	280/450/600/770
	Блок наружный	м³/ч	1650	1650	1700	1680
Габаритные размеры (В×Ш×Г)	Блок внутренний	мм	270×834×222	270×834×222	270×834×222	270×834×222
	Упаковка	мм	277×914×332	277×914×332	277×914×332	277×914×332
	Блок наружный	мм	541×663×290	541×663×290	541×663×290	542×799×290
	Упаковка	мм	602×804×375	602×804×375	602×804×375	602×940×375
Вес нетто/брутто	Блок внутренний	кг	10/12,5	10/12,5	10/12,5	10/13
	Блок наружный	кг	22/25	22/25	24/27	31/35
Диаметр соединительных труб (жидкость/газ)		мм	6,35/9,52	6,35/9,52	6,35/9,52	6,35/9,52
Диаметр линии отвода конденсата (внутренний/наружный)		мм	11,8/15,0 до 16,8	11,8/15,0 до 16,8	11,8/15,0 до 16,8	11,8/15,0 до 16,8
Максимальная длина фреонпровода		м	20	20	20	20
Максимальный перепад высоты фреонпровода		м	15	15	15	15
Диапазон рабочих температур	Охлаждение	°C	-10...46	-10...46	-10...46	-10...46
	Нагрев	°C	-15...24	-15...24	-15...24	-15...24
Тип хладагента			R32	R32	R32	R32
Количество хладагента		кг	0,6	0,6	0,7	0,85
Дозаправка хладагентом		Свыше 15 метров	г/м	20	20	20
Кабель электропитания			3×1,5	3×1,5	3×1,5	3×1,5
Соединительный кабель			4×1,5	4×1,5	4×1,5	4×1,5
Автоматический выключатель		A	16	16	16	16
Рекомендуемая площадь помещения, до		м	20	25	34	42
Максимальный ток		A	9	9	9	9

Пульт управления AR-REB1E

- Программируемый таймер
- Поддержание +10 °C в режиме обогрева
- Режим низкого уровня шума наружного блока
- Режим повышенной производительности POWERFUL



Аксессуары



Пульт управления проводной
UTY-RNNYM
+
UTY-TWBXF2



Пульт управления проводной упрощенный
UTY-RSNYM
+
UTY-TWBXF2



Контроллер внешнего выключателя
UTY-TERX
+
UTY-TWBXF2



Конвертер KNX
UTY-VKSX*



Конвертер MODBUS
UTY-VMSX*

* Не может быть подключен совместно с Wi-Fi



Пульт управления проводной
UTY-RVNYM
+
UTY-TWBXF2



Wi-Fi контроллер
UTY-TFSXW1



Конвертер сетевой для подключения к сети VRF
UTY-VTGX +UTY-TWBXF2 /
UTY-VTGXV +UTY-TWBXF2



Кабель соединительный внешних связей
UTY-XWZX25
+
UTY-TWBXF2

Низкотемпературный модуль WinterCool
-30 °C/-43 °C

Подробнее см. на стр. 29.

GENIOS

СПЛИТ-СИСТЕМА ASYG...KMTB/AOYG...KMTA

Габаритные размеры

Блоки внутренние

Модель	A	B	C
ASYG18KMTB, ASYG24KMTB	280	980	240

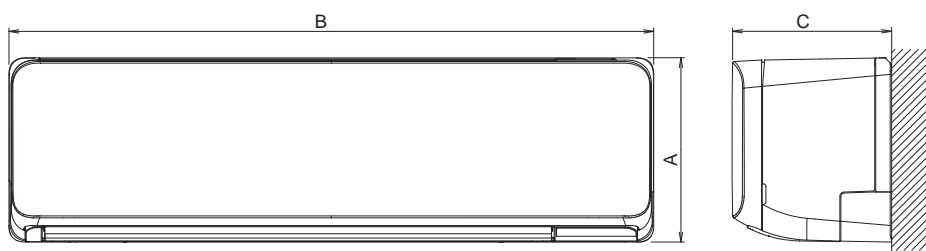

Блоки наружные

Модель	A	B	C	D	E	F
AOYG18KMTA	632	799	290	580	330	68
AOYG24KMTA	716	820	315	600	330	68



Схема электрических соединений

Автомат токовой защиты	
ASYG18KMTA	16 A
ASYG24KMTA	20 A
Питающий кабель	
ASYG18KMTA, ASYG24KMTA	3×2,5
Линия связи	
ASYG18KMTA, ASYG24KMTA	4×1,5

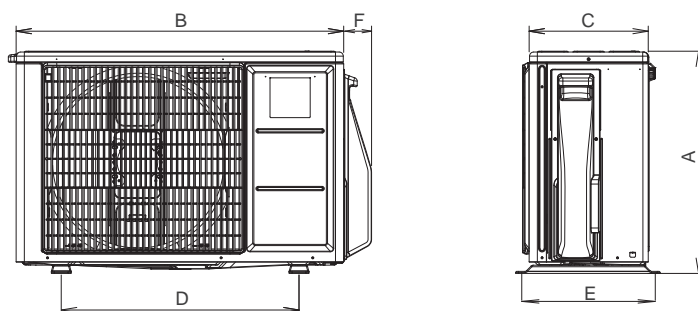
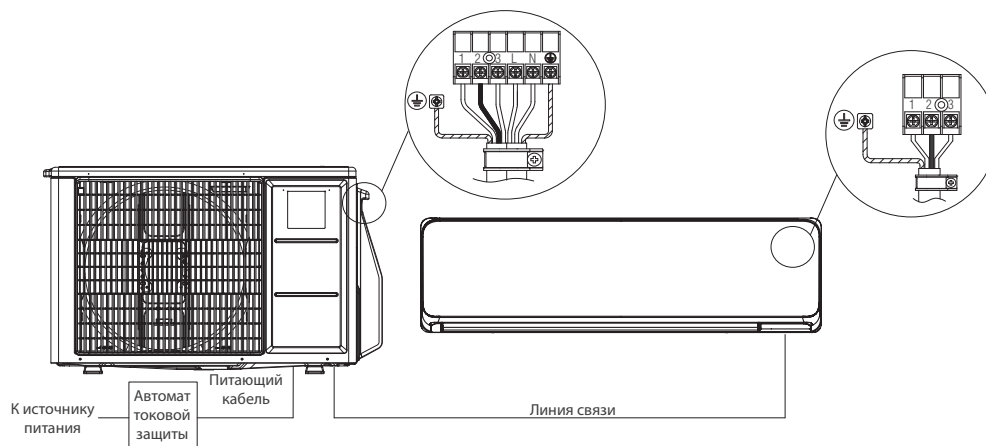

Технические характеристики

Сплит-система			ASYG18KMTB/AOYG18KMTA	ASYG24KMTB/AOYG24KMTA
Характеристики электрической цепи			ф/В/Гц	1/230/50
Производительность	Охлаждение	кВт	5,20 (0,90–6,00)	7,10 (0,90–8,30)
	Нагрев	кВт	6,30 (0,90–8,70)	8,00 (0,90–10,10)
Потребляемая мощность	Охлаждение	кВт	1,390 (0,090–1,660)	2,080 (0,240–3,150)
	Нагрев	кВт	1,560 (0,090–2,860)	1,910 (0,140–3,000)
Сезонный коэффициент энергоэффективности	Охлаждение (SEER)	Вт/Вт	7,77 (A++)	7,28 (A++)
	Нагрев (SCOP)	Вт/Вт	4,56 (A+)	4,18 (A+)
Коэффициент энергетической эффективности	Охлаждение (EER)	Вт/Вт	3,74 (A)	3,41 (A)
	Нагрев (COP)	Вт/Вт	4,04 (A)	4,19 (A)
Рабочий ток	Охлаждение/нагрев	A	6,10/7,00	9,30/8,60
Уровень звукового давления внутреннего блока Т/Н/С/В			дБ(A)	29/35/40/45
Уровень звукового давления наружного блока			дБ(A)	50
Расход воздуха	Блок внутренний	м³/ч	510/640/810/980	510/640/850/1170
	Блок наружный	м³/ч	2350	3240
Габаритные размеры (В×Ш×Г)	Блок внутренний	мм	280×980×240	280×980×240
	Упаковка	мм	346×1078×322	346×1078×322
	Блок наружный	мм	632×799×290	716×820×315
	Упаковка	мм	692×940×375	776×961×450
Вес нетто/брутто	Блок внутренний	кг	12,5/18	12,5/18
	Блок наружный	кг	36/40	42/46
Диаметр соединительных труб (жидкость/газ)			мм	6,35/12,7
Диаметр линии отвода конденсата (внутренний/наружный)			мм	13,0/16,0 до 16,8
Максимальная длина фреонпровода			м	25
Максимальный перепад высоты фреонпровода			м	20
Диапазон рабочих температур	Охлаждение	°C	-10...46	-10...46
	Нагрев	°C	-15...24	-15...24
Тип хладагента				R32
Количество хладагента			кг	1,02
Дозаправка хладагентом			Свыше 15 метров	г/м
Кабель электропитания			мм²	3×2,5
Соединительный кабель			мм²	4×1,5
Автоматический выключатель			A	16
Рекомендуемая площадь помещения, до			м	52
Максимальный ток			A	13,5

Пульт управления AR-REW2E

- Недельный таймер
- Поддержание +10 °C в режиме обогрева
- Режим низкого уровня шума наружного блока
- Режим повышенной производительности POWERFUL



Аксессуары



Пульт управления проводной
UTY-RNRVZ3
+
UTY-TWRXZ2



Пульт управления проводной упрощенный
UTY-RHRV, UTY-RSRV
+
UTY-TWRXZ2



Контроллер внешнего выключателя
UTY-TERX
+
UTY-TWRXZ2



Конвертер KNX
UTY-VKSX*



Конвертер MODBUS
UTY-VMSX*



Модуль подключения внешних связей
UTY-XCSXZ2



Пульт управления проводной
UTY-RLRV
+
UTY-TWRXZ2



Wi-Fi контроллер
UTY-TFSXF2



Конвертер сетевой для подключения к сети VRF
UTY-VT6X +UTY-TWRXZ2 / UTY-VT6XV +UTY-TWBXF2



Кабель соединительный внешних связей
UTY-XWZXS5
+
UTY-XCSXZ2



Низкотемпературный модуль WinterCool -30 °C/-43 °C

* Не может быть подключен совместно с Wi-Fi

Подробнее см. на стр. 29.

CLARIOS

СПЛИТ-СИСТЕМА ASYG...KPCA/AOYG...KPCA, ASYG...KLCA/AOYG...KLCA



ПРЕИМУЩЕСТВА

● КОМФОРТНЫЙ ВОЗДУШНЫЙ ПОТОК

Новая усовершенствованная механика позволила инженерам Fujitsu достичь нового уровня комфорта воздушного потока для моделей этого класса. Широкая заслонка, расположенная в нижней части корпуса внутреннего блока Clarios, имеет увеличенный угол открывания, и может эффективно направлять потоки холодного воздуха параллельно потолку, а потоки горячего воздуха — прямо в пол.

● УДАЛЕННОЕ УПРАВЛЕНИЕ

С помощью опционального Wi-Fi контроллера кондиционером Clarios можно управлять не только со стандартного пульта, но и со смартфона или планшета. Для установки Wi-Fi контроллера необходимо открыть лицевую панель и подключить его в специальный разъем внутри корпуса внутреннего блока. Подключение занимает всего несколько минут и не требует специальной подготовки. Для управления Clarios со смартфона или планшета необходимо установить приложение FGLAir.

● ВЫСОКАЯ ЭНЕРГОЭФФЕКТИВНОСТЬ

С каждым годом вопрос энергоэффективности становится все более актуальным. Класс энергоэффективности говорит не только об уровне производителя и качестве продукции, но и о реальной экономии, которую вы получаете в результате использования кондиционера. Сплит-системы Clarios с высокими коэффициентами энергоэффективности в режимах охлаждения (SEER) и обогрева (SCOP) соответствуют классам A++/A+.

● НИЗКИЙ УРОВЕНЬ ШУМА

Минимальный уровень шума при работе кондиционера Clarios составляет всего 22 дБ. Его можно сравнить с шепотом на расстоянии 1 м. В реальных условиях городской квартиры шумы ниже 23–25 дБ практически не слышны. На практике это приводит к тому, что работа внутреннего блока кондиционера ощущается как почти беззвучная. Минимальный уровень шума особенно важен при работе кондиционера ночью.

● РЕЖИМ ПОВЫШЕННОЙ ПРОИЗВОДИТЕЛЬНОСТИ

В этом режиме кондиционер работает в течение 20 минут с максимальной производительностью вентилятора и компрессора, что позволяет за минимальное время охладить или нагреть воздух в помещении. Режим специально разработан для особых случаев, когда вы не можете долго ждать, пока в помещении установится требуемая температура, например, когда с минуты на минуту вы ожидаете прихода большого числа гостей. Ваши гости будут приятно удивлены контрастом температур в помещении и на улице.

В духе японского тренда на минимализм, который сегодня приобретает мировую популярность, были разработаны компактные ALL DC-инверторные сплит-системы Clarios. Дизайн белого матового внутреннего блок шириной 784 мм был разработан для квартир SMART-планировки, являющихся стандартом для японского города.

Широкие жалюзи усовершенствованной конструкции и новый дизайн вентилятора способствуют созданию рассеянного воздушного потока, обеспечивающего максимальный комфорт пользователю.

Wi-Fi-модуль нового поколения можно установить за несколько минут, и это может сделать любой пользователь. Это задает новый технологический стандарт в этом классе оборудования.

Отвечая глобальным запросам на снижение энергопотребления, кондиционеры Clarios показывают сезонную эффективность класса A++ в режиме охлаждения и A+ в режиме обогрева для каждой модели.



CLARIOS

СПЛИТ-СИСТЕМА ASYG...KPCA/AOYG...KPCA

Габаритные размеры

Блоки внутренние

Модель	A	B	C
ASYG07KPCA, ASYG09KPCA, ASYG12KPCA	270	784	224

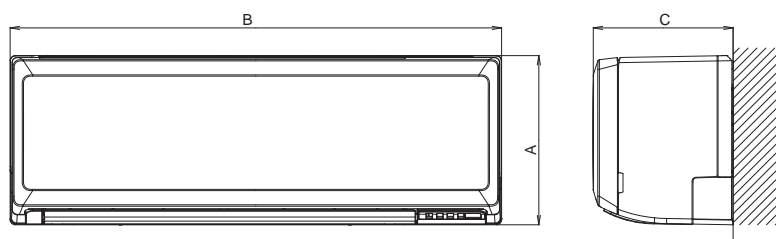

Блоки наружные

Модель	A	B	C	D	E	F
AOYG07KPCA, AOYG09KPCA, AOYG12KPCA,	541	663	290	450	330	68

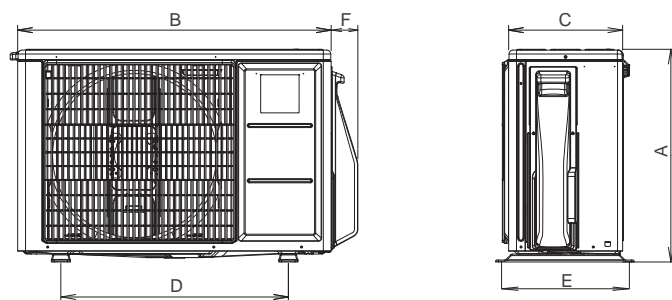

Размеры: мм

Схема электрических соединений

Автомат токовой защиты	
ASYG07KPCA, ASYG09KPCA, ASYG12KPCA	16 A
Питающий кабель	
ASYG07KPCA, ASYG09KPCA, ASYG12KPCA	3×1,5
Линия связи	
ASYG07KPCA, ASYG09KPCA, ASYG12KPCA	4×1,5

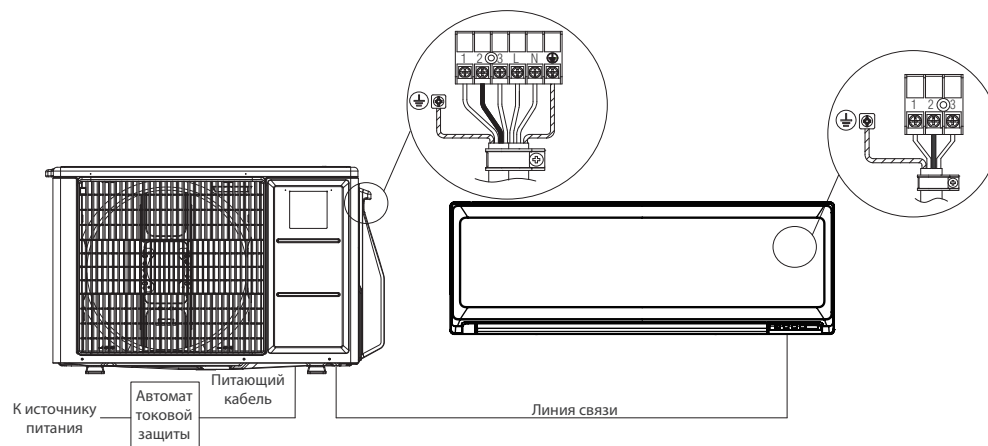

Размеры: мм

Технические характеристики

Сплит-система			ASYG07KPCA/AOYG07KPCA	ASYG09KPCA/AOYG09KPCA	ASYG12KPCA/AOYG12KPCA
Характеристики электрической цепи		ф/В/Гц	1/230/50	1/230/50	1/230/50
Производительность	Охлаждение	кВт	2,00 (0,90–2,8)	2,50 (0,90–3,00)	3,40 (0,90–3,70)
	Нагрев	кВт	2,50 (0,90–3,40)	2,80 (0,90–3,80)	3,80 (0,90–4,80)
Потребляемая мощность	Охлаждение	кВт	0,480 (0,250–1,030)	0,710 (0,250–1,050)	1,000 (0,250–1,140)
	Нагрев	кВт	0,630 (0,250–1,390)	0,790 (0,250–1,390)	1,140 (0,250–1,600)
Сезонный коэффициент энергоэффективности	Охлаждение (SEER)	Вт/Вт	6,7 (A++)	6,7 (A++)	6,3 (A++)
	Нагрев (SCOP)	Вт/Вт	4,0 (A+)	4,0 (A+)	4,1 (A+)
Коэффициент энергетической эффективности	Охлаждение (EER)	Вт/Вт	4,17 (A)	3,52 (A)	3,40 (A)
	Нагрев (COP)	Вт/Вт	3,97 (A)	3,54 (B)	3,33 (C)
Рабочий ток		А	2,70/3,20	3,50/3,80	4,70/5,60
Уровень звукового давления внутреннего блока Т/Н/С/В		дБ(А)	22/31/38/45	22/31/38/45	22/33/40/46
Уровень звукового давления наружного блока		дБ(А)	45	47	49
Расход воздуха	Блок внутренний	м³/ч	240/340/460/580	240/340/460/580	240/360/490/630
	Блок наружный	м³/ч	1650	1650	1700
Габаритные размеры (В×Ш×Г)	Блок внутренний	мм	270×784×224	270×784×224	270×784×224
	Упаковка	мм	279×864×334	279×864×334	279×864×334
	Блок наружный	мм	541×663×290	541×663×290	541×663×290
	Упаковка	мм	596×798×369	596×798×369	596×798×369
Вес нетто/брутто	Блок внутренний	кг	8/11	8/11	8/11
	Блок наружный	кг	23/25	23/25	25/27
Диаметр соединительных труб (жидкость/газ)		мм	6,35/9,52	6,35/9,52	6,35/9,52
Диаметр линии отвода конденсата (внутренний/наружный)		мм	11,8/15 до 16,8	11,8/15 до 16,8	11,8/15 до 16,8
Максимальная длина фреонпровода		м	20	20	20
Максимальный перепад высоты фреонпровода		м	15	15	15
Диапазон рабочих температур	Охлаждение	°С	-10...46	-10...46	-10...46
	Нагрев	°С	-15...24	-15...24	-15...24
Тип хладагента			R32	R32	R32
Количество хладагента		кг	0,55	0,55	0,59
Дозаправка хладагентом		Свыше 15 метров	г/м	20	20
Кабель электропитания		мм²	3×1,5	3×1,5	3×1,5
Соединительный кабель		мм²	4×1,5	4×1,5	4×1,5
Автоматический выключатель		А	16	16	16
Рекомендуемая площадь помещения, до		м	20	25	34
Максимальный ток		А	9	9	9

Пульт управления AR-RCH1E

- Программируемый таймер
- Режим повышенной производительности POWERFUL
- Ночной режим SLEEP
- Режим снижения энергопотребления



Аксессуары



Wi-Fi контроллер
UTY-TFSXF2



Держатель пульта управления
UTZ-RXLA



Низкотемпературный модуль WinterCool -30 °C/-43 °C

Подробнее см. на стр. 38.

CLARIOS

СПЛИТ-СИСТЕМА ASYG...KLCA/AOYG...KLCA

Габаритные размеры

Блоки внутренние

Модель	A	B	C
ASYG18KLCA, ASYG24KLCA	293	790	249

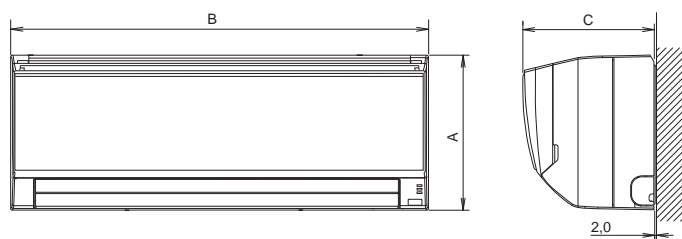

Блоки наружные

Модель	A	B	C	D	E	F
AOYG18KLCA, AOYG18KLTA	542	799	290	580	330	68
AOYG24KLCA, AOYG24KLTA	632	799	290	580	330	68

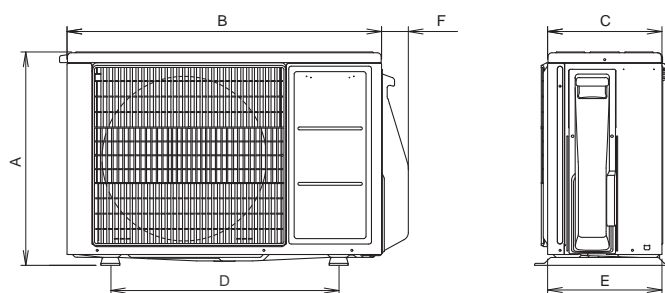

Размеры: мм

Схема электрических соединений

Автомат токовой защиты	
ASYG18KLCA	16 A
ASYG24KLCA	20 A
Питающий кабель	
ASYG18KLCA, ASYG24KLCA	3×1,5
Линия связи	
ASYG18KLCA, ASYG24KLCA	4×1,5

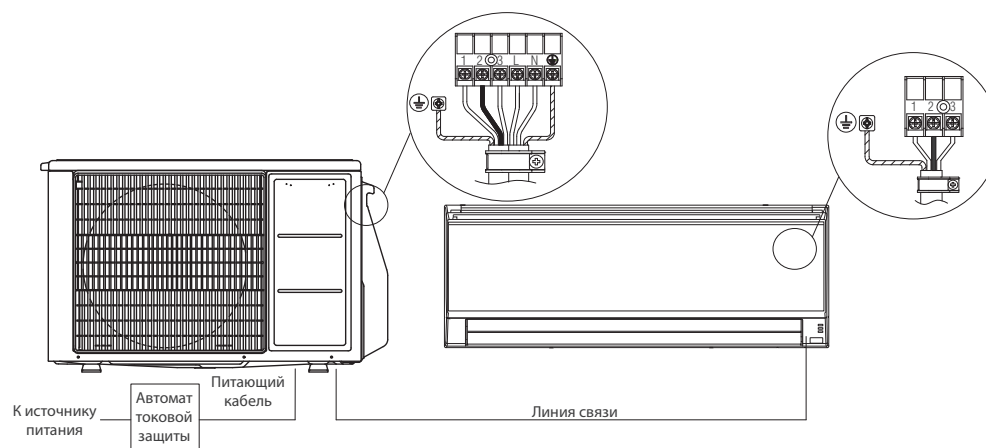

Размеры: мм

Технические характеристики

Сплит-система			ASYG18KLCA/ AOYG18KLCA	ASYG18KLCA/ AOYG18KLTA	ASYG24KLCA/ AOYG24KLCA	ASYG24KLCA/ AOYG24KLTA
Характеристики электрической цепи		ф/В/Гц	1/230/50	1/230/50	1/230/50	1/230/50
Производительность	Охлаждение	кВт	5,20 (0,90–5,50)	5,20 (0,90–5,50)	7,10 (0,90–7,70)	7,10 (0,90–7,70)
	Нагрев	кВт	6,30 (0,60–7,60)	6,30 (0,60–7,60)	8,00 (0,90–9,00)	8,00 (0,90–9,00)
Потребляемая мощность	Охлаждение	кВт	1,685 (0,140–2,090)	1,685 (0,140–2,090)	2,420 (0,180–2,740)	2,420 (0,180–2,740)
	Нагрев	кВт	1,800 (0,100–1,930)	1,800 (0,100–1,930)	2,225 (0,150–2,660)	2,225 (0,150–2,660)
Сезонный коэффициент энергоэффективности	Охлаждение (SEER)	Вт/Вт	7,2 (A++)	7,2 (A++)	7,1 (A++)	7,1 (A++)
	Нагрев (SCOP)	Вт/Вт	4,3 (A+)	4,3 (A+)	4,0 (A+)	4,0 (A+)
Коэффициент энергетической эффективности	Охлаждение (EER)	Вт/Вт	3,09 (B)	3,09 (B)	2,93 (C)	2,93 (C)
	Нагрев (COP)	Вт/Вт	3,5 (B)	3,5 (B)	3,6 (A)	3,6 (A)
Рабочий ток		А	7,50/8,00	7,50/8,00	10,90/10,40	10,90/10,40
Уровень звукового давления внутреннего блока Т/Н/С/В		дБ(А)	35/40/44/47	35/40/44/47	33/38/45/51	33/38/45/51
Уровень звукового давления наружного блока		дБ(А)	50	50	55	55
Расход воздуха	Блок внутренний	м³/ч	555/665/780/865	555/665/780/865	555/685/880/1040	555/685/880/1040
	Блок наружный	м³/ч	1830	1830	2885	2885
Габаритные размеры (В×Ш×Г)	Блок внутренний	мм	293×790×249	293×790×249	293×790×249	293×790×249
	Упаковка	мм	320×840×375	320×840×375	320×840×375	320×840×375
	Блок наружный	мм	542×799×290	542×799×290	632×779×290	632×779×290
	Упаковка	мм	602×940×375	602×940×375	692×940×375	692×940×375
Вес нетто/брутто	Блок внутренний	кг	9,5/12	9,5/12	10/12,5	10/12,5
	Блок наружный	кг	33/37	33/36	38/42	38/42
Диаметр соединительных труб (жидкость/газ)		мм	6,35/9,52	6,35/9,52	6,35/12,7	6,35/12,7
Диаметр линии отвода конденсата (внутренний/наружный)		мм	13,8/15,8 до 16,7	13,8/15,8 до 16,7	13,8/15,8 до 16,7	13,8/15,8 до 16,7
Максимальная длина фреонпровода		м	25	25	30	30
Максимальный перепад высоты фреонпровода		м	20	20	25	25
Диапазон рабочих температур	Охлаждение	°С	-10...46	-10...46	-10...46	-10...46
	Нагрев	°С	-15...24	-15...24	-15...24	-15...24
Тип хладагента			R32	R32	R32	R32
Количество хладагента		кг	0,85	0,85	1,10	1,10
Дозаправка хладагентом		Свыше 15 метров	г/м	20	20	20
Кабель электропитания		мм²	3×1,5	3×1,5	3×1,5	3×1,5
Соединительный кабель		мм²	4×1,5	4×1,5	4×1,5	4×1,5
Автоматический выключатель		А	16	16	20	20
Рекомендуемая площадь помещения, до		м	52	52	71	71
Максимальный ток		А	13,5	13,5	17,5	17,5

Пульт управления AR-RCH1E

- Программируемый таймер
- Режим повышенной производительности POWERFUL
- Ночной режим SLEEP
- Режим снижения энергопотребления

















Аксессуары

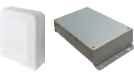

Низкотемпературный модуль WinterCool –30 °С/–43 °С

Подробнее см. на стр. 38.

АКСЕССУАРЫ

Название	Внешний вид	ASYG 09/12 KXCA	ASYG 07/09/12/14 KETA	ASYG 07/09/12/14 KMCC	ASYG 18/24 KMTA	ASYG 07/09/12 KPCA	ASYG 18/24 KLCA
Пульт управления проводной				UTY-RVNYM+ UTY-TWBXF2			
				UTY-RNNYM+ UTY-TWBXF2			
			UTY-RNRYZ3+ UTY-TWRXZ2		UTY-RNRYZ3+ UTY-TWRXZ2		
			UTY-RLRY+ UTY-TWRXZ2		UTY-RLRY+ UTY-TWRXZ2		
			UTY-RCRYZ1+ UTY-TWRXZ2		UTY-RCRYZ1+ UTY-TWRXZ2		
Пульт управления проводной упрощенный			UTY-RSRY, UTY-RHRY+ UTY-TWRXZ2	UTY-RSNYM+ UTY-TWBXF2	UTY-RSRY, UTY-RHRY+ UTY-TWRXZ2		
Модуль расширения Функции ввода/вывода и тд.			UTY-TWRXZ2	UTY-TWBXF2	UTY-XCSXZ2		
Кабель для ввода вывода (комплект)			UTY-XWZXZ5	UTY-XWZXZ5	UTY-XWZXZ5		
Конвертер сетевой ModBus			UTY-VMSX*	UTY-VMSX	UTY-VMSX*		
Конвертер сетевой KNX			UTY-VKSX*	UTY-VKSX	UTY-VKSX*		
Wi-Fi контроллер			UTY-TFSXF2	UTY-TFSXW1	UTY-TFSXF2	UTY-TFSXF2	
Конвертер сетевой для подключения к сети VRF			UTY-VTGX+ UTY-TWRXZ2 или UTY-VTGXV+ UTY-TWRXZ2	UTY-VTGX+ UTY-TWBXF2 или UTY-VTGXV+ UTY-TWBXF2	UTY-VTGX+ UTY-TWRXZ2 или UTY-VTGXV+ UTY-TWRXZ2		
Программное обеспечение Service Monitoring Tool		UTY-ASSX	UTY-ASSX	UTY-ASSX	UTY-ASSX	UTY-ASSX	UTY-ASSX
Фильтр дополнительный			UTR-FA16	UTR-FA16	UTR-FA16		
Модуль низкотемпера- турный		Winter Cool -30/-43	Winter Cool -30/-43	Winter Cool -30/-43	Winter Cool -30/-43	Winter Cool -30/-43	Winter Cool -30/-43

* Не может быть подключен совместно с Wi-Fi.

СХЕМА ПОДКЛЮЧЕНИЯ

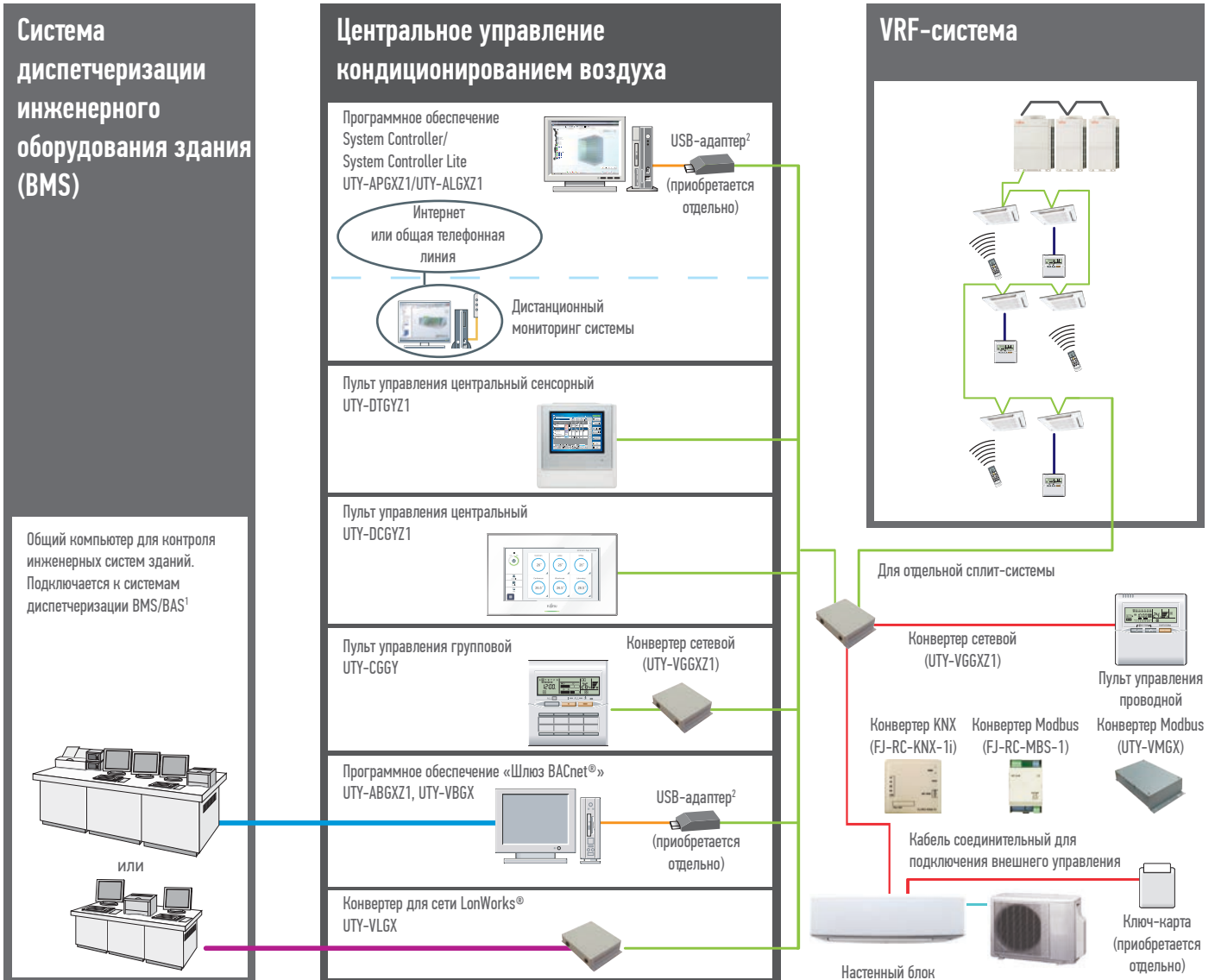

¹ Система диспетчеризации инженерного оборудования здания/ Система управления зданием.

² USB-адаптер U10 USB сетевой интерфейс Echelon® Corporation.



Приведена принципиальная схема. Более подробную информацию о возможных подключениях вы можете найти в технической документации.

Диагностика неисправностей посредством Service Monitoring Tool

Рабочее состояние кондиционера бытовой и полупромышленной линейки можно проверить подетально с компьютера, при подключении к нему программно-аппаратного комплекта Service Monitoring Tool.

- Рабочее состояние
- Мониторинг рабочих условий
- Мониторинг данных датчиков
- Отображение графика отклонений в работе
- История ошибок



Модель	Адаптер для подключения внешнего управления	Кабель соединительный для подключения внешнего управления
ASYG07/09/12/14KGTB	UTY-XCSXZ2	UTY-XWZX
ASYG07/09/12/14KETA	UTY-TWRXZ2	UTY-XWZXZ5
ASYG07/09/12/14KMTA	UTY-TWBXF2	UTY-XWZXZ5
ASYG18/24KMTA	UTY-XCSXZ2	UTY-XWZXZ5

КОНТРОЛЛЕР WI-FI

UTY-TFSXF2/UTY-TFNXZ1/UTY-TFSXZ1/UTY-TFSXW1



FGLaир создает комфорт в любое время и в любом месте

Вы можете удаленно управлять домашним кондиционером, используя смартфон в качестве пульта.

С приложением FGLair проверить статус работы и изменить текущие настройки не составит труда. Приложение поддерживает до 24 кондиционеров. Удаленное управление климатом сразу в нескольких домах возможно с новым решением от Fujitsu.

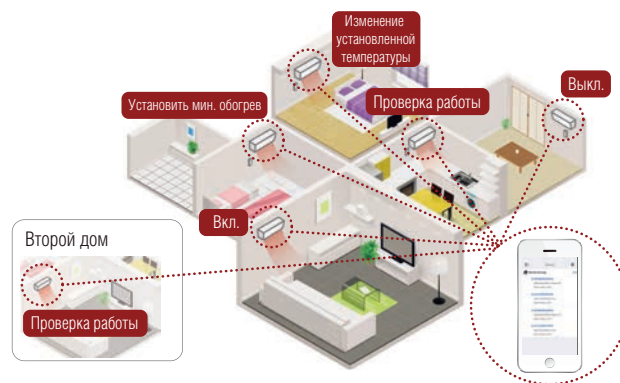

Дружественный интерфейс

- Легкое и удобное управление.
- Поддержка 7 языков — русского, английского, немецкого, французского, испанского, итальянского, португальского, греческого, турецкого.

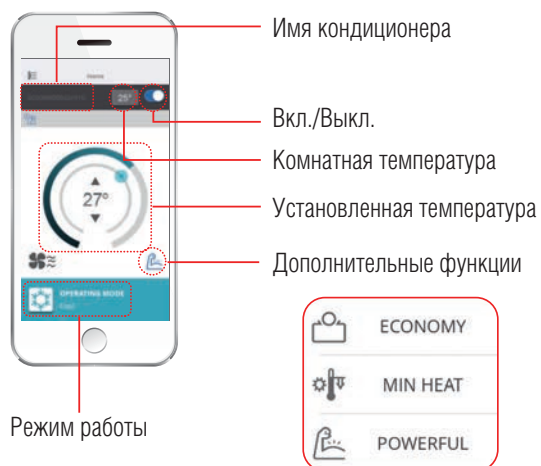

Два недельных таймера

- Мгновенное переключение между двумя таймерами.



Схема построения системы



Роутер

- стандарт связи IEEE802.11

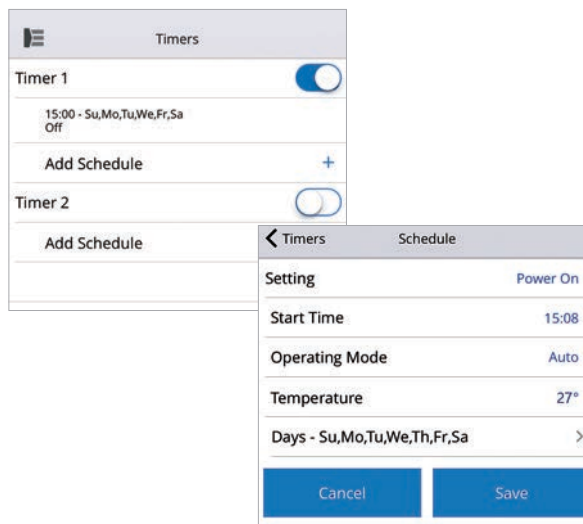
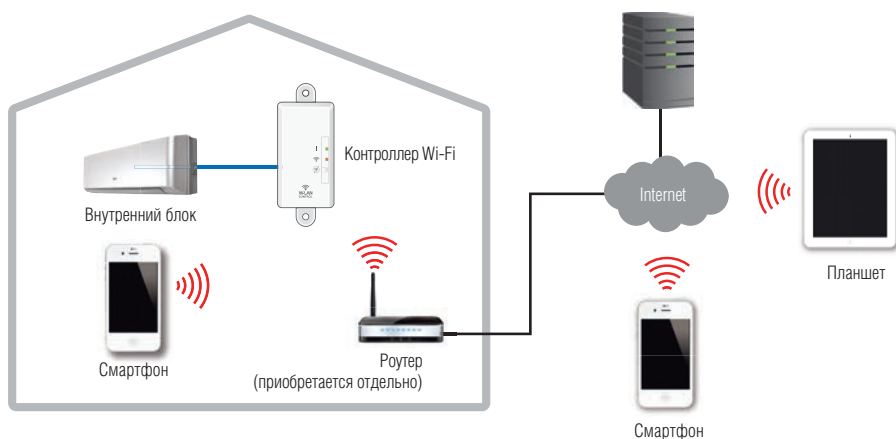
Операционная система

- Android OS 4.1 и выше
- iOS 9.0 и выше



Таблица совместимости

Модели бытовые	Модуль расширения	Wi-Fi контроллер	Модели полупромышленные	Модуль расширения	Wi-Fi контроллер
ASYG12KXCA	Не требуется	В комплекте	Канальные, напольно-потолочные, кассетные и напольные	Не требуется	UTY-TFSXZ1
ASYG07-14KETA		UTY-TFSXF2			
ASYG07-14KMCC		UTY-TFSXW1			
ASYG18-24KMTA		UTY-TFSXF2	ARYG72-90LHTA		
ASYG07-12KPCA		UTY-TFSXF2	ASYG30-36KMTA		
ASYG18-24KLCA		Не подключается	ARXG45KHT, ARXG54KHTA		

Таблица функций

Наименование модели	UTY-TFNXZ1/ UTY-TFSXZ1/ UTY-TFSXW1/ UTY-TFSXF2	
Включение/выключение	●	
Выбор режима работы	●	
Установка температуры	●	
Регулировка скорости вращения вентилятора	●	
Настройка жалюзи	Регулировка положения	●
	Покачивание	●
Таймер	Недельный таймер	●
Дополнительные функции	Режим повышенной производительности	●
	Режим экономичного электропотребления	●
	Поддержание +10 °C в режиме обогрева	●
	Датчик Human Sensor	●
	Бесшумная работа наружного блока	●
	Комнатная температура	●
Функции контроля	Блокировка от детей	●
	Вкл./выкл. подсветки	●
	E-mail уведомления об ошибках	●

Габаритные размеры

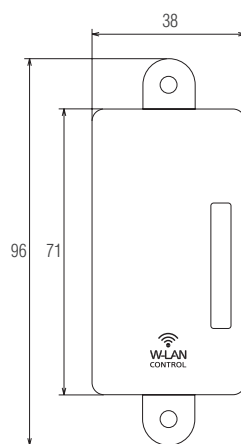

Размеры: мм

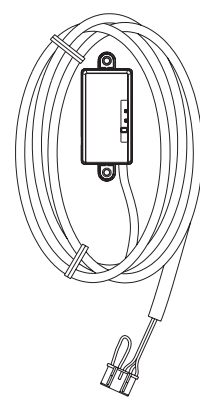
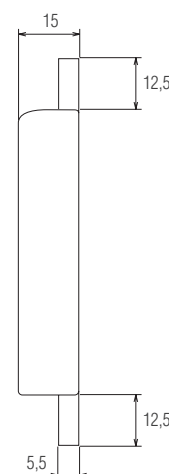

Длина кабеля: 1,5 м



FUJITSU
FUJITSU GENERAL partner



МУЛЬТИСПЛИТ-СИСТЕМЫ

МОДЕЛЬНЫЙ РЯД

Блоки наружные

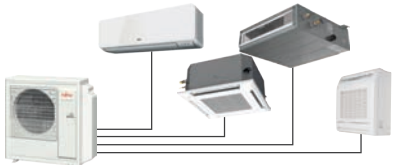
Код модели	Диапазон производительности						
	14	18	24	30	36	45	
Холодопроизводительность, кВт	4,0	5,0	5,4	6,8	8,0	10,0	12,5/14,0
До 2 внутренних блоков	 <p>Блок наружный</p> <p>AOYG14KBTA2 AOGY18KBTA2</p>						
До 3 внутренних блоков	 <p>Блок наружный</p> <p>AOGY18KBTA3 AOGY24KBTA3</p>						
До 4 внутренних блоков	 <p>Блок наружный</p> <p>AOYG30KBTA4</p>						
До 5 внутренних блоков	 <p>Блок наружный</p> <p>AOYG36KBTA5</p>						
До 6 внутренних блоков	 <p>Блок наружный</p> <p>AOYG45LBA6</p>						
До 8 внутренних блоков	 <p>Блок наружный</p> <p>Разветвитель-тройник Электронный блок-распределитель</p> <p>AOYG45LBT8</p>						

Примечание

Суммарная производительность подключенных внутренних блоков должна составлять:









- AOYG14KBTA2 — от 4 до 6 кВт;
- AOYG18KBTA2 — от 4 до 7,5 кВт;
- AOYG18KBTA3 — от 4 до 8,5 кВт;
- AOYG24KBTA3 — от 4 до 10,5 кВт;
- AOYG30KBTA4 — от 7,5 до 14 кВт;
- AOYG36KBTA5 — от 8,0 до 15,5 кВт;
- AOYG45LBA6 — от 9,5 до 18 кВт;
- AOYG45LBT8 — от 11 до 18 кВт.

Линейка подключаемых внутренних блоков

R32

Блок наружный	Тип		До 2 внутренних блоков		До 3 внутренних блоков		До 4 внутренних блоков	До 5 внутренних блоков
	Модель		АОУГ14 КВТА2	АОУГ18 КВТА2	АОУГ18 КВТА3	АОУГ24 КВТА3	АОУГ30 КВТА4	АОУГ36 КВТА5
	Производительность, кВт	Охлаждение	4	5	5,4	6,8	8	9,5
Обогрев		4,4	5,6	6,8	8	9,6	10,6	
Блок внутренний	BTU	кВт						
	7000	2,0	●	●	●	●	●	●
	9000	2,5	●	●	●	●	●	●
	12000	3,5	●	●	●	●	●	●
	14000	4,0	—	●	●	●	●	●
	7000	2,0	●	●	●	●	●	●
	9000	2,5	●	●	●	●	●	●
	12000	3,5	●	●	●	●	●	●
	14000	4,0	—	●	●	●	●	●
	18000	5,0	—	—	—	●	●	●
	24000	7,0	—	—	—	—	●	●
	9000	2,5	●	●	●	●	●	●
	12000	3,5	●	●	●	●	●	●
	14000	4,0	—	●	●	●	●	●
	7000	2	●	●	●	●	●	●
	9000	2,5	●	●	●	●	●	●
	12000	3,5	●	●	●	●	●	●
	14000	4,0	—	●	●	●	●	●
	18000	5,0	—	—	—	●	●	●
	22000	6,0	—	—	—	—	●	●
	18000	5,0	—	—	—	●	●	●
	7000	2,0	●	●	●	●	●	●
	9000	2,5	●	●	●	●	●	●
	12000	3,5	●	●	●	●	●	●
	14000	4,0	—	●	●	●	●	●
	18000	5,0	—	—	—	●	●	●
	22000	6,0	—	—	—	—	●	●

R410A

Блок наружный	Тип		До 6 внутренних блоков	До 8 внутренних блоков
	Модель		АОУГ645 LBLA6	АОУГ645 LBT8
	Производительность, кВт	Охлаждение	12,5	14,0
Обогрев		13,5	16,0	
Блок внутренний	BTU	кВт		
	7000	2,0	●	●
	9000	2,6	●	●
	12000	3,5	●	●
	14000	4,1	●	●
	7000	2,0	●	●
	9000	2,6	●	●
	12000	3,5	●	●
	14000	4,1	●	●
	18000	5,2	●	●
	24000	7,0	●	●
	9000	2,6	●	●
	12000	3,5	●	●
	14000	4,1	●	●
	7000	2,0	●	●
	9000	2,6	●	●
	12000	3,5	●	●
	14000	4,1	●	●
	18000	5,2	●	●
	14000	4,1	●	●
	18000	5,2	●	●
	7000	2,0	●	●
	9000	2,6	●	●
	12000	3,5	●	●
	14000	4,1	●	●
	18000	5,2	●	●

МУЛЬТИСПЛИТ-СИСТЕМЫ FUJITSU



Несколько задач — одно решение

Мультисплит-системы Fujitsu идеально подходят для создания комфортных температурно-влажностных условий в нескольких помещениях одновременно. Их применение экономически и эстетически выгодно в многоквартирных квартирах, коттеджах, мини-гостиницах и небольших офисах.

К одному наружному блоку мультисплит-системы можно подключить до 8 внутренних различных типов (настенных, напольных, универсальных, кассетных и канальных). Широкий модельный ряд неизменно привлекает дизайнеров и архитекторов, делая мультисплит-системы самым гибким решением по кондиционированию для проектов различной степени сложности. Использование одного наружного блока

не наносит ущерба фасаду здания, а большой выбор внутренних позволяет найти подходящее решение для каждого конкретного помещения в зависимости от его планировки и особенностей использования.

Мультисплит-системы отличаются гибкостью и удобством монтажа: суммарная длина трассы может достигать 115 м, перепад высот между наружным и внутренними блоками — 30 м, между внутренними блоками — 15 м. Принимая во внимание эти значения, можно с уверенностью использовать мультисплит-системы Fujitsu для многоэтажных зданий со значительным удалением наружного блока от внутренних.



От 2 до 5 внутренних блоков

Расширенные возможности по производительности

Мультисплит-системы нового поколения для 2, 3, 4 и 5 помещений — это следующий шаг в развитии технологий Fujitsu. Класс энергоэффективности A+++ на охлаждение и A++ на обогрев для всех типоразмеров задает новый стандарт на рынке климатической техники. Расширенные возможности по производительности подключаемых внутренних блоков увеличивают гибкость проектирования системы.

Габариты и вес всех наружных блоков снижен относительно предыдущего поколения на хладагенте R410A.

Линейка внутренних блоков представлена 6 типами производительностью от 2 до 7 кВт. Это настенные, напольные, подпотолочные, компактные кассетные и канальные внутренние блоки актуальных серий на хладагенте R32.



От 2 до 6 внутренних блоков

Высокая эффективность работы в реальных условиях

По данным исследований Fujitsu, компрессор кондиционера работает со 100% нагрузкой только 10% времени своего срока службы. Именно поэтому инженеры Fujitsu специально разработали инверторный двухроторный компрессор с повышенной производительностью при частичных нагрузках. Если у большинства традиционных компрессоров номинальные показатели эффективности могут сильно отличаться от фактических, двухроторные компрессоры Fujitsu способны поддерживать высокую мощность работы в условиях реальной эксплуатации при частичной нагрузке.



От 2 до 8 внутренних блоков

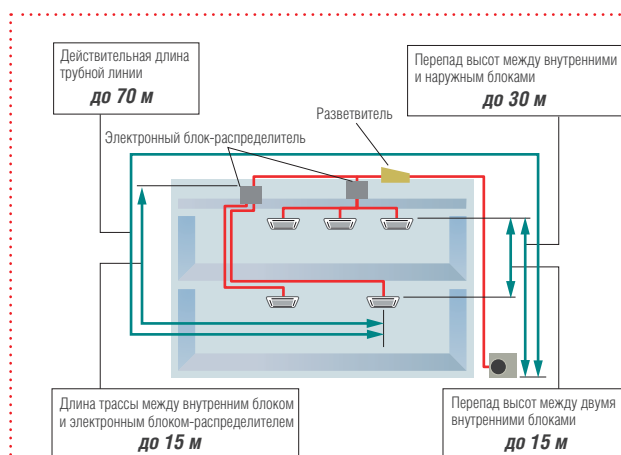

Гибкое проектирование мультисплит-системы

При проектировании системы кондиционирования для таких объектов, как кафе или загородные коттеджи, требуется сохранить уникальный дизайн дома, расположив наружный блок за фасадом на большом расстоянии от внутренних блоков. Если оборудование устанавливается в многоэтажном здании, необходимо учитывать перепад высот между внутренними и наружным блоками.

Мультисплит-системы Fujitsu отвечают самым высоким требованиям к проектированию. Благодаря максимальной суммарной длине трассы 115 м и перепаду высот между внутренними блоками 15 м они могут быть применены для кондиционирования многоэтажных зданий, выполненных по самым требовательным дизайн-проектам.

НАРУЖНЫЕ БЛОКИ

МУЛЬТИСПЛИТ-СИСТЕМЫ НА 2, 3, 4, 5 И 6 ПОМЕЩЕНИЙ

AOYG14KBTA2/AOYG18KBTA2

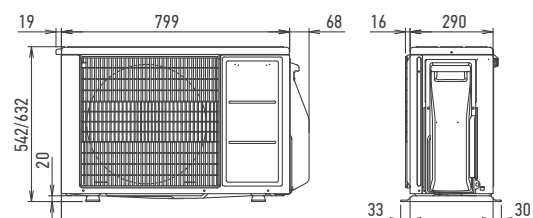

AOYG18KBTA3/AOYG24KBTA3

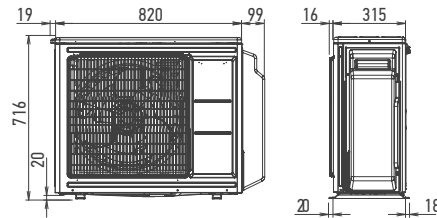

AOYG30KBTA4/AOYG36KBTA5

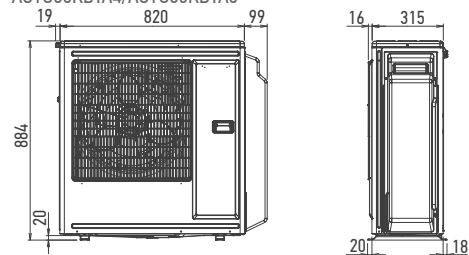

AOYG45LBLA6

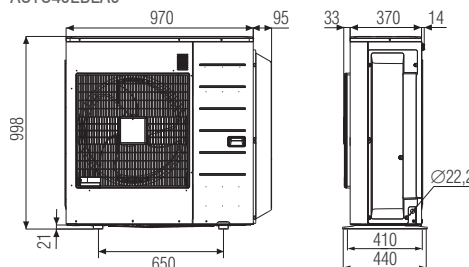

Размеры: мм

Схемы подключений

AOYG14KBTA2/AOYG18KBTA2

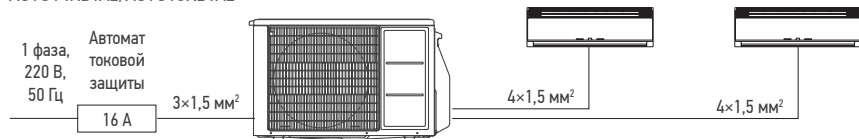

AOYG18KBTA3/AOYG24KBTA3

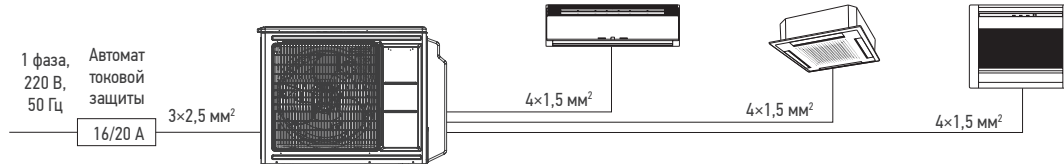

AOYG30KBTA4

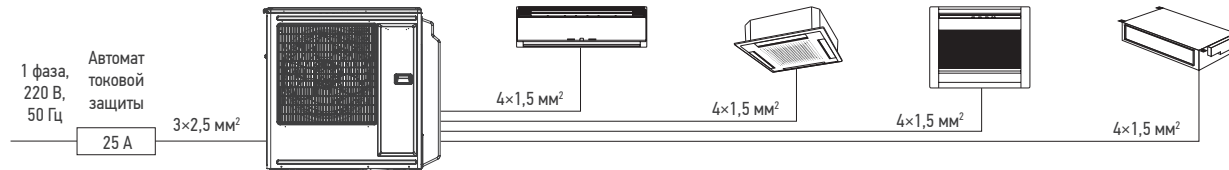

AOYG36KBTA5

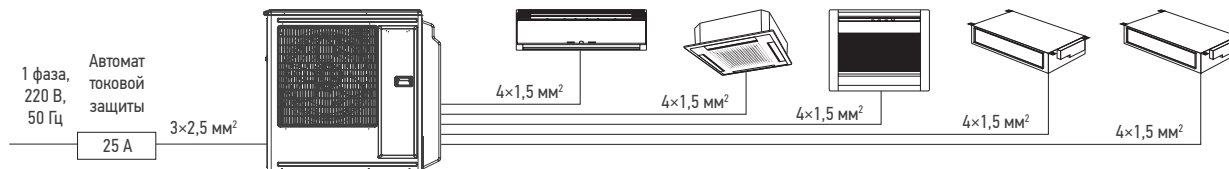

AOYG45LBLA6

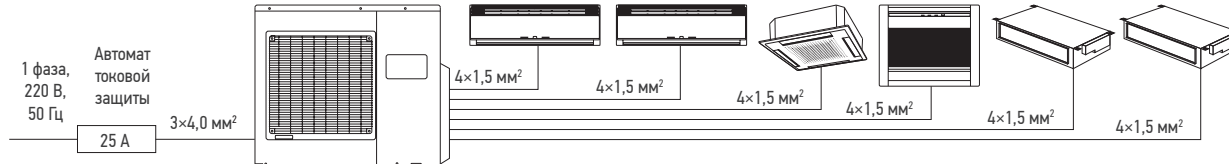

Технические характеристики

Блок наружный			АОУГ14КВТА2	АОУГ18КВТА2	АОУГ18КВТА3	АОУГ24КВТА3	АОУГ30КВТА4	АОУГ36КВТА5	АОУГ45ЛБЛА6
Характеристики электрической цепи		ф/В/Гц	1/230/50	1/230/50	1/230/50	1/230/50	1/230/50	1/230/50	1/230/50
Производительность	Охлаждение	кВт	4,0 (1,4–4,6)	5,0 (1,7–5,8)	5,4 (1,8–7,0)	6,8 (1,8–8,5)	8,0 (2,4–10,1)	9,5 (3,0–11,0)	12,5 (3,5–14,0)
	Нагрев	кВт	4,4 (1,1–5,5)	5,6 (1,8–6,6)	6,8 (2,0–8,0)	8,0 (2,0–9,2)	9,6 (3,0–11,2)	10,6 (3,5–12,0)	13,5 (3,5–16,0)
Потребляемая мощность	Охлаждение	кВт	0,97	1,24	1,13	1,74	2,05	2,50	3,57
	Нагрев	кВт	0,95	1,22	1,39	1,82	2,11	2,36	3,37
Коэффициент энергетической эффективности	Охлаждение	Вт/Вт	4,12 (А)	4,03 (А)	4,78 (А)	3,9 (А)	3,9 (А)	3,8 (А)	3,5 (А)
	Нагрев	Вт/Вт	4,63 (А)	4,59 (А)	4,89 (А)	4,4 (А)	4,55 (А)	4,5 (А)	4 (А)
Сезонный коэффициент энергетической эффективности	Охлаждение	Вт/Вт	8,7 (А+++)	8,6 (А+++)	8,6 (А+++)	8,5 (А+++)	8,5 (А+++)	8,5 (А+++)	–
	Нагрев	Вт/Вт	4,7 (А++)	4,7 (А++)	4,7 (А++)	4,6 (А++)	4,6 (А++)	4,6 (А++)	–
Рабочий ток	Охлаждение	А	4,7	5,6	5,1	7,7	9,1	11,1	15,7
	Нагрев	А	4,7	5,6	5,1	7,7	9,1	11,1	15,7
Уровень шума	Охлаждение	дБ(А)	47	47	46	48	50	52	53
	Нагрев	дБ(А)	49	50	49	53	54	55	55
Производительность вентилятора (высокая скорость, охлаждение)		м³/ч	1670	1960	2220	2270	2400	2450	4200
Габаритные размеры (В×Ш×Г)	Блок наружный	мм	542×799×290	632×799×290	716×820×315	716×820×315	884×820×315	884×820×315	998×970×370
	Упаковка	мм	602×940×375	692×940×375	890×1027×415	890×1027×415	1058×1027×445	1058×1027×445	1162×1150×478
Вес		кг	33	37	46	46	55	59	94
Диаметр соединительных труб (жидкостная линия)		мм	∅6,35×2	∅6,35×2	∅6,35×3	∅6,35×3	∅6,35×4	∅6,35×5	∅6,35×6
Диаметр соединительных труб (газовая линия)		мм	∅9,52×2	∅9,52×2	∅9,52×3	∅9,52×2 + 12,7×1	∅9,52×2 + 12,7×2	∅9,52×3 + 12,7×2	∅9,52×4 + 12,70×2
Мин. суммарная длина магистрали		м	5	5	7,5	7,5	10	12,5	30
Макс. суммарная длина магистрали (без доп. заправки)		м	30 (20)	30 (20)	50 (30)	50 (30)	70 (40)	75 (40)	80 (50)
Мин. длина между наружным и внутренними блоками		м	2,5	2,5	2,5	2,5	2,5	2,5	5
Макс. длина между наружным и внутренними блоками		м	20	20	25	25	25	25	25
Макс. перепад высот между наружным и внутренними блоками		м	15	15	15	15	15	15	15
Макс. перепад высот между внутренними блоками		м	10	10	10	10	10	10	10
Диапазон рабочих температур	Охлаждение	°С	–10...+46	–10...+46	–10...+46	–10...+46	–10...+46	–10...+46	–10...+46
	Нагрев	°С	–15...+24	–15...+24	–15...+24	–15...+24	–10...+24	–15...+24	–15...+24
Тип хладагента			R32	R32	R32	R32	R32	R32	R410А
Кабель подключения	Электропитания	мм²	3×1,5	3×1,5	3×2,5	3×2,5	3×2,5	3×2,5	3×4,0
	Соединительный	мм²	4×1,5	4×1,5	4×1,5	4×1,5	4×1,5	4×1,5	4×1,5
Автомат токовой защиты		А	16	16	16	20	25	25	25
Макс. количество подключаемых внутренних блоков		шт.	2	2	3	3	4	5	6

Допустимые длины магистралей

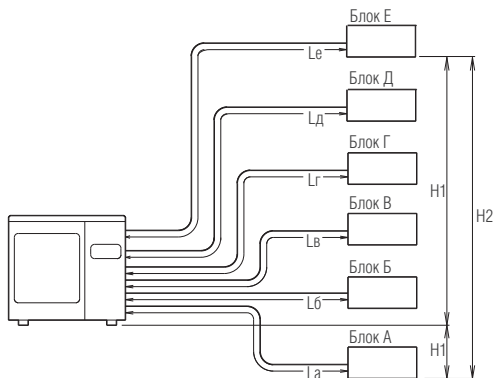

Участок	Длина		Перепад	
	Суммарная (в том числе ответвления)	Между наружным и внутренними блоками	Между наружным и внутренними блоками	Между внутренними блоками
	м	м	м	м
Участок	La + Lб + Lв + Lг	La, Lб, Lв, Lг	H1	H2
АОУГ14КВТА2 АОУГ18КВТА2	30	20	15	10
АОУГ18КВТА3 АОУГ24КВТА3	50	25	15	10
АОУГ30КВТА4	70	25	15	10
АОУГ36КВТА5	75	25	15	10
АОУГ45ЛБЛА6	80	25	15	10

НАРУЖНЫЕ БЛОКИ

МУЛЬТИСПЛИТ-СИСТЕМЫ НА 8 ПОМЕЩЕНИЙ

AOYG45LBT8

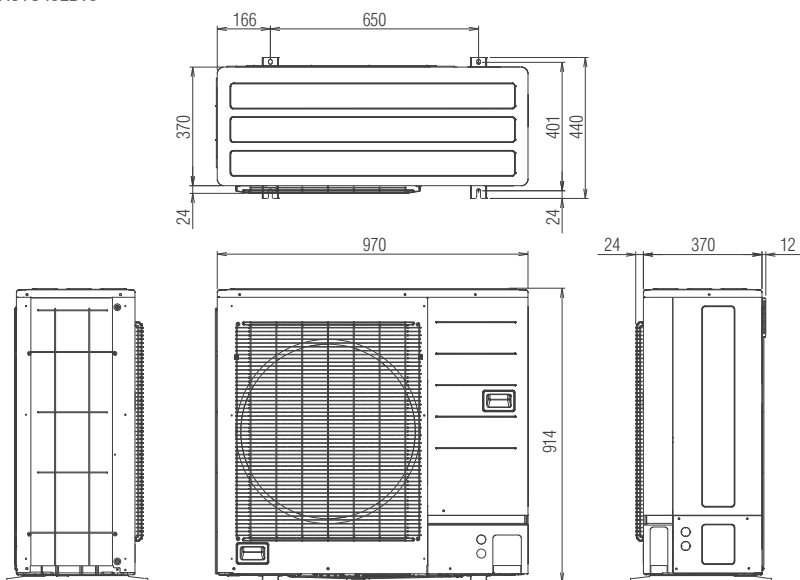

UTP-PY03A

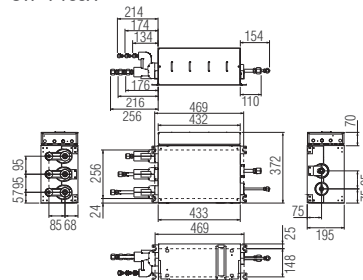

UTP-PY02A

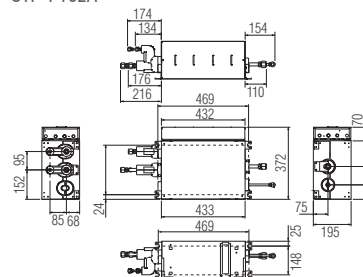

Схемы подключений

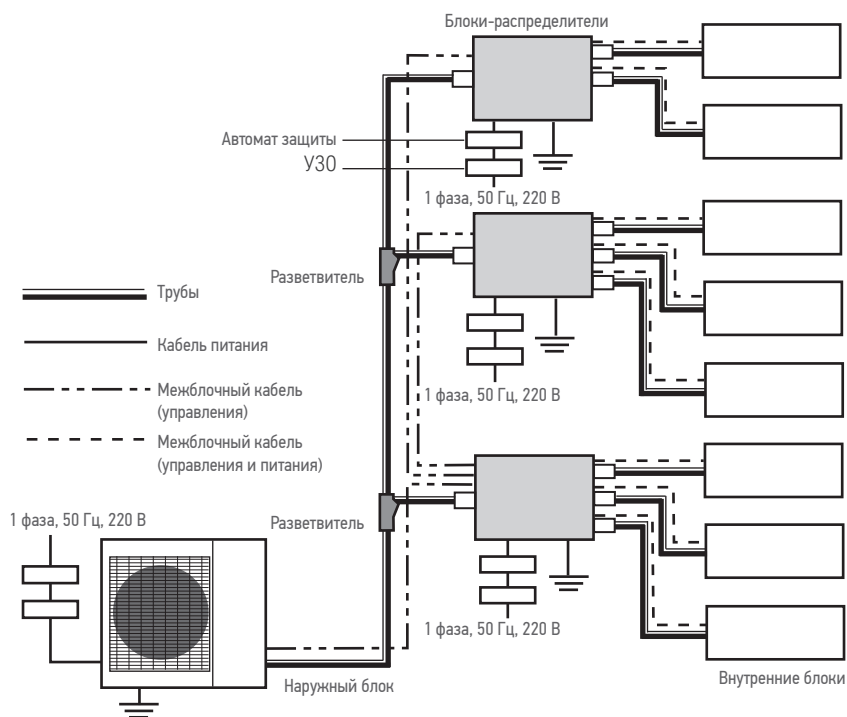

		Сечение, мм ²	Тип, количество жил
Кабель питания	Наружный блок	6,0	H07RN-F или аналог, 3-жильный
	Блок-распределитель	1,5	H07RN-F или аналог, 3-жильный
Межблочный кабель	Блок-распределитель и внутренние блоки	> 1,5 (если общая длина < 50 м)	H07RN-F или аналог, 4-жильный
		> 2,5 (если общая длина > 50 м)	H07RN-F или аналог, 4-жильный

Автомат защиты наружного блока — 32 А.
 Автомат защиты блоков-распределителей — 16 А.
 УЗО (устройство защитного отключения) — 30 мА, 0,1 с или больше.

Технические характеристики

Блок наружный			АΟΥG45LBT8
Макс. кол-во подключаемых внутренних блоков			8
Характеристики электрической цепи			φ/В/Гц
Производительность	Охлаждение	кВт	14,0
	Нагрев	кВт	16,0
Потребляемая мощность	Охлаждение	кВт	5,20
	Нагрев	кВт	5,07
Расход воздуха	Охлаждение	м³/ч	4650
	Нагрев	м³/ч	4800
Уровень шума	Охлаждение	дБ(А)	56
	Нагрев	дБ(А)	58
Оребрение теплообменника			Пластинчатый теплообменник
Габариты без упаковки (В×Ш×Г)		мм	914×970×370
Вес		кг	98
Диаметр соединительных труб (жидкость/газ)		мм	∅9,52/15,88
Максимальная суммарная длина магистрали		м	115
Макс. перепад высот между наружным и внутренними блоками		м	30
Диапазон рабочих температур	Охлаждение	°С	-5...+46
	Нагрев	°С	-15...+24
Тип хладагента			R410A

Блок-распределитель				UTP-PY03A	UTP-PY02A
Подключаемые блоки				1-3	1-2
Характеристики электрической цепи				φ/В/Гц	1/230/50
Диапазон напряжения				В	198-264
Энергопотребление				В	10
Рабочий ток				А	0,05
Габаритные размеры, В×Ш×Г				мм	195×433×370
Вес				кг	9
Соединительный патрубок	Размер	Жидкость	мм	Главный: ∅9,52×1. Вспомогательный: ∅6,35×3	Главный: ∅9,52×1. Вспомогательный: ∅6,35×2
		Газ	мм	Главный: ∅15,88×1. Вспомогательный: ∅12,7×3	Главный: ∅15,88×1. Вспомогательный: ∅12,7×2
	Метод			Развальцовка	Развальцовка

Примечание. Спецификация рассчитана для следующих условий: Характеристики электрической цепи 230 В.

Допустимые длины магистралей

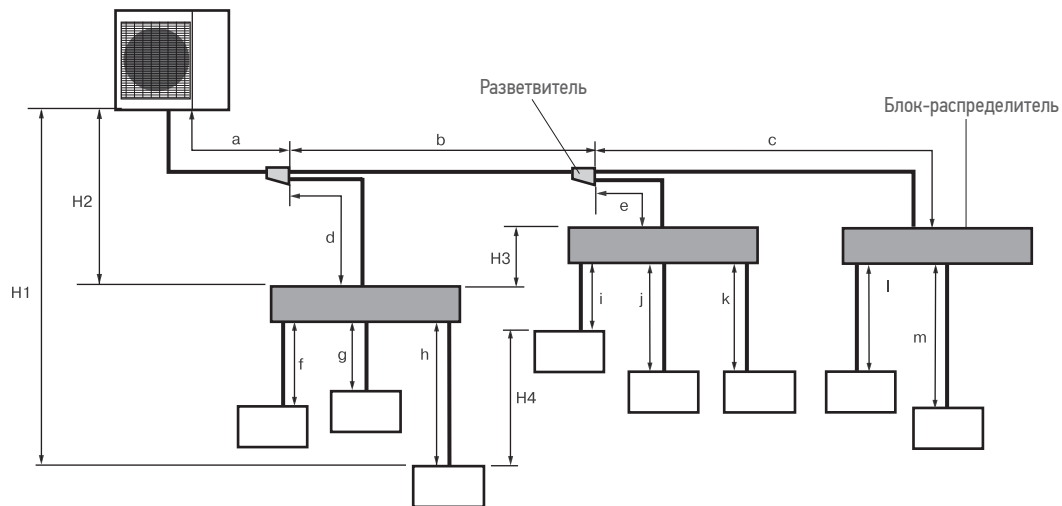

	Длина	Участок
Суммарная длина трассы	115 м	Всего
Между наружным и самым дальним внутренним блоками	70 м	a + b + c + m
Между наружным блоком и блоками-распределителями	55 м	a + b + c + d + e
Между блоком-распределителем и внутренним блоком	Всего	f + g + h + i + j + k + l + m
	Каждый	от 3 до 15 м
Между наружным блоком и первым разветвителем	не менее 5 м	a
Между наружным блоком и блоком-распределителем (при отсутствии разветвителя)	не менее 5 м	a+d
Между наружным и внутренним блоками	30 м	H1
Между наружным блоком и блоком-распределителем	30 м	H2
Между двумя блоками-распределителями	15 м	H3
Между внутренними блоками	15 м	H4

ВНУТРЕННИЕ БЛОКИ R32

МУЛЬТИСПЛИТ-СИСТЕМЫ

Характеристики (настенные блоки)

Блок внутренний		ASYG07KMCC	ASYG09KMCC	ASYG12KMCC	ASYG14KMCC		
Холодопроизводительность		кВт		2,0	2,5	3,5	4,0
Характеристики электрической цепи		ф/В/Гц		1/230/50	1/230/50	1/230/50	1/230/50
Уровень шума	Охлаждение	Т/Н/С/В	дБ(А)	21/29/33/38	21/29/34/40	21/30/35/40	21/30/36/43
	Нагрев	Т/Н/С/В	дБ(А)	22/31/35/41	22/31/36/42	22/33/38/42	24/33/39/44
Расход воздуха	Охлаждение	Т/Н/С/В	м³/ч	320/430/540/650	320/430/560/700	320/430/560/700	310/450/600/770
	Нагрев	Т/Н/С/В	м³/ч	330/460/580/720	330/470/610/750	330/520/640/780	340/520/660/820
Габаритные размеры		Блок		мм		270×834×222	
		Упаковка		мм		277×914×332	
Вес				кг		10	
Диаметр трубок		Жидкость		мм		Ø6,35	
		Газ		мм		Ø9,52	
Пульт управления (в комплекте)						AR-REB1E	



AR-REB1E
(в комплекте)

Характеристики (настенные блоки)

Блок внутренний		ASYG07KETA ASYG07KETA-B	ASYG09KETA ASYG09KETA-B	ASYG12KETA ASYG12KETA-B	ASYG14KETA ASYG14KETA-B		
Холодопроизводительность		кВт		2,0	2,5	3,5	4,0
Характеристики электрической цепи		ф/В/Гц		1/230/50	1/230/50	1/230/50	1/230/50
Уровень шума	Охлаждение	Т/Н/С/В	дБ(А)	21/29/33/38	21/29/34/40	21/30/35/40	21/30/36/43
	Нагрев	Т/Н/С/В	дБ(А)	22/31/35/41	22/31/36/42	22/33/38/42	24/33/39/44
Расход воздуха	Охлаждение	Т/Н/С/В	м³/ч	270/430/540/650	270/430/560/700	270/430/560/700	280/450/600/770
	Нагрев	Т/Н/С/В	м³/ч	330/460/580/720	330/470/610/750	330/520/640/770	340/520/660/800
Габаритные размеры		Блок		мм		295×950×230	
		Упаковка		мм		284×1027×357	
Вес				кг		11	
Диаметр трубок		Жидкость		мм		Ø6,35	
		Газ		мм		Ø9,52	
Пульт управления (в комплекте)						AR-REW4E	



AR-REW4E
(в комплекте)

Характеристики (настенные блоки)

Блок внутренний		ASYG07KGTB	ASYG09KGTB	ASYG12KGTB	ASYG14KGTB		
Холодопроизводительность		кВт		2,0	2,5	3,5	4,0
Характеристики электрической цепи		ф/В/Гц		1/230/50	1/230/50	1/230/50	1/230/50
Уровень шума	Охлаждение	Т/Н/С/В	дБ(А)	21/29/33/38	21/29/34/40	21/30/35/40	21/30/36/43
	Нагрев	Т/Н/С/В	дБ(А)	22/31/35/41	22/31/36/42	22/33/38/42	24/33/39/44
Расход воздуха	Охлаждение	Т/Н/С/В	м³/ч	270/430/540/650	270/430/560/700	270/430/560/700	280/450/600/770
	Нагрев	Т/Н/С/В	м³/ч	330/460/580/720	330/470/610/750	330/520/640/770	340/520/660/800
Габаритные размеры		Блок		мм		270×834×215	
		Упаковка		мм		332×914×277	
Вес				кг		10	
Диаметр трубок		Жидкость		мм		Ø6,35	
		Газ		мм		Ø9,52	
Пульт управления (в комплекте)						AR-REM4E	



AR-REM4E
(в комплекте)

Характеристики (настенные блоки)

Блок внутренний		ASYG18KMTB	ASYG22KMTB	ASYG24KMTB			
Холодопроизводительность		кВт		5,0	6,0	7,0	
Характеристики электрической цепи		ф/В/Гц		1/230/50	1/230/50	1/230/50	
Уровень шума	Охлаждение	Т/Н/С/В	дБ(А)	29/35/40/45	29/35/40/48	29/35/40/49	
	Нагрев	Т/Н/С/В	дБ(А)	29/35/40/46	29/35/40/48	29/35/40/49	
Расход воздуха	Охлаждение	Т/Н/С/В	м³/ч	510/640/810/980	510/640/810/1060	510/640/850/1170	
	Нагрев	Т/Н/С/В	м³/ч	510/640/850/1020	510/640/850/1060	510/640/850/1170	
Габаритные размеры		Блок		мм		280×980×240	
		Упаковка		мм		322×1078×346	
Вес				кг		12,5	
Диаметр трубок		Жидкость		мм		Ø6,35	
		Газ		мм		Ø12,70	
Пульт управления (в комплекте)						AR-REW2E	



AR-REW2E
(в комплекте)

Характеристики (напольные блоки)

Блок внутренний		AGYG09KVCA	AGYG12KVCA	AGYG14KVCA			
Холодопроизводительность		кВт		2,5	3,5	4	
Характеристики электрической цепи		ф/В/Гц		1/230/50	1/230/50	1/230/50	
Уровень шума	Охлаждение	Т/Н/С/В	дБ(А)	22/28/34/39	22/30/36/42	22/31/38/44	
	Нагрев	Т/Н/С/В	дБ(А)	22/30/35/39	22/32/38/42	22/33/39/44	
Расход воздуха	Охлаждение	Т/Н/С/В	м³/ч	270/360/440/530	270/380/490/600	270/400/520/650	
	Нагрев	Т/Н/С/В	м³/ч	270/380/460/530	270/410/510/600	270/430/540/650	
Габаритные размеры		Блок		мм		600×740×200	
		Упаковка		мм		700×820×310	
Вес				кг		14	
Диаметр трубок		Жидкость		мм		Ø6,35	
		Газ		мм		Ø9,52	
Пульт управления (в комплекте)						AR-REM7E	



AR-REM7E
(в комплекте)

Примечание. Уровень шума приведен в зависимости от скорости вращения вентилятора: Т — тихий режим/сверхнизкая скорость; Н — низкая; С — средняя; В — высокая.

Характеристики (компактные кассетные блоки)

Блок внутренний			AUXG07KVLA	AUXG09KVLA	AUXG12KVLA	AUXG14KVLA	AUXG18KVLA	AUXG22KVLA
Холодопроизводительность		кВт	2	2,5	3,5	4,3	5,2	6
Характеристики электрической цепи		ф/В/Гц	1/230/50	1/230/50	1/230/50	1/230/50	1/230/50	1/230/50
Уровень шума	Охлаждение	Т/Н/С/В дБ(А)	27/29/31/33	27/29/31/33	28/30/34/37	29/30/34/38	29/30/34/38	30/36/42/44
	Нагрев	Т/Н/С/В дБ(А)	27/29/32/34	27/29/32/34	29/31/34/37	30/34/38/43	30/34/38/43	33/40/43/45
Расход воздуха	Охлаждение	Т/Н/С/В м³/ч	390/440/490/540	390/440/490/540	410/470/530/600	410/490/580/680	410/490/580/680	450/600/740/830
	Нагрев	Т/Н/С/В м³/ч	390/440/490/540	390/440/490/540	410/470/530/600	450/580/680/800	450/580/680/800	530/700/760/860
Габаритные размеры		Блок мм	245×570×570	245×570×570	245×570×570	245×570×570	245×570×570	245×570×570
		Упаковка мм	265×730×625	265×730×625	265×730×625	265×730×625	265×730×625	265×730×625
Вес		кг	15	15	15	15	15	16
Декоративная панель (приобретается отдельно)			UTG-UFYF-W					
Диаметр труб		Жидкость мм	Ø6,35	Ø6,35	Ø6,35	Ø6,35	Ø6,35	Ø6,35
		Газ мм	Ø9,52	Ø9,52	Ø9,52	Ø9,52	Ø12,70	Ø12,70
Насос отвода конденсата (в комплекте)			Высота подъема 700 мм					
Пульт управления (приобретается отдельно)			см. таблицу пультов для полупрома					



Характеристики (компактные каналные блоки)

Блок внутренний			ARXG07KLLAP	ARXG09KLLAP	ARXG12KLLAP	ARXG14KLLAP	ARXG18KLLAP	
Холодопроизводительность		кВт	2,0	2,5	3,5	4,3	5,2	
Характеристики электрической цепи		ф/В/Гц	1/230/50	1/230/50	1/230/50	1/230/50	1/230/50	
Уровень шума	Охлаждение	Т/Н/С/В дБ(А)	24/25/26/28	25/26/27/28	25/26/28/29	26/28/30/32	27/29/30/32	
	Нагрев	Т/Н/С/В дБ(А)	24/25/26/28	24/25/26/28	24/26/28/29	25/28/30/32	27/29/30/32	
Расход воздуха	Охлаждение	Т/Н/С/В м³/ч	440/470/490/550	450/500/550/600	480/550/600/650	480/600/700/800	750/820/880/940	
	Нагрев	Т/Н/С/В м³/ч	440/470/490/550	450/500/550/600	480/550/600/650	480/600/700/800	750/820/880/940	
Габаритные размеры		Блок мм	198×700×620	198×700×620	198×700×620	198×700×620	198×900×620	
		Упаковка мм	276×968×772	276×968×772	276×968×772	276×968×772	276×1168×772	
Вес		кг	16	17	17	17	20	
Диаметр труб		Жидкость мм	Ø6,35	Ø6,35	Ø6,35	Ø6,35	Ø6,35	
		Газ мм	Ø9,52	Ø9,52	Ø9,52	Ø9,52	Ø12,70	
Внешнее статическое давление			от 0 до 90					
Насос отвода конденсата (в комплекте)			Высота подъема 700 мм					
Пульт управления (приобретается отдельно)			см. таблицу пультов для полупрома					



Характеристики (потолочные блоки)



Блок внутренний			ABYG18KRTA	ABYG22KRTA
Холодопроизводительность		кВт	5,2	6,0
Характеристики электрической цепи		ф/В/Гц	1/230/50	1/230/50
Уровень шума	Охлаждение	Т/Н/С/В дБ(А)	31/33/36/38	31/34/37/42
	Нагрев	Т/Н/С/В дБ(А)	31/33/36/38	31/34/37/42
Расход воздуха	Охлаждение	Т/Н/С/В дБ(А)	650/710/790/840	650/710/790/900
	Нагрев	Т/Н/С/В дБ(А)	650/710/790/840	650/710/790/900
Габаритные размеры		Блок м³/ч	235×1080×705	235×1080×705
		Упаковка м³/ч	330×1165×825	330×1165×825
Вес		кг	24	24
Диаметр труб		Жидкость мм	Ø6,35	Ø6,35
		Газ мм	Ø12,70	Ø12,70
Пульт управления (приобретается отдельно)			см. таблицу пультов для полупрома	

Характеристики (средненапорные каналные блоки)



Блок внутренний				ARXG22KMLB	
Холодопроизводительность		кВт		6,0	
Характеристики электрической цепи		ф/В/Гц		1/230/50	
Уровень шума	Охлаждение	Т/Н/С/В дБ(А)	25/27/29/31		
	Нагрев	Т/Н/С/В дБ(А)	25/27/29/31		
Расход воздуха	Охлаждение	Т/Н/С/В дБ(А)	580/750/910/1100		
	Нагрев	Т/Н/С/В дБ(А)	580/750/910/1100		
Габаритные размеры		Блок м³/ч	270×1135×700		
		Упаковка м³/ч	300×1320×790		
Вес		кг	35		
Диаметр труб		Жидкость мм	Ø6,35		
		Газ мм	Ø12,70		
Внешнее статическое давление			от 30 до 150		
Насос отвода конденсата (в комплекте)			UTZ-PX1NBA		
Пульт управления (приобретается отдельно)			см. таблицу пультов для полупрома		

Аксессуары

Модель	UTY-RNRYZ3(5)	UTY-RLRY	UTY-RCRYZ1	UTY-RVNYM	UTY-RNNYM	UTY-RSRY	UTY-RHRY	UTY-RSNYM	UTY-LNTY	UTY-LBTYM	UTY-LBTYN
	Пульт управления 2-проводной			Пульт управления 3-проводной		Пульт управления проводной упрощенный			Пульт управления инфракрасный	Пульт управления инфракрасный + приемник сигнала	
AGYG09-14KVCA	○	○	○			○	○				
AUXG07-22KVLA	○	○	○	○	○	○	○	○	○		
ABYG18-22KRTA	○	○	○			○	○				○
ARXG07-18KLLAP	○	○	○	○	○	○	○	○		○	
ARXG22KMLB	○	○	○	○	○	○	○	○		○	

○ : Опция.

Функции внутренних блоков

	Updown	Double	Adjust	Reset	Overheat	HEAT	Fresh	Fresh	Economy	POWERFUL	Sleep	Program	Weekly	W-S	Filter	Ion	AF	Wave
ASYG07/09/12/14KETA-(B)	●		●	●	●	●			●	●	●	●	●	●	●	●	●	●
ASYG07/09/12/14MCC	●		●	●	●	●			●	●	●	●	●	●	●	●	●	●
AGYG09/12/14KVCA	●		●	●	●	●			●	●	●	●	●	●	●	●	●	●
AUXG07/09/12/14/18/22KVLA	●		●	●	●	●			●	●	●	●	●	●	●	●	●	●
ABYG18/22KRTA	●	●	●	●	●	●			●	●	●	●	●	●	●	●	●	●
ARXG07/09/12/14/18KLLAP	○		●	●	●	●			●	●	●	●	●	●	●	●	●	●
ARXG22KMLB			●	●	●	●	●	●	●	●	●	●	●	●	●	●	●	●

○ : Опция.

* Отображается на проводном пульте управления UTY-RN(V)NYM.

ВНУТРЕННИЕ БЛОКИ R410A

МУЛЬТИСПЛИТ-СИСТЕМЫ

Характеристики (настенные блоки)

Блок внутренний			ASYG07LUCA	ASYG09LUCA	ASYG12LUCA	ASYG14LUCA
Холодопроизводительность		кВт	2,05	2,64	3,52	4,1
Характеристики электрической цепи		ф/В/Гц	1/230/50	1/230/50	1/230/50	1/230/50
Уровень шума	Охлаждение	Т/Н/С/В дБ(А)	21/28/30/35	21/28/32/36	21/31/34/37	25/33/36/41
	Нагрев	Т/Н/С/В дБ(А)	21/28/30/35	21/28/32/36	21/31/34/37	27/34/36/41
Расход воздуха	Охлаждение	Т/Н/С/В м³/ч	330/470/520/570	330/470/550/600	330/530/600/660	390/570/640/710
	Нагрев	Т/Н/С/В м³/ч	330/470/520/570	330/470/550/600	330/530/600/660	430/590/640/710
Габаритные размеры		Блок мм	282×870×185	282×870×185	282×870×185	282×870×185
		Упаковка мм	247×920×373	247×920×373	247×920×373	247×920×373
Вес		кг	9,5	9,5	9,5	9,5
Диаметр трубок	Жидкость	мм	∅6,35	∅6,35	∅6,35	∅6,35
	Газ	мм	∅9,52	∅9,52	∅9,52	∅12,7
Пульт управления (в комплекте)			AR-REA2E			



AR-REA2E
(в комплекте)

Характеристики (настенные блоки)

Блок внутренний			ASYG07LMCE-R	ASYG09LMCE-R	ASYG12LMCE-R	ASYG14LMCE-R
Холодопроизводительность		кВт	2,0	2,5	3,5	4,0
Характеристики электрической цепи		ф/В/Гц	1/230/50	1/230/50	1/230/50	1/230/50
Уровень шума	Охлаждение	Т/Н/С/В дБ(А)	21/29/32/36	21/29/33/37	21/30/36/40	25/33/38/42
	Нагрев	Т/Н/С/В дБ(А)	22/29/32/36	22/29/33/37	22/31/36/40	27/35/38/42
Расход воздуха	Охлаждение	Т/Н/С/В м³/ч	310/430/500/560	310/430/520/600	310/450/560/660	360/530/600/730
	Нагрев	Т/Н/С/В м³/ч	330/430/500/560	330/430/520/600	330/470/560/660	380/570/615/730
Габаритные размеры		Блок мм	270×870×204	270×870×204	270×870×204	270×870×204
		Упаковка мм	336×925×270	336×925×270	336×925×270	336×925×270
Вес		кг	8,5	8,5	8,5	8,5
Диаметр трубок	Жидкость	мм	∅6,35	∅6,35	∅6,35	∅6,35
	Газ	мм	∅9,52	∅9,52	∅9,52	∅12,7
Пульт управления (в комплекте)			AR-REA1E			



AR-REA1E
(в комплекте)

Примечание. Возможно подключение блоков ASYG...LMCE.

Характеристики (настенные блоки)

Блок внутренний			ASYG18LFCA	ASYG24LFCC
Холодопроизводительность		кВт	5,27	7,03
Характеристики электрической цепи		ф/В/Гц	1/230/50	1/230/50
Уровень шума	Охлаждение	Т/Н/С/В дБ(А)	26/33/37/43	33/37/42/49
	Нагрев	Т/Н/С/В дБ(А)	25/33/37/42	33/37/42/48
Расход воздуха	Охлаждение	Т/Н/С/В м³/ч	550/620/740/900	620/740/900/1120
	Нагрев	Т/Н/С/В м³/ч	550/620/740/900	620/740/900/1100
Габаритные размеры		Блок мм	320×998×238	320×998×238
		Упаковка мм	329×1090×420	329×1090×420
Вес		кг	14	14
Диаметр трубок	Жидкость	мм	∅6,35	∅6,35
	Газ	мм	∅12,7	∅15,88
Пульт управления (в комплекте)			AR-RAH2E	



AR-RAH2E
(в комплекте)

Характеристики (напольные блоки)

Блок внутренний			AGYG09LVCA	AGYG12LVCA	AGYG14LVCA
Холодопроизводительность		кВт	2,64	3,52	4,10
Характеристики электрической цепи		ф/В/Гц	1/230/50	1/230/50	1/230/50
Уровень шума	Охлаждение	Т/Н/С/В дБ(А)	22/28/34/39	22/30/36/42	22/31/38/44
	Нагрев	Т/Н/С/В дБ(А)	22/30/35/39	22/32/38/42	22/33/39/44
Расход воздуха	Охлаждение	Т/Н/С/В м³/ч	270/360/440/530	270/380/490/600	270/400/520/650
	Нагрев	Т/Н/С/В м³/ч	270/380/460/530	270/410/510/600	270/430/540/650
Габаритные размеры		Блок мм	600×740×200	600×740×200	600×740×200
		Упаковка мм	700×820×310	700×820×310	700×820×310
Вес		кг	14	14	14
Диаметр трубок	Жидкость	мм	∅6,35	∅6,35	∅6,35
	Газ	мм	∅9,52	∅9,52	∅12,7
Пульт управления (в комплекте)			AR-RAH1E		



AR-RAH1E
(в комплекте)

Примечание. Уровень шума приведен в зависимости от скорости вращения вентилятора: Т — тихий режим/сверхнизкая скорость; Н — низкая; С — средняя, В — высокая.

Характеристики (универсальные блоки)

Блок внутренний			ABYG14LVTA		ABYG18LVTB	
Холодопроизводительность	кВт		4,10		5,27	
Характеристики электрической цепи	ф/В/Гц		1/230/50		1/230/50	
Уровень шума	Охлаждение	Т/Н/С/В	дБ(А) 29/33/34/36 (под потолком)		32/34/38/41 (под потолком)	
		дБ(А)	32/36/37/39 (на стене)		35/37/41/44 (на стене)	
Уровень шума	Нагрев	Т/Н/С/В	дБ(А) 29/33/34/36 (под потолком)		32/34/38/41 (под потолком)	
		дБ(А)	32/36/37/39 (на стене)		35/37/41/44 (на стене)	
Расход воздуха	Охлаждение	Т/Н/С/В	м³/ч 480/540/590/640		500/560/700/780	
		Нагрев	Т/Н/С/В м³/ч 480/540/590/640		500/560/700/780	
Габаритные размеры	Блок	мм	199×990×655		199×990×655	
		Упаковка	мм 320×1150×790		320×1150×790	
Вес	кг		27		27	
Диаметр трубок	Жидкость	мм	Ø6,35		Ø6,35	
		Газ	мм Ø12,7		Ø12,7	
Пульт управления (в комплекте)			AR-RAH2E			



AR-RAH2E
(в комплекте)

Характеристики (компактные кассетные блоки)

Блок внутренний			AUYG07LVLA	AUYG09LVLA	AUYG12LVLB	AUYG14LVLB	AUYG18LVLB	
Холодопроизводительность	кВт		2,05	2,64	3,52	4,10	5,27	
Характеристики электрической цепи	ф/В/Гц		1/230/50		1/230/50		1/230/50	
Уровень шума	Охлаждение	Т/Н/С/В	дБ(А) 27/29/31/33		27/29/31/33		28/31/33/37	
		дБ(А)	27/29/32/34		27/29/32/34		28/31/33/37	
Уровень шума	Нагрев	Т/Н/С/В	дБ(А) 27/29/32/34		27/29/32/34		29/34/37/40	
		дБ(А)	27/29/32/34		27/29/32/34		30/37/40/44	
Расход воздуха	Охлаждение	Т/Н/С/В	м³/ч 390/440/490/540		390/440/490/540		410/470/530/610	
		Нагрев	Т/Н/С/В м³/ч 390/440/490/540		390/440/490/540		430/550/620/700	
Расход воздуха	Нагрев	Т/Н/С/В	м³/ч 390/440/490/540		390/440/490/540		450/600/710/800	
		м³/ч	390/440/490/540		390/440/490/540		450/600/710/800	
Габаритные размеры	Блок	мм	245×570×570		245×570×570		245×570×570	
		Упаковка	мм 265×730×625		265×730×625		265×730×625	
Вес	кг		15		15		15	
Декоративная панель (приобретается отдельно)			UTG-UFYD-W					
Диаметр трубок	Жидкость	мм	Ø6,35		Ø6,35		Ø6,35	
		Газ	мм Ø9,52		Ø9,52		Ø12,7	
Насос отвода конденсата (в комплекте)			Высота подъема 700 мм					
Пульт управления (в комплекте)			AR-RAH1E					



AR-RAH1E
(в комплекте)

Характеристики (компактные каналные блоки)

Блок внутренний			ARYG07LLTA	ARYG09LLTA	ARYG12LLTB	ARYG14LLTB	ARYG18LLTB	
Холодопроизводительность	кВт		2,05	2,64	3,52	4,10	5,27	
Характеристики электрической цепи	ф/В/Гц		1/230/50		1/230/50		1/230/50	
Уровень шума	Охлаждение	Т/Н/С/В	дБ(А) 24/25/26/28		25/26/27/28		26/27/28/29	
		дБ(А)	24/25/26/28		24/25/26/28		24/27/28/29	
Уровень шума	Нагрев	Т/Н/С/В	дБ(А) 24/25/26/28		24/25/26/28		25/28/30/33	
		дБ(А)	24/25/26/28		24/25/26/28		29/31/32/33	
Расход воздуха	Охлаждение	Т/Н/С/В	м³/ч 440/470/490/550		450/500/550/600		480/550/600/650	
		Нагрев	Т/Н/С/В м³/ч 440/470/490/550		450/500/550/600		480/600/700/800	
Расход воздуха	Нагрев	Т/Н/С/В	м³/ч 440/470/490/550		450/500/550/600		480/600/700/800	
		м³/ч	440/470/490/550		450/500/550/600		480/600/700/800	
Габаритные размеры	Блок	мм	198×700×620		198×700×620		198×700×620	
		Упаковка	мм 276×968×756		276×968×756		276×968×756	
Вес	кг		17		19		23	
Диаметр трубок	Жидкость	мм	Ø6,35		Ø6,35		Ø6,35	
		Газ	мм Ø9,52		Ø9,52		Ø12,7	
Внешнее статическое давление			от 0 до 90					
Насос отвода конденсата (в комплекте)			Высота подъема 850 мм					
Пульт управления проводной (в комплекте)			UTY-RNNYM					



UTY-RNNYM
(в комплекте)

Аксессуары

Название	Модель
Пульт управления проводной	UTY-RNNYM
Пульт управления проводной	UTY-RVNYM
Пульт управления проводной упрощенный	UTY-RSNYM
Пульт управления центральный (для A0YG36LBLA5, A0YG45LBLA6, A0YG45LBT8)	UTY-DMMYM
Кабель соединительный для подключения внешнего управления	UTY-XWZX25/UTY-XWZX
Кабель соединительный для подключения внешнего управления	UTD-ECS5A/UTY-XWZX
Конвертер сетевой для подключения к сети систем VRF V-III	UTY-VGGXZ1
Модуль подключения проводного пульта или внешнего управления	UTY-TWBXF1/UTY-TCBXZ2
Комплект разветвителей	UTP-SX248A
Фильтры яблочно-катехиновый + ионный дезодорирующий для ASYG07-14L	UTR-FA16

Название	Модель
Фильтры яблочно-катехиновый + ионный дезодорирующий для ASYG18-24LFCA(C)	UTR-FA13
Заглушка для AYG09-14LVCA (используется при частичном монтаже блока в стену)	UTR-STA
Заглушка воздуховыпускного отверстия для AUYG07-18LVLA(B)	UTR-YDZB
Изоляция для работы в условиях высокой влажности для AUYG07-18LVLA(B)	UTZ-KXGC
Секция подачи воздуха для AUYG07-18LVLA(B)	UTZ-VXAA
Датчик температуры выносной для ARYG07-18LLTA(B)	UTY-XSZX
Жалюзи регулируемые для ARYG07-14LLTA(B)	UTD-GXTA-W
Жалюзи регулируемые для ARYG18LLTB	UTD-GXTB-W
Wi-Fi контроллер	UTY-TFNXZ1

Функции внутренних блоков

	Up/Down	Double	Adjust	Restart	Emergency	HEAT	Fresh	Fresh	Economy	POWERFUL	Sleep	Program	Weekly	W-S	Filter	Ion	AF	Wave	
ASYG07/09/12/14LMCE-R	●					●									○	○*	●	●	●
ASYG07/09/12/14KMCC	●					●									○	○*	●	●	●
ASYG07/09/12/14LUCA	●					●									○	○*	●	●	●
ASYG18LFCA / ASYG24LFCC	●	●				●									○	○*	●	●	●
AGYG09/12/14LVCA	●					●									○	○*	●	●	●
AUYG07/09/LVLA / AUYG12/14/18LVLB	●					●									○	○*	●	●	●
ABYG14LVTA / ABYG18LVTB	●	●				●									○	○*	●	●	●
ARYG07/09/LLTA / ARYG12/14/18LLTB	○					○									○	○*	●	●	●

○: Опция.

* Отображается на проводном пульте управления UTY-RN(V)NYM.

РЕЖИМ ОХЛАЖДЕНИЯ ТАБЛИЦЫ ПРОИЗВОДИТЕЛЬНОСТИ ВОЗМОЖНЫХ СОЧЕТАНИЙ БЛОКОВ

Системы для 2 помещений

АОYG14KBT2	Сочетание внутренних блоков			РЕЖИМ ОХЛАЖДЕНИЯ							
				Холодопроизводительность			Потребляемая мощность (мин.—макс.) кВт	EER	Сезонный коэффициент энергоэффективности		
				Помещ. 1 кВт	Помещ. 2 кВт	Общая мощность (мин.—макс.) кВт			Производительность кВт	SEER	Класс энергоэффективности
2 помещения	7	7	—	2,00	2,00	4,00 (1,4–4,6)	0,97 (0,25–1,20)	4,12	4,0	8,7	A+++
	7	9	—	1,75	2,25	4,00 (1,4–4,6)	0,97 (0,25–1,20)	4,12	4,0	8,7	A+++
	7	12	—	1,47	2,53	4,00 (1,4–4,6)	0,97 (0,25–1,20)	4,12	4,0	8,7	A+++
	9	9	—	2,00	2,00	4,00 (1,4–4,6)	0,97 (0,25–1,20)	4,12	4,0	8,7	A+++
	9	12	—	1,71	2,29	4,00 (1,4–4,6)	0,97 (0,25–1,20)	4,12	4,0	8,7	A+++

АОYG18KBT2	Сочетание внутренних блоков			РЕЖИМ ОХЛАЖДЕНИЯ							
				Холодопроизводительность			Потребляемая мощность (мин.—макс.) кВт	EER	Сезонный коэффициент энергоэффективности		
				Помещ. 1 кВт	Помещ. 2 кВт	Общая мощность (мин.—макс.) кВт			Производительность кВт	SEER	Класс энергоэффективности
2 помещения	7	7	—	2,00	2,00	4,00 (1,7–5,0)	0,92 (0,25–1,23)	4,35	4,0	8,8	A+++
	7	9	—	2,00	2,50	4,50 (1,7–5,7)	1,07 (0,25–1,45)	4,22	4,5	8,7	A+++
	7	12	—	1,84	3,16	5,00 (1,7–5,8)	1,24 (0,25–1,55)	4,03	5,0	8,6	A+++
	7	14	—	1,67	3,33	5,00 (1,7–5,8)	1,24 (0,25–1,55)	4,03	5,0	8,6	A+++
	9	9	—	2,50	2,50	5,00 (1,7–5,8)	1,24 (0,25–1,55)	4,03	5,0	8,6	A+++
	9	12	—	2,14	2,86	5,00 (1,7–5,8)	1,24 (0,25–1,55)	4,03	5,0	8,6	A+++
	9	14	—	1,96	3,04	5,00 (1,7–5,8)	1,24 (0,25–1,55)	4,03	5,0	8,6	A+++
	12	12	—	2,50	2,50	5,00 (1,7–5,8)	1,24 (0,25–1,55)	4,03	5,0	8,6	A+++
	12	14	—	2,31	2,69	5,00 (1,7–5,8)	1,24 (0,25–1,55)	4,03	5,0	8,6	A+++

Примечания

- Холодопроизводительность приводится для следующих условий: 27 °C (по сухому термометру)/19 °C (по влажному термометру) температура в помещении, 35 °C (по сухому термометру) температура наружного воздуха.
- Длина трубной линии: 5 м.
- Перепад высот: 0 м между внутренним и наружным блоками.
- Должны быть подключены 2 внутренних блока.
- Табличные значения рассчитаны для стандартных условий работы и приводятся только для общей информации.

При подборе оборудования для конкретных рабочих условий необходимо использовать соответствующее техническое руководство.

Системы для 2–3 помещений

АОYG18KBT3	Сочетание внутренних блоков				РЕЖИМ ОХЛАЖДЕНИЯ									
					Холодопроизводительность				Потребляемая мощность (мин.—макс.) кВт	EER	Сезонный коэффициент энергоэффективности			
					Помещ. 1 кВт	Помещ. 2 кВт	Помещ. 3 кВт	Общая мощность (мин.—макс.) кВт			Производительность кВт	SEER	Класс энергоэффективности	
2 помещения	7	7	—	—	2,00	2,00	—	4,00 (1,8–5,0)	0,86 (0,35–1,35)	4,65	4,0	8,3	A++	
	7	9	—	—	2,00	2,50	—	4,50 (1,8–5,7)	1,03 (0,35–1,54)	4,36	4,5	8,2	A++	
	7	12	—	—	1,99	3,41	—	5,40 (1,8–6,8)	1,41 (0,35–1,85)	3,83	5,4	8,0	A++	
	7	14	—	—	1,80	3,60	—	5,40 (1,8–7,0)	1,41 (0,35–1,90)	3,83	5,4	8,0	A++	
	9	9	—	—	2,50	2,50	—	5,00 (1,8–6,4)	1,23 (0,35–1,74)	4,06	5,0	8,1	A++	
	9	12	—	—	2,31	3,09	—	5,40 (1,8–7,0)	1,41 (0,35–1,90)	3,83	5,4	8,0	A++	
	9	14	—	—	2,11	3,29	—	5,40 (1,8–7,0)	1,41 (0,35–1,90)	3,83	5,4	8,0	A++	
	12	12	—	—	2,70	2,70	—	5,40 (1,8–7,0)	1,41 (0,35–1,90)	3,83	5,4	8,0	A++	
	12	14	—	—	2,49	2,91	—	5,40 (1,8–7,0)	1,41 (0,35–1,90)	3,83	5,4	8,0	A++	
	14	14	—	—	2,70	2,70	—	5,40 (1,8–7,0)	1,41 (0,35–1,90)	3,83	5,4	8,0	A++	
	3 помещения	7	7	7	—	1,80	1,80	1,80	5,40 (1,8–7,0)	1,13 (0,35–1,90)	4,78	5,4	8,6	A+++
		7	7	9	—	1,64	1,64	2,12	5,40 (1,8–7,0)	1,13 (0,35–1,90)	4,78	5,4	8,6	A+++
		7	7	12	—	1,45	1,45	2,50	5,40 (1,8–7,0)	1,13 (0,35–1,90)	4,78	5,4	8,6	A+++
		7	7	14	—	1,35	1,35	2,70	5,40 (1,8–7,0)	1,13 (0,35–1,90)	4,78	5,4	8,6	A+++
7		9	9	—	1,52	1,94	1,94	5,40 (1,8–7,0)	1,13 (0,35–1,90)	4,78	5,4	8,6	A+++	
7		9	12	—	1,35	1,74	2,31	5,40 (1,8–7,0)	1,13 (0,35–1,90)	4,78	5,4	8,6	A+++	
7		9	14	—	1,26	1,62	2,52	5,40 (1,8–7,0)	1,13 (0,35–1,90)	4,78	5,4	8,6	A+++	
9		9	9	—	1,80	1,80	1,80	5,40 (1,8–7,0)	1,13 (0,35–1,90)	4,78	5,4	8,6	A+++	
9		9	12	—	1,62	1,62	2,16	5,40 (1,8–7,0)	1,13 (0,35–1,90)	4,78	5,4	8,6	A+++	

АОYG24KBT3	Сочетание внутренних блоков				РЕЖИМ ОХЛАЖДЕНИЯ									
					Холодопроизводительность				Потребляемая мощность (мин.—макс.) кВт	EER	Сезонный коэффициент энергоэффективности			
					Помещ. 1 кВт	Помещ. 2 кВт	Помещ. 3 кВт	Общая мощность (мин.—макс.) кВт			Производительность кВт	SEER	Класс энергоэффективности	
2 помещения	7	7	—	—	2,00	2,00	—	4,00 (1,8–5,0)	0,86 (0,35–1,35)	4,65	4,0	8,3	A++	
	7	9	—	—	2,00	2,50	—	4,50 (1,8–5,7)	1,03 (0,35–1,54)	4,36	4,5	8,2	A++	
	7	12	—	—	2,00	3,50	—	5,50 (1,8–6,8)	1,46 (0,35–1,85)	3,77	5,5	8,0	A++	
	7	14	—	—	2,00	4,00	—	6,00 (1,8–7,5)	1,73 (0,35–2,20)	3,48	6,0	7,8	A++	
	7	18	—	—	1,90	4,90	—	6,80 (1,8–8,5)	2,26 (0,35–2,65)	3,01	6,8	6,9	A++	
	9	9	—	—	2,50	2,50	—	5,00 (1,8–6,4)	1,23 (0,35–1,74)	4,06	5,0	8,1	A++	
	9	12	—	—	2,50	3,50	—	6,00 (1,8–7,5)	1,73 (0,35–2,20)	3,48	6,0	7,6	A++	
	9	14	—	—	2,50	4,00	—	6,50 (1,8–8,2)	2,04 (0,35–2,46)	3,19	6,5	7,2	A++	
	9	18	—	—	2,27	4,53	—	6,80 (1,8–8,5)	2,26 (0,35–2,65)	3,01	6,8	6,9	A++	
	12	12	—	—	3,40	3,40	—	6,80 (1,8–8,5)	2,26 (0,35–2,65)	3,01	6,8	6,9	A++	
	12	14	—	—	3,14	3,66	—	6,80 (1,8–8,5)	2,26 (0,35–2,65)	3,01	6,8	6,9	A++	
	12	18	—	—	2,72	4,08	—	6,80 (1,8–8,5)	2,26 (0,35–2,65)	3,01	6,8	6,9	A++	
	14	14	—	—	3,40	3,40	—	6,80 (1,8–8,5)	2,26 (0,35–2,65)	3,01	6,8	6,9	A++	
	14	18	—	—	2,98	3,82	—	6,80 (1,8–8,5)	2,26 (0,35–2,65)	3,01	6,8	6,9	A++	
	3 помещения	7	7	7	—	2,00	2,00	2,00	6,00 (1,8–7,5)	1,37 (0,35–2,20)	4,37	6,0	8,6	A+++
		7	7	9	—	2,00	2,00	2,50	6,50 (1,8–8,2)	1,59 (0,35–2,46)	4,08	6,5	8,5	A+++
		7	7	12	—	1,83	1,83	3,14	6,80 (1,8–8,5)	1,74 (0,35–2,65)	3,90	6,8	8,5	A+++
		7	7	14	—	1,70	1,70	3,40	6,80 (1,8–8,5)	1,74 (0,35–2,65)	3,90	6,8	8,5	A+++
7		7	18	—	1,49	1,49	3,82	6,80 (1,8–8,5)	1,74 (0,35–2,65)	3,90	6,8	8,5	A+++	
7		9	9	—	1,90	2,45	2,45	6,80 (1,8–8,5)	1,74 (0,35–2,65)	3,90	6,8	8,5	A+++	
7		9	12	—	1,70	2,19	2,91	6,80 (1,8–8,5)	1,74 (0,35–2,65)	3,90	6,8	8,5	A+++	
7		9	14	—	1,59	2,04	3,17	6,80 (1,8–8,5)	1,74 (0,35–2,65)	3,90	6,8	8,5	A+++	
7		9	18	—	1,40	1,80	3,60	6,80 (1,8–8,5)	1,74 (0,35–2,65)	3,90	6,8	8,5	A+++	
7		12	12	—	1,54	2,63	2,63	6,80 (1,8–8,5)	1,74 (0,35–2,65)	3,90	6,8	8,5	A+++	
7		12	14	—	1,44	2,47	2,89	6,80 (1,8–8,5)	1,74 (0,35–2,65)	3,90	6,8	8,5	A+++	
7		14	14	—	1,36	2,72	2,72	6,80 (1,8–8,5)	1,74 (0,35–2,65)	3,90	6,8	8,5	A+++	
9		9	9	—	2,27	2,27	2,27	6,80 (1,8–8,5)	1,74 (0,35–2,65)	3,90	6,8	8,5	A+++	
9		9	12	—	2,04	2,04	2,72	6,80 (1,8–8,5)	1,74 (0,35–2,65)	3,90	6,8	8,5	A+++	
9		9	14	—	1,91	1,91	2,98	6,80 (1,8–8,5)	1,74 (0,35–2,65)	3,90	6,8	8,5	A+++	
9		9	18	—	1,70	1,70	3,40	6,80 (1,8–8,5)	1,74 (0,35–2,65)	3,90	6,8	8,5	A+++	
9		12	12	—	1,86	2,47	2,47	6,80 (1,8–8,5)	1,74 (0,35–2,65)	3,90	6,8	8,5	A+++	
9		12	14	—	1,75	2,33	2,72	6,80 (1,8–8,5)	1,74 (0,35–2,65)	3,90	6,8	8,5	A+++	
12		12	12	—	2,27	2,27	2,27	6,80 (1,8–8,5)	1,74 (0,35–2,65)	3,90	6,8	8,5	A+++	

Примечания

- Холодопроизводительность приводится для следующих условий: 27 °C (по сухому термометру)/19 °C (по влажному термометру) температура в помещении, 35 °C (по сухому термометру) температура наружного воздуха.
- Длина трубной линии: 5 м.
- Перепад высот: 0 м между внутренним и наружным блоками.
- Должны быть подключены 2 и более внутренних блока.
- Табличные значения рассчитаны для стандартных условий работы и приводятся только для общей информации.

При подборе оборудования для конкретных рабочих условий необходимо использовать соответствующее техническое руководство.

Системы для 2 помещений

АОУГ14КВТА2	Сочетание внутренних блоков		РЕЖИМ ОБОГРЕВА							
			Теплопроизводительность			Потребляемая мощность (мин.–макс.) кВт	COP	Сезонный коэффициент энергоэффективности		
			Помещ. 1 кВт	Помещ. 2 кВт	Общая мощность (мин.–макс.) кВт			Производительность кВт	SCOP	Класс энергоэффективности
2 помещения	7	7	2,20	2,20	4,40 (1,1–5,5)	0,95 (0,25–1,65)	4,63	3,5	4,7	A++
	7	9	1,92	2,48	4,40 (1,1–5,5)	0,95 (0,25–1,65)	4,63	3,5	4,7	A++
	7	12	1,62	2,78	4,40 (1,1–5,5)	0,95 (0,25–1,65)	4,63	3,5	4,7	A++
	9	9	2,20	2,20	4,40 (1,1–5,5)	0,95 (0,25–1,65)	4,63	3,5	4,7	A++
	9	12	1,89	2,51	4,40 (1,1–5,5)	0,95 (0,25–1,65)	4,63	3,5	4,7	A++

Примечания

- Теплопроизводительность приводится для следующих условий: 20 °С (по сухому термометру) температура в помещении, 7 °С (по сухому термометру)/6 °С (по влажному термометру) температура наружного воздуха.
- Длина трубной линии: 5 м.
- Перепад высот: 0 м между внутренним и наружным блоками.

- Должны быть подключены 2 внутренних блока.
- Табличные значения рассчитаны для стандартных условий работы и приводятся только для общей информации. Возможно подключение 14 модели внутреннего настенного блока, другие внутренние блоки 14 модели не могут быть подключены.

При подборе оборудования для конкретных рабочих условий необходимо использовать соответствующее техническое руководство.

Системы для 2–3 помещений

АОУГ18КВТА3	Сочетание внутренних блоков			РЕЖИМ ОБОГРЕВА								
				Теплопроизводительность				Потребляемая мощность (мин.–макс.) кВт	COP	Сезонный коэффициент энергоэффективности		
				Помещ. 1 кВт	Помещ. 2 кВт	Помещ. 3 кВт	Общая мощность (мин.–макс.) кВт			Производительность кВт	SCOP	Класс энергоэффективности
2 помещения	7	7	—	2,40	2,40	—	4,80 (2,0–5,6)	1,00 (0,25–1,30)	4,80	4,0	4,2	A+
	7	9	—	2,40	3,00	—	5,40 (2,0–6,4)	1,21 (0,25–1,48)	4,45	4,0	4,2	A+
	7	12	—	2,40	4,20	—	6,60 (2,0–7,6)	1,66 (0,25–1,76)	3,98	5,0	4,0	A+
	7	14	—	2,27	4,53	—	6,80 (2,0–8,0)	1,77 (0,25–1,85)	3,84	5,0	4,0	A+
	9	9	—	3,00	3,00	—	6,00 (2,0–7,2)	1,44 (0,25–1,67)	4,17	4,5	4,1	A+
	9	12	—	2,91	3,89	—	6,80 (2,0–8,0)	1,77 (0,25–1,85)	3,84	5,0	4,0	A+
	9	14	—	2,66	4,14	—	6,80 (2,0–8,0)	1,77 (0,25–1,85)	3,84	5,0	4,0	A+
	12	12	—	3,40	3,40	—	6,80 (2,0–8,0)	1,77 (0,25–1,85)	3,84	5,0	4,0	A+
	12	14	—	3,14	3,66	—	6,80 (2,0–8,0)	1,77 (0,25–1,85)	3,84	5,0	4,0	A+
	14	14	—	3,40	3,40	—	6,80 (2,0–8,0)	1,77 (0,25–1,85)	3,84	5,0	4,0	A+
3 помещения	7	7	7	2,27	2,27	2,27	6,80 (2,0–8,0)	1,39 (0,25–1,85)	4,89	5,0	4,7	A++
	7	7	9	2,07	2,07	2,66	6,80 (2,0–8,0)	1,39 (0,25–1,85)	4,89	5,0	4,7	A++
	7	7	12	1,83	1,83	3,14	6,80 (2,0–8,0)	1,39 (0,25–1,85)	4,89	5,0	4,7	A++
	7	7	14	1,70	1,70	3,40	6,80 (2,0–8,0)	1,39 (0,25–1,85)	4,89	5,0	4,7	A++
	7	9	9	1,90	2,45	2,45	6,80 (2,0–8,0)	1,39 (0,25–1,85)	4,89	5,0	4,7	A++
	7	9	12	1,70	2,19	2,91	6,80 (2,0–8,0)	1,39 (0,25–1,85)	4,89	5,0	4,7	A++
	7	9	14	1,59	2,04	3,17	6,80 (2,0–8,0)	1,39 (0,25–1,85)	4,89	5,0	4,7	A++
	9	9	9	2,27	2,27	2,27	6,80 (2,0–8,0)	1,39 (0,25–1,85)	4,89	5,0	4,7	A++
	9	9	12	2,04	2,04	2,72	6,80 (2,0–8,0)	1,39 (0,25–1,85)	4,89	5,0	4,7	A++

АОУГ24КВТА3	Сочетание внутренних блоков			РЕЖИМ ОБОГРЕВА								
				Теплопроизводительность				Потребляемая мощность (мин.–макс.) кВт	COP	Сезонный коэффициент энергоэффективности		
				Помещ. 1 кВт	Помещ. 2 кВт	Помещ. 3 кВт	Общая мощность (мин.–макс.) кВт			Производительность кВт	SCOP	Класс энергоэффективности
2 помещения	7	7	—	2,40	2,40	—	4,80 (2,0–5,6)	1,00 (0,25–1,30)	4,80	4,0	4,2	A+
	7	9	—	2,40	3,00	—	5,40 (2,0–6,4)	1,21 (0,25–1,48)	4,45	4,0	4,2	A+
	7	12	—	2,40	4,20	—	6,60 (2,0–7,6)	1,66 (0,25–1,76)	3,98	5,0	4,0	A+
	7	14	—	2,40	4,80	—	7,20 (2,0–8,4)	1,86 (0,25–2,07)	3,87	5,4	4,0	A+
	7	18	—	2,16	5,54	—	7,70 (2,0–9,2)	2,01 (0,25–2,35)	3,83	5,8	4,0	A+
	9	9	—	3,00	3,00	—	6,00 (2,0–7,2)	1,44 (0,25–1,67)	4,17	4,5	4,1	A+
	9	12	—	3,00	4,20	—	7,20 (2,0–8,4)	1,86 (0,25–2,07)	3,87	5,4	4,0	A+
	9	14	—	2,76	4,74	—	7,70 (2,0–9,2)	2,01 (0,25–2,35)	3,83	5,8	4,0	A+
	9	18	—	2,57	5,13	—	7,70 (2,0–9,2)	2,01 (0,25–2,35)	3,83	5,8	4,0	A+
	12	12	—	3,85	3,85	—	7,70 (2,0–9,2)	2,01 (0,25–2,35)	3,83	5,8	4,0	A+
	12	14	—	3,55	4,15	—	7,70 (2,0–9,2)	2,01 (0,25–2,35)	3,83	5,8	4,0	A+
	12	18	—	3,08	4,62	—	7,70 (2,0–9,2)	2,01 (0,25–2,35)	3,83	5,8	4,0	A+
	14	14	—	3,85	3,85	—	7,70 (2,0–9,2)	2,01 (0,25–2,35)	3,83	5,8	4,0	A+
	14	18	—	3,37	4,33	—	7,70 (2,0–9,2)	2,01 (0,25–2,35)	3,83	5,8	4,0	A+
3 помещения	7	7	7	2,40	2,40	2,40	7,20 (2,0–8,4)	1,61 (0,25–2,07)	4,48	5,4	4,6	A++
	7	7	9	2,40	2,40	3,00	7,80 (2,0–9,2)	1,76 (0,25–2,35)	4,42	5,8	4,6	A++
	7	7	12	2,15	2,15	3,70	8,00 (2,0–9,2)	1,82 (0,25–2,35)	4,40	6,0	4,6	A++
	7	7	14	2,00	2,00	4,00	8,00 (2,0–9,2)	1,82 (0,25–2,35)	4,40	6,0	4,6	A++
	7	7	18	1,75	1,75	4,50	8,00 (2,0–9,2)	1,82 (0,25–2,35)	4,40	6,0	4,6	A++
	7	9	9	2,24	2,88	2,88	8,00 (2,0–9,2)	1,82 (0,25–2,35)	4,40	6,0	4,6	A++
	7	9	12	2,00	2,57	3,43	8,00 (2,0–9,2)	1,82 (0,25–2,35)	4,40	6,0	4,6	A++
	7	9	14	1,87	2,40	3,73	8,00 (2,0–9,2)	1,82 (0,25–2,35)	4,40	6,0	4,6	A++
	7	9	18	1,65	2,12	4,23	8,00 (2,0–9,2)	1,82 (0,25–2,35)	4,40	6,0	4,6	A++
	7	12	12	1,80	3,10	3,10	8,00 (2,0–9,2)	1,82 (0,25–2,35)	4,40	6,0	4,6	A++
	7	12	14	1,70	2,91	3,39	8,00 (2,0–9,2)	1,82 (0,25–2,35)	4,40	6,0	4,6	A++
	7	14	14	1,60	3,20	3,20	8,00 (2,0–9,2)	1,82 (0,25–2,35)	4,40	6,0	4,6	A++
	9	9	9	2,67	2,67	2,67	8,00 (2,0–9,2)	1,82 (0,25–2,35)	4,40	6,0	4,6	A++
	9	9	12	2,40	2,40	3,20	8,00 (2,0–9,2)	1,82 (0,25–2,35)	4,40	6,0	4,6	A++
	9	9	14	2,25	2,25	3,50	8,00 (2,0–9,2)	1,82 (0,25–2,35)	4,40	6,0	4,6	A++
	9	9	18	2,00	2,00	4,00	8,00 (2,0–9,2)	1,82 (0,25–2,35)	4,40	6,0	4,6	A++
	9	12	12	2,18	2,91	2,91	8,00 (2,0–9,2)	1,82 (0,25–2,35)	4,40	6,0	4,6	A++
	9	12	14	2,06	2,74	3,20	8,00 (2,0–9,2)	1,82 (0,25–2,35)	4,40	6,0	4,6	A++
12	12	12	2,67	2,67	2,67	8,00 (2,0–9,2)	1,82 (0,25–2,35)	4,40	6,0	4,6	A++	

Примечания

- Теплопроизводительность приводится для следующих условий: 20 °С (по сухому термометру) температура в помещении, 7 °С (по сухому термометру)/6 °С (по влажному термометру) температура наружного воздуха.
- Длина трубной линии: 5 м.
- Перепад высот: 0 м между внутренним и наружным блоками.

- Должны быть подключены 2 и более внутренних блока.
- Табличные значения рассчитаны для стандартных условий работы и приводятся только для общей информации.

При подборе оборудования для конкретных рабочих условий необходимо использовать соответствующее техническое руководство.

РЕЖИМ ОХЛАЖДЕНИЯ ТАБЛИЦЫ ПРОИЗВОДИТЕЛЬНОСТИ ВОЗМОЖНЫХ СОЧЕТАНИЙ БЛОКОВ

Системы для 2-4 помещений

АОУБ30КВТ4А	Сочетание внутренних блоков				РЕЖИМ ОХЛАЖДЕНИЯ									
					Холодопроизводительность				Всего (мин.–макс.)	Потребляемая мощность (мин.–макс.)	EER	Сезонный коэффициент энергоэффективности		
					Помещение 1	Помещение 2	Помещение 3	Помещение 4				кВт	кВт	SEER
2 помещения	7	22	—	—	2,00	6,00	—	—	8,00 (2,4–10,1)	2,67 (0,45–3,25)	3,00	8,0	7,5	A++
	7	24	—	—	1,81	6,19	—	—	8,00 (2,4–10,1)	2,67 (0,45–3,25)	3,00	8,0	7,5	A++
	9	22	—	—	2,32	5,68	—	—	8,00 (2,4–10,1)	2,67 (0,45–3,25)	3,00	8,0	7,5	A++
	9	24	—	—	2,18	5,82	—	—	8,00 (2,4–10,1)	2,67 (0,45–3,25)	3,00	8,0	7,5	A++
	12	18	—	—	3,20	4,80	—	—	8,00 (2,4–10,1)	2,67 (0,45–3,25)	3,00	8,0	7,5	A++
	12	22	—	—	2,82	5,18	—	—	8,00 (2,4–10,1)	2,67 (0,45–3,25)	3,00	8,0	7,5	A++
	12	24	—	—	2,67	5,33	—	—	8,00 (2,4–10,1)	2,67 (0,45–3,25)	3,00	8,0	7,5	A++
	14	18	—	—	3,50	4,50	—	—	8,00 (2,4–10,1)	2,67 (0,45–3,25)	3,00	8,0	7,5	A++
	14	22	—	—	3,11	4,89	—	—	8,00 (2,4–10,1)	2,67 (0,45–3,25)	3,00	8,0	7,5	A++
	14	24	—	—	2,95	5,05	—	—	8,00 (2,4–10,1)	2,67 (0,45–3,25)	3,00	8,0	7,5	A++
	18	18	—	—	4,00	4,00	—	—	8,00 (2,4–10,1)	2,67 (0,45–3,25)	3,00	8,0	7,5	A++
	18	22	—	—	3,60	4,40	—	—	8,00 (2,4–10,1)	2,67 (0,45–3,25)	3,00	8,0	7,5	A++
	18	24	—	—	3,43	4,57	—	—	8,00 (2,4–10,1)	2,67 (0,45–3,25)	3,00	8,0	7,5	A++
	22	22	—	—	4,00	4,00	—	—	8,00 (2,4–10,1)	2,67 (0,45–3,25)	3,00	8,0	7,5	A++
	22	24	—	—	3,83	4,17	—	—	8,00 (2,4–10,1)	2,67 (0,45–3,25)	3,00	8,0	7,5	A++
	24	24	—	—	4,00	4,00	—	—	8,00 (2,4–10,1)	2,67 (0,45–3,25)	3,00	8,0	7,5	A++
	7	7	12	—	2,00	2,00	3,50	—	7,50 (2,4–9,3)	2,10 (0,45–2,84)	3,57	7,5	8,1	A++
	7	7	14	—	2,00	2,00	4,00	—	8,00 (2,4–10,1)	2,32 (0,45–3,25)	3,45	8,0	8,0	A++
	7	7	18	—	1,75	1,75	4,50	—	8,00 (2,4–10,1)	2,32 (0,45–3,25)	3,45	8,0	8,0	A++
	7	7	22	—	1,56	1,56	4,88	—	8,00 (2,4–10,1)	2,32 (0,45–3,25)	3,45	8,0	8,0	A++
	7	7	24	—	1,47	1,47	5,06	—	8,00 (2,4–10,1)	2,32 (0,45–3,25)	3,45	8,0	8,0	A++
	7	9	9	—	2,00	2,50	2,50	—	7,00 (2,4–8,9)	1,90 (0,45–2,65)	3,69	7,0	8,2	A++
	7	9	12	—	2,00	2,50	3,50	—	8,00 (2,4–10,1)	2,32 (0,45–3,25)	3,45	8,0	8,0	A++
	7	9	14	—	1,87	2,40	3,73	—	8,00 (2,4–10,1)	2,32 (0,45–3,25)	3,45	8,0	8,0	A++
7	9	18	—	1,64	2,12	4,24	—	8,00 (2,4–10,1)	2,32 (0,45–3,25)	3,45	8,0	8,0	A++	
7	9	22	—	1,47	1,89	4,64	—	8,00 (2,4–10,1)	2,32 (0,45–3,25)	3,45	8,0	8,0	A++	
7	9	24	—	1,40	1,80	4,80	—	8,00 (2,4–10,1)	2,32 (0,45–3,25)	3,45	8,0	8,0	A++	
7	12	12	—	1,80	3,10	3,10	—	8,00 (2,4–10,1)	2,32 (0,45–3,25)	3,45	8,0	8,0	A++	
7	12	14	—	1,70	2,91	3,39	—	8,00 (2,4–10,1)	2,32 (0,45–3,25)	3,45	8,0	8,0	A++	
7	12	18	—	1,51	2,59	3,90	—	8,00 (2,4–10,1)	2,32 (0,45–3,25)	3,45	8,0	8,0	A++	
7	12	22	—	1,37	2,34	4,29	—	8,00 (2,4–10,1)	2,32 (0,45–3,25)	3,45	8,0	8,0	A++	
7	12	24	—	1,30	2,23	4,47	—	8,00 (2,4–10,1)	2,32 (0,45–3,25)	3,45	8,0	8,0	A++	
7	14	14	—	1,60	3,20	3,20	—	8,00 (2,4–10,1)	2,32 (0,45–3,25)	3,45	8,0	8,0	A++	
7	14	18	—	1,44	2,87	3,69	—	8,00 (2,4–10,1)	2,32 (0,45–3,25)	3,45	8,0	8,0	A++	
7	14	22	—	1,30	2,60	4,10	—	8,00 (2,4–10,1)	2,32 (0,45–3,25)	3,45	8,0	8,0	A++	
7	14	24	—	1,24	2,49	4,27	—	8,00 (2,4–10,1)	2,32 (0,45–3,25)	3,45	8,0	8,0	A++	
7	18	18	—	1,30	3,35	3,35	—	8,00 (2,4–10,1)	2,32 (0,45–3,25)	3,45	8,0	8,0	A++	
7	18	22	—	1,19	3,06	3,75	—	8,00 (2,4–10,1)	2,32 (0,45–3,25)	3,45	8,0	8,0	A++	
7	18	24	—	1,14	2,94	3,92	—	8,00 (2,4–10,1)	2,32 (0,45–3,25)	3,45	8,0	8,0	A++	
9	9	9	—	2,50	2,50	2,50	—	7,50 (2,4–9,6)	2,10 (0,45–3,01)	3,57	7,5	8,1	A++	
9	9	12	—	2,40	2,40	3,20	—	8,00 (2,4–10,1)	2,32 (0,45–3,25)	3,45	8,0	8,0	A++	
9	9	14	—	2,25	2,25	3,50	—	8,00 (2,4–10,1)	2,32 (0,45–3,25)	3,45	8,0	8,0	A++	
9	9	18	—	2,00	2,00	4,00	—	8,00 (2,4–10,1)	2,32 (0,45–3,25)	3,45	8,0	8,0	A++	
9	9	22	—	1,80	1,80	4,40	—	8,00 (2,4–10,1)	2,32 (0,45–3,25)	3,45	8,0	8,0	A++	
9	9	24	—	1,71	1,71	4,58	—	8,00 (2,4–10,1)	2,32 (0,45–3,25)	3,45	8,0	8,0	A++	
9	12	12	—	2,18	2,91	2,91	—	8,00 (2,4–10,1)	2,32 (0,45–3,25)	3,45	8,0	8,0	A++	
9	12	14	—	2,06	2,74	3,20	—	8,00 (2,4–10,1)	2,32 (0,45–3,25)	3,45	8,0	8,0	A++	
9	12	18	—	1,85	2,46	3,69	—	8,00 (2,4–10,1)	2,32 (0,45–3,25)	3,45	8,0	8,0	A++	
9	12	22	—	1,67	2,23	4,10	—	8,00 (2,4–10,1)	2,32 (0,45–3,25)	3,45	8,0	8,0	A++	
9	12	24	—	1,60	2,13	4,27	—	8,00 (2,4–10,1)	2,32 (0,45–3,25)	3,45	8,0	8,0	A++	
9	14	14	—	1,94	3,03	3,03	—	8,00 (2,4–10,1)	2,32 (0,45–3,25)	3,45	8,0	8,0	A++	
9	14	18	—	1,74	2,73	3,51	—	8,00 (2,4–10,1)	2,32 (0,45–3,25)	3,45	8,0	8,0	A++	
9	14	22	—	1,60	2,49	3,91	—	8,00 (2,4–10,1)	2,32 (0,45–3,25)	3,45	8,0	8,0	A++	
9	14	24	—	1,53	2,38	4,09	—	8,00 (2,4–10,1)	2,32 (0,45–3,25)	3,45	8,0	8,0	A++	
12	12	12	—	2,67	2,67	2,67	—	8,00 (2,4–10,1)	2,32 (0,45–3,25)	3,45	8,0	8,0	A++	
12	12	14	—	2,53	2,53	2,94	—	8,00 (2,4–10,1)	2,32 (0,45–3,25)	3,45	8,0	8,0	A++	
12	12	18	—	2,29	2,29	3,42	—	8,00 (2,4–10,1)	2,32 (0,45–3,25)	3,45	8,0	8,0	A++	
12	12	22	—	2,09	2,09	3,82	—	8,00 (2,4–10,1)	2,32 (0,45–3,25)	3,45	8,0	8,0	A++	
12	12	24	—	2,00	2,00	4,00	—	8,00 (2,4–10,1)	2,32 (0,45–3,25)	3,45	8,0	8,0	A++	
12	14	14	—	2,40	2,80	2,80	—	8,00 (2,4–10,1)	2,32 (0,45–3,25)	3,45	8,0	8,0	A++	
12	14	18	—	2,18	2,55	3,27	—	8,00 (2,4–10,1)	2,32 (0,45–3,25)	3,45	8,0	8,0	A++	
12	14	22	—	2,00	3,00	3,00	—	8,00 (2,4–10,1)	2,32 (0,45–3,25)	3,45	8,0	8,0	A++	
14	14	14	—	2,67	2,67	2,67	—	8,00 (2,4–10,1)	2,32 (0,45–3,25)	3,45	8,0	8,0	A++	
14	14	18	—	2,43	2,43	3,14	—	8,00 (2,4–10,1)	2,32 (0,45–3,25)	3,45	8,0	8,0	A++	
7	7	7	—	2,00	2,00	2,00	2,00	8,00 (2,4–10,1)	2,05 (0,45–3,25)	3,90	8,0	8,5	A+++	
7	7	7	9	1,87	1,87	1,87	2,39	8,00 (2,4–10,1)	2,05 (0,45–3,25)	3,90	8,0	8,5	A+++	
7	7	7	12	1,70	1,70	1,70	2,90	8,00 (2,4–10,1)	2,05 (0,45–3,25)	3,90	8,0	8,5	A+++	
7	7	7	14	1,60	1,60	1,60	3,20	8,00 (2,4–10,1)	2,05 (0,45–3,25)	3,90	8,0	8,5	A+++	
7	7	7	18	1,44	1,44	1,44	3,68	8,00 (2,4–10,1)	2,05 (0,45–3,25)	3,90	8,0	8,5	A+++	
7	7	9	9	1,75	1,75	2,25	2,25	8,00 (2,4–10,1)	2,05 (0,45–3,25)	3,90	8,0	8,5	A+++	
7	7	9	12	1,60	1,60	2,06	2,74	8,00 (2,4–10,1)	2,05 (0,45–3,25)	3,90	8,0	8,5	A+++	
7	7	9	14	1,51	1,51	1,95	3,03	8,00 (2,4–10,1)	2,05 (0,45–3,25)	3,90	8,0	8,5	A+++	
7	7	9	18	1,37	1,37	1,76	3,50	8,00 (2,4–10,1)	2,05 (0,45–3,25)	3,90	8,0	8,5	A+++	
7	7	12	12	1,47	1,47	2,53	2,53	8,00 (2,4–10,1)	2,05 (0,45–3,25)	3,90	8,0	8,5	A+++	
7	7	12	14	1,40	1,40	2,40	2,80	8,00 (2,4–10,1)	2,05 (0,45–3,25)	3,90	8,0	8,5	A+++	
7	7	12	18	1,27	1,27	2,18	3,28	8,00 (2,4–10,1)	2,05 (0,45–3,25)	3,90	8,0	8,5	A+++	
7	7	14	14	1,33	1,33	2,67	2,67	8,00 (2,4–10,1)	2,05 (0,45–3,25)	3,90	8,0	8,5	A+++	
7	7	14	18	1,22	1,22	2,43	3,13	8,00 (2,4–10,1)	2,05 (0,45–3,25)	3,90	8,0	8,5	A+++	
7	9	9	9	1,64	2,12	2,12	2,12	8,00 (2,4–10,1)	2,05 (0,45–3,25)	3,90	8,0	8,5	A+++	
7	9	9	12	1,51	1,95	1,95	2,59	8,00 (2,4–10,1)	2,05 (0,45–3,25)	3,90	8,0	8,5	A+++	
7	9	9	14	1,43	1,85	1,85	2,87	8,00 (2,4–10,1)	2,05 (0,45–3,25)	3,90	8,0	8,5	A+++	
7	9	9	18	1,30	1,67	1,67	3,26	8,00 (2,4–10,1)	2,05 (0,45–3,25)	3,90	8,0	8,5	A+++	
7	9	12	12	1,40	1,80	2,40	2,40	8,00 (2,4–10,1)	2,05 (0,45–3,25)	3,90	8,0	8,5	A+++	
7	9	12	14	1,33	1,71	2,29	2,67							

Системы для 2-4 помещений

АОУБ30КВТА4	Сочетание внутренних блоков				РЕЖИМ ОБОГРЕВА									
					Теплопроизводительность				Всего (мин.–макс.) кВт	Потребляемая мощность (мин.–макс.) кВт	COP	Сезонный коэффициент энергоэффективности		
					Помещение 1 кВт	Помещение 2 кВт	Помещение 3 кВт	Помещение 4 кВт				Производительность кВт	SCOP	Класс энергоэффективности
2 помещения	7	22	—	—	2,40	2,20	—	—	9,60 (3,0–11,2)	2,47 (0,30–2,95)	3,89	6,5	4,1	A+
	7	24	—	—	2,17	2,43	—	—	9,60 (3,0–11,2)	2,47 (0,30–2,95)	3,89	6,5	4,1	A+
	9	22	—	—	2,79	6,81	—	—	9,60 (3,0–11,2)	2,47 (0,30–2,95)	3,89	6,5	4,1	A+
	9	24	—	—	2,52	6,98	—	—	9,60 (3,0–11,2)	2,47 (0,30–2,95)	3,89	6,5	4,1	A+
	12	18	—	—	3,84	5,76	—	—	9,60 (3,0–11,2)	2,47 (0,30–2,95)	3,89	6,5	4,1	A+
	12	22	—	—	3,39	6,21	—	—	9,60 (3,0–11,2)	2,47 (0,30–2,95)	3,89	6,5	4,1	A+
	12	24	—	—	3,20	6,40	—	—	9,60 (3,0–11,2)	2,47 (0,30–2,95)	3,89	6,5	4,1	A+
	14	18	—	—	4,20	5,40	—	—	9,60 (3,0–11,2)	2,47 (0,30–2,95)	3,89	6,5	4,1	A+
	14	22	—	—	3,73	5,87	—	—	9,60 (3,0–11,2)	2,47 (0,30–2,95)	3,89	6,5	4,1	A+
	14	24	—	—	3,54	6,06	—	—	9,60 (3,0–11,2)	2,47 (0,30–2,95)	3,89	6,5	4,1	A+
	18	18	—	—	4,80	4,80	—	—	9,60 (3,0–11,2)	2,47 (0,30–2,95)	3,89	6,5	4,1	A+
	18	22	—	—	4,32	5,28	—	—	9,60 (3,0–11,2)	2,47 (0,30–2,95)	3,89	6,5	4,1	A+
	18	24	—	—	4,11	5,49	—	—	9,60 (3,0–11,2)	2,47 (0,30–2,95)	3,89	6,5	4,1	A+
	22	22	—	—	4,80	4,80	—	—	9,60 (3,0–11,2)	2,47 (0,30–2,95)	3,89	6,5	4,1	A+
	22	24	—	—	4,59	5,01	—	—	9,60 (3,0–11,2)	2,47 (0,30–2,95)	3,89	6,5	4,1	A+
	24	24	—	—	4,80	4,80	—	—	9,60 (3,0–11,2)	2,47 (0,30–2,95)	3,89	6,5	4,1	A+
	7	7	12	—	2,40	2,40	4,20	—	9,00 (3,0–10,4)	2,11 (0,30–2,60)	4,27	6,0	4,4	A+
	7	7	14	—	2,40	2,40	4,80	—	9,60 (3,0–11,2)	2,27 (0,30–2,95)	4,22	6,5	4,3	A+
	7	7	18	—	2,10	2,10	5,40	—	9,60 (3,0–11,2)	2,27 (0,30–2,95)	4,22	6,5	4,3	A+
	7	7	22	—	1,87	1,87	5,86	—	9,60 (3,0–11,2)	2,27 (0,30–2,95)	4,22	6,5	4,3	A+
	7	7	24	—	1,77	1,77	6,06	—	9,60 (3,0–11,2)	2,27 (0,30–2,95)	4,22	6,5	4,3	A+
	7	9	9	—	2,40	3,00	3,00	—	8,40 (3,0–10,0)	1,94 (0,30–2,45)	4,32	6,0	4,4	A+
	7	9	12	—	2,40	3,00	4,20	—	9,60 (3,0–11,2)	2,27 (0,30–2,95)	4,22	6,5	4,3	A+
	7	9	14	—	2,24	2,88	4,48	—	9,60 (3,0–11,2)	2,27 (0,30–2,95)	4,22	6,5	4,3	A+
7	9	18	—	1,98	2,54	5,08	—	9,60 (3,0–11,2)	2,27 (0,30–2,95)	4,22	6,5	4,3	A+	
7	9	22	—	1,77	2,27	5,56	—	9,60 (3,0–11,2)	2,27 (0,30–2,95)	4,22	6,5	4,3	A+	
7	9	24	—	1,68	2,16	5,76	—	9,60 (3,0–11,2)	2,27 (0,30–2,95)	4,22	6,5	4,3	A+	
7	12	12	—	2,16	3,72	3,72	—	9,60 (3,0–11,2)	2,27 (0,30–2,95)	4,22	6,5	4,3	A+	
7	12	14	—	2,04	3,49	4,07	—	9,60 (3,0–11,2)	2,27 (0,30–2,95)	4,22	6,5	4,3	A+	
7	12	18	—	1,82	3,11	4,67	—	9,60 (3,0–11,2)	2,27 (0,30–2,95)	4,22	6,5	4,3	A+	
7	12	22	—	1,64	2,81	5,15	—	9,60 (3,0–11,2)	2,27 (0,30–2,95)	4,22	6,5	4,3	A+	
7	12	24	—	1,56	2,68	5,36	—	9,60 (3,0–11,2)	2,27 (0,30–2,95)	4,22	6,5	4,3	A+	
7	14	14	—	1,92	3,84	3,84	—	9,60 (3,0–11,2)	2,27 (0,30–2,95)	4,22	6,5	4,3	A+	
7	14	18	—	1,72	3,45	4,43	—	9,60 (3,0–11,2)	2,27 (0,30–2,95)	4,22	6,5	4,3	A+	
7	14	22	—	1,56	3,13	4,91	—	9,60 (3,0–11,2)	2,27 (0,30–2,95)	4,22	6,5	4,3	A+	
7	14	24	—	1,49	2,99	5,12	—	9,60 (3,0–11,2)	2,27 (0,30–2,95)	4,22	6,5	4,3	A+	
7	18	18	—	1,56	4,02	4,02	—	9,60 (3,0–11,2)	2,27 (0,30–2,95)	4,22	6,5	4,3	A+	
7	18	22	—	1,43	3,68	4,49	—	9,60 (3,0–11,2)	2,27 (0,30–2,95)	4,22	6,5	4,3	A+	
7	18	24	—	1,37	3,53	4,70	—	9,60 (3,0–11,2)	2,27 (0,30–2,95)	4,22	6,5	4,3	A+	
9	9	9	—	3,00	3,00	3,00	—	9,00 (3,0–10,8)	2,11 (0,30–2,76)	4,27	6,0	4,4	A+	
9	9	12	—	2,88	2,88	3,84	—	9,60 (3,0–11,2)	2,27 (0,30–2,95)	4,22	6,5	4,3	A+	
9	9	14	—	2,70	2,70	4,20	—	9,60 (3,0–11,2)	2,27 (0,30–2,95)	4,22	6,5	4,3	A+	
9	9	18	—	2,40	2,40	4,80	—	9,60 (3,0–11,2)	2,27 (0,30–2,95)	4,22	6,5	4,3	A+	
9	9	22	—	2,16	2,16	5,28	—	9,60 (3,0–11,2)	2,27 (0,30–2,95)	4,22	6,5	4,3	A+	
9	9	24	—	2,06	2,06	5,48	—	9,60 (3,0–11,2)	2,27 (0,30–2,95)	4,22	6,5	4,3	A+	
9	12	12	—	2,62	3,49	3,49	—	9,60 (3,0–11,2)	2,27 (0,30–2,95)	4,22	6,5	4,3	A+	
9	12	14	—	2,47	3,29	3,84	—	9,60 (3,0–11,2)	2,27 (0,30–2,95)	4,22	6,5	4,3	A+	
9	12	18	—	2,22	2,95	4,43	—	9,60 (3,0–11,2)	2,27 (0,30–2,95)	4,22	6,5	4,3	A+	
9	12	22	—	2,01	2,68	4,91	—	9,60 (3,0–11,2)	2,27 (0,30–2,95)	4,22	6,5	4,3	A+	
9	12	24	—	1,92	2,56	5,12	—	9,60 (3,0–11,2)	2,27 (0,30–2,95)	4,22	6,5	4,3	A+	
9	14	14	—	2,34	3,63	3,63	—	9,60 (3,0–11,2)	2,27 (0,30–2,95)	4,22	6,5	4,3	A+	
9	14	18	—	2,11	3,28	4,21	—	9,60 (3,0–11,2)	2,27 (0,30–2,95)	4,22	6,5	4,3	A+	
9	14	22	—	1,92	2,99	4,69	—	9,60 (3,0–11,2)	2,27 (0,30–2,95)	4,22	6,5	4,3	A+	
9	14	24	—	1,84	2,86	4,90	—	9,60 (3,0–11,2)	2,27 (0,30–2,95)	4,22	6,5	4,3	A+	
12	12	12	—	3,20	3,20	3,20	—	9,60 (3,0–11,2)	2,27 (0,30–2,95)	4,22	6,5	4,3	A+	
12	12	14	—	3,03	3,03	3,54	—	9,60 (3,0–11,2)	2,27 (0,30–2,95)	4,22	6,5	4,3	A+	
12	12	18	—	2,74	2,74	4,12	—	9,60 (3,0–11,2)	2,27 (0,30–2,95)	4,22	6,5	4,3	A+	
12	12	22	—	2,50	2,50	4,60	—	9,60 (3,0–11,2)	2,27 (0,30–2,95)	4,22	6,5	4,3	A+	
12	12	24	—	2,40	2,40	4,80	—	9,60 (3,0–11,2)	2,27 (0,30–2,95)	4,22	6,5	4,3	A+	
12	14	14	—	2,88	3,36	3,36	—	9,60 (3,0–11,2)	2,27 (0,30–2,95)	4,22	6,5	4,3	A+	
12	14	18	—	2,62	3,05	3,93	—	9,60 (3,0–11,2)	2,27 (0,30–2,95)	4,22	6,5	4,3	A+	
12	14	22	—	2,40	3,60	3,60	—	9,60 (3,0–11,2)	2,27 (0,30–2,95)	4,22	6,5	4,3	A+	
14	14	14	—	3,20	3,20	3,20	—	9,60 (3,0–11,2)	2,27 (0,30–2,95)	4,22	6,5	4,3	A+	
14	14	18	—	2,92	2,92	3,76	—	9,60 (3,0–11,2)	2,27 (0,30–2,95)	4,22	6,5	4,3	A+	
7	7	7	7	2,40	2,40	2,40	2,40	9,60 (3,0–11,2)	2,11 (0,30–2,95)	4,55	6,5	4,6	A++	
7	7	7	9	2,24	2,24	2,24	2,88	9,60 (3,0–11,2)	2,11 (0,30–2,95)	4,55	6,5	4,6	A++	
7	7	7	12	2,04	2,04	2,04	3,48	9,60 (3,0–11,2)	2,11 (0,30–2,95)	4,55	6,5	4,6	A++	
7	7	7	14	1,92	1,92	1,92	3,84	9,60 (3,0–11,2)	2,11 (0,30–2,95)	4,55	6,5	4,6	A++	
7	7	7	18	1,72	1,72	1,72	4,44	9,60 (3,0–11,2)	2,11 (0,30–2,95)	4,55	6,5	4,6	A++	
7	7	9	9	2,10	2,10	2,70	2,70	9,60 (3,0–11,2)	2,11 (0,30–2,95)	4,55	6,5	4,6	A++	
7	7	9	12	1,92	1,92	2,47	3,29	9,60 (3,0–11,2)	2,11 (0,30–2,95)	4,55	6,5	4,6	A++	
7	7	9	14	1,82	1,82	2,34	3,62	9,60 (3,0–11,2)	2,11 (0,30–2,95)	4,55	6,5	4,6	A++	
7	7	9	18	1,64	1,64	2,11	4,21	9,60 (3,0–11,2)	2,11 (0,30–2,95)	4,55	6,5	4,6	A++	
7	7	12	12	1,77	1,77	3,03	3,03	9,60 (3,0–11,2)	2,11 (0,30–2,95)	4,55	6,5	4,6	A++	
7	7	12	14	1,68	1,68	2,88	3,36	9,60 (3,0–11,2)	2,11 (0,30–2,95)	4,55	6,5	4,6	A++	
7	7	12	18	1,53	1,53	2,62	3,92	9,60 (3,0–11,2)	2,11 (0,30–2,95)	4,55	6,5	4,6	A++	
7	7	14	14	1,60	1,60	3,20	3,20	9,60 (3,0–11,2)	2,11 (0,30–2,95)	4,55	6,5	4,6	A++	
7	7	14	18	1,46	1,46	2,92	3,76	9,60 (3,0–11,2)	2,11 (0,30–2,95)	4,55	6,5	4,6	A++	
7	9	9	9	1,98	2,54	2,54	2,54	9,60 (3,0–11,2)	2,11 (0,30–2,95)	4,55	6,5	4,6	A++	
7	9	9	12	1,81	2,34	2,34	3,11	9,60 (3,0–11,2)	2,11 (0,30–2,95)	4,55	6,5	4,6	A++	
7	9	9	14	1,71	2,22	2,22	3,45	9,60 (3,0–11,2)	2,11 (0,30–2,95)	4,55	6,5	4,6	A++	
7	9	9	18	1,56	2,01	2,01	4,02	9,60 (3,0–11,2)	2,11 (0,30–2,95)	4,55	6,5	4,6	A++	
7	9	12	12	1,68	2,16	2,88	2,88	9,60 (3,0–11,2)	2,11 (0,30–2,95)	4,55	6,5	4,6	A++	
7	9	12	14	1,60	2,06	2,74	3,20	9,60 (3,0–11,2)	2,11 (0,30–2,95)	4,55	6,5	4,6	A++	
7	9	12	18	1,46	1,88	2,50	3,76	9,60 (3,0–11,2)	2,11 (0,30–2,95)	4,55	6,5	4,6	A++	
7	9	14	14	1,54	1,96	3,05	3,05	9,60 (3,0–11,2)	2,11 (0,30–2,95)	4,55	6,5	4,6	A++	
7	9	14	18	1,40	1,80	2,80	3,60	9,60 (3,0–11,2)	2,11 (0,30–2,95)	4,55	6,5	4,6	A++	
7	12	12	12	1,56	2,68	2,68	2,68	9,60 (3,0–11,2)	2,11 (0,30–2,95)	4,55	6,5	4,6	A++	
7	12	12	14	1,49	2,56	2,56	2,99	9,60 (3,0–11,2)	2,11 (0,30–2,95)	4,55				

РЕЖИМ ОХЛАЖДЕНИЯ ТАБЛИЦЫ ПРОИЗВОДИТЕЛЬНОСТИ ВОЗМОЖНЫХ СОЧЕТАНИЙ БЛОКОВ

Системы до 5 помещений

АОУ636КВТА5	Сочетание внутренних блоков					РЕЖИМ ОХЛАЖДЕНИЯ							Сезонный коэффициент энергоэффективности				
						Холодопроизводительность					Общая мощность (мин.–макс.)	Потребляемая мощность (мин.–макс.)				EER	
						Помещ. 1	Помещ. 2	Помещ. 3	Помещ. 4	Помещ. 5							кВт
2 помещения	7	24	—	—	—	2,00	7,00	—	—	—	9,00 (3,0–11,0)	2,91 (0,30–3,45)	3,09	9,0	7,9	A++	
	9	22	—	—	—	2,50	6,00	—	—	—	8,50 (3,0–11,0)	2,67 (0,30–3,45)	3,18	8,5	7,9	A++	
	9	24	—	—	—	2,50	7,00	—	—	—	9,50 (3,0–11,0)	3,17 (0,30–3,45)	3,00	9,5	7,8	A++	
	12	22	—	—	—	3,50	6,00	—	—	—	9,50 (3,0–11,0)	3,17 (0,30–3,45)	3,00	9,5	7,8	A++	
	12	24	—	—	—	3,17	6,33	—	—	—	9,50 (3,0–11,0)	3,17 (0,30–3,45)	3,00	9,5	7,8	A++	
	14	22	—	—	—	3,69	5,81	—	—	—	9,50 (3,0–11,0)	3,17 (0,30–3,45)	3,00	9,5	7,8	A++	
	14	24	—	—	—	3,50	6,00	—	—	—	9,50 (3,0–11,0)	3,17 (0,30–3,45)	3,00	9,5	7,8	A++	
	18	18	—	—	—	4,75	4,75	—	—	—	9,50 (3,0–11,0)	3,17 (0,30–3,45)	3,00	9,5	7,8	A++	
	18	22	—	—	—	4,27	5,23	—	—	—	9,50 (3,0–11,0)	3,17 (0,30–3,45)	3,00	9,5	7,8	A++	
	18	24	—	—	—	4,07	5,43	—	—	—	9,50 (3,0–11,0)	3,17 (0,30–3,45)	3,00	9,5	7,8	A++	
	22	22	—	—	—	4,75	4,75	—	—	—	9,50 (3,0–11,0)	3,17 (0,30–3,45)	3,00	9,5	7,8	A++	
	22	24	—	—	—	4,54	4,96	—	—	—	9,50 (3,0–11,0)	3,17 (0,30–3,45)	3,00	9,5	7,8	A++	
	24	24	—	—	—	4,75	4,75	—	—	—	9,50 (3,0–11,0)	3,17 (0,30–3,45)	3,00	9,5	7,8	A++	
	3 помещения	7	7	14	—	—	2,00	2,00	4,00	—	—	8,00 (3,0–10,0)	2,26 (0,30–2,88)	3,54	8,0	8,2	A++
		7	7	18	—	—	2,00	2,00	5,00	—	—	9,00 (3,0–11,0)	2,68 (0,30–3,45)	3,26	9,0	8,1	A++
		7	7	22	—	—	1,85	1,85	5,80	—	—	9,50 (3,0–11,0)	2,91 (0,30–3,45)	3,27	9,5	8,0	A++
7		7	24	—	—	1,75	1,75	6,00	—	—	9,50 (3,0–11,0)	2,91 (0,30–3,45)	3,27	9,5	8,0	A++	
7		9	12	—	—	2,00	2,50	3,50	—	—	8,00 (3,0–10,0)	2,26 (0,30–2,88)	3,54	8,0	8,2	A++	
7		9	14	—	—	2,00	2,50	4,00	—	—	8,50 (3,0–10,7)	2,46 (0,30–3,27)	3,45	8,5	8,1	A++	
7		9	18	—	—	2,00	2,50	5,00	—	—	9,50 (3,0–11,0)	2,91 (0,30–3,45)	3,27	9,5	8,0	A++	
7		9	22	—	—	1,75	2,25	5,50	—	—	9,50 (3,0–11,0)	2,91 (0,30–3,45)	3,27	9,5	8,0	A++	
7		9	24	—	—	1,66	2,14	5,70	—	—	9,50 (3,0–11,0)	2,91 (0,30–3,45)	3,27	9,5	8,0	A++	
7		12	12	—	—	2,00	3,50	3,50	—	—	9,00 (3,0–11,0)	2,68 (0,30–3,45)	3,26	9,0	8,1	A++	
7		12	14	—	—	2,00	3,50	4,00	—	—	9,50 (3,0–11,0)	2,91 (0,30–3,45)	3,27	9,5	8,0	A++	
7		12	18	—	—	1,80	3,08	4,62	—	—	9,50 (3,0–11,0)	2,91 (0,30–3,45)	3,27	9,5	8,0	A++	
7		12	22	—	—	1,62	2,78	5,10	—	—	9,50 (3,0–11,0)	2,91 (0,30–3,45)	3,27	9,5	8,0	A++	
7		12	24	—	—	1,55	2,65	5,30	—	—	9,50 (3,0–11,0)	2,91 (0,30–3,45)	3,27	9,5	8,0	A++	
7		14	14	—	—	1,90	3,80	3,80	—	—	9,50 (3,0–11,0)	2,91 (0,30–3,45)	3,27	9,5	8,0	A++	
7		14	18	—	—	1,71	3,41	4,38	—	—	9,50 (3,0–11,0)	2,91 (0,30–3,45)	3,27	9,5	8,0	A++	
7		14	22	—	—	1,55	3,09	4,86	—	—	9,50 (3,0–11,0)	2,91 (0,30–3,45)	3,27	9,5	8,0	A++	
7		14	24	—	—	1,47	2,96	5,07	—	—	9,50 (3,0–11,0)	2,91 (0,30–3,45)	3,27	9,5	8,0	A++	
7		18	18	—	—	1,54	3,98	3,98	—	—	9,50 (3,0–11,0)	2,91 (0,30–3,45)	3,27	9,5	8,0	A++	
7		18	22	—	—	1,41	3,64	4,45	—	—	9,50 (3,0–11,0)	2,91 (0,30–3,45)	3,27	9,5	8,0	A++	
7		18	24	—	—	1,36	3,49	4,65	—	—	9,50 (3,0–11,0)	2,91 (0,30–3,45)	3,27	9,5	8,0	A++	
9		9	9	—	—	2,50	2,50	2,50	—	—	7,50 (3,0–9,6)	2,07 (0,30–2,70)	3,63	7,5	8,2	A++	
9		9	12	—	—	2,50	2,50	3,50	—	—	8,50 (3,0–10,7)	2,46 (0,30–3,27)	3,45	8,5	8,1	A++	
9		9	14	—	—	2,50	2,50	4,00	—	—	9,00 (3,0–11,0)	2,68 (0,30–3,45)	3,26	9,0	8,1	A++	
9		9	18	—	—	2,38	2,38	4,74	—	—	9,50 (3,0–11,0)	2,91 (0,30–3,45)	3,27	9,5	8,0	A++	
9		9	22	—	—	2,14	2,14	5,22	—	—	9,50 (3,0–11,0)	2,91 (0,30–3,45)	3,27	9,5	8,0	A++	
9		9	24	—	—	2,04	2,04	5,42	—	—	9,50 (3,0–11,0)	2,91 (0,30–3,45)	3,27	9,5	8,0	A++	
9		12	12	—	—	2,50	3,50	3,50	—	—	9,50 (3,0–11,0)	2,91 (0,30–3,45)	3,27	9,5	8,0	A++	
9		12	14	—	—	2,44	3,26	3,80	—	—	9,50 (3,0–11,0)	2,91 (0,30–3,45)	3,27	9,5	8,0	A++	
9		12	18	—	—	2,19	2,92	4,39	—	—	9,50 (3,0–11,0)	2,91 (0,30–3,45)	3,27	9,5	8,0	A++	
9		12	22	—	—	1,99	2,65	4,86	—	—	9,50 (3,0–11,0)	2,91 (0,30–3,45)	3,27	9,5	8,0	A++	
9		12	24	—	—	1,90	2,53	5,07	—	—	9,50 (3,0–11,0)	2,91 (0,30–3,45)	3,27	9,5	8,0	A++	
9		14	14	—	—	2,32	3,59	3,59	—	—	9,50 (3,0–11,0)	2,91 (0,30–3,45)	3,27	9,5	8,0	A++	
9		14	18	—	—	2,09	3,24	4,17	—	—	9,50 (3,0–11,0)	2,91 (0,30–3,45)	3,27	9,5	8,0	A++	
9		14	22	—	—	1,90	2,96	4,64	—	—	9,50 (3,0–11,0)	2,91 (0,30–3,45)	3,27	9,5	8,0	A++	
9		14	24	—	—	1,82	2,83	4,85	—	—	9,50 (3,0–11,0)	2,91 (0,30–3,45)	3,27	9,5	8,0	A++	
9		18	18	—	—	1,90	3,80	3,80	—	—	9,50 (3,0–11,0)	2,91 (0,30–3,45)	3,27	9,5	8,0	A++	
9		18	22	—	—	1,74	3,49	4,27	—	—	9,50 (3,0–11,0)	2,91 (0,30–3,45)	3,27	9,5	8,0	A++	
9		18	24	—	—	1,68	3,35	4,47	—	—	9,50 (3,0–11,0)	2,91 (0,30–3,45)	3,27	9,5	8,0	A++	
12		12	12	—	—	3,17	3,17	3,17	—	—	9,50 (3,0–11,0)	2,91 (0,30–3,45)	3,27	9,5	8,0	A++	
12		12	14	—	—	3,00	3,00	3,50	—	—	9,50 (3,0–11,0)	2,91 (0,30–3,45)	3,27	9,5	8,0	A++	
12		12	18	—	—	2,71	2,71	4,08	—	—	9,50 (3,0–11,0)	2,91 (0,30–3,45)	3,27	9,5	8,0	A++	
12		12	22	—	—	2,48	2,68	4,54	—	—	9,50 (3,0–11,0)	2,91 (0,30–3,45)	3,27	9,5	8,0	A++	
12		12	24	—	—	2,38	2,38	4,74	—	—	9,50 (3,0–11,0)	2,91 (0,30–3,45)	3,27	9,5	8,0	A++	
12		14	14	—	—	2,84	3,33	3,33	—	—	9,50 (3,0–11,0)	2,91 (0,30–3,45)	3,27	9,5	8,0	A++	
12		14	18	—	—	2,59	3,02	3,89	—	—	9,50 (3,0–11,0)	2,91 (0,30–3,45)	3,27	9,5	8,0	A++	
12		14	22	—	—	2,38	2,77	4,35	—	—	9,50 (3,0–11,0)	2,91 (0,30–3,45)	3,27	9,5	8,0	A++	
12		14	24	—	—	2,28	2,66	4,56	—	—	9,50 (3,0–11,0)	2,91 (0,30–3,45)	3,27	9,5	8,0	A++	
12	18	18	—	—	2,38	3,56	3,56	—	—	9,50 (3,0–11,0)	2,91 (0,30–3,45)	3,27	9,5	8,0	A++		
12	18	22	—	—	2,19	3,29	4,02	—	—	9,50 (3,0–11,0)	2,91 (0,30–3,45)	3,27	9,5	8,0	A++		
12	18	24	—	—	2,11	3,17	4,22	—	—	9,50 (3,0–11,0)	2,91 (0,30–3,45)	3,27	9,5	8,0	A++		
14	14	14	—	—	3,17	3,17	3,17	—	—	9,50 (3,0–11,0)	2,91 (0,30–3,45)	3,27	9,5	8,0	A++		
14	14	18	—	—	2,89	2,89	3,72	—	—	9,50 (3,0–11,0)	2,91 (0,30–3,45)	3,27	9,5	8,0	A++		
14	14	22	—	—	2,66	2,66	4,18	—	—	9,50 (3,0–11,0)	2,91 (0,30–3,45)	3,27	9,5	8,0	A++		
14	14	24	—	—	2,56	2,56	4,38	—	—	9,50 (3,0–11,0)	2,91 (0,30–3,45)	3,27	9,5	8,0	A++		
14	18	18	—	—	2,66	3,42	3,42	—	—	9,50 (3,0–11,0)	2,91 (0,30–3,45)	3,27	9,5	8,0	A++		
14	18	18	—	—	3,17	3,17	3,17	—	—	9,50 (3,0–11,0)	2,91 (0,30–3,45)	3,27	9,5	8,0	A++		
18	18	18	—	—	2,00	2,00	2,00	2,00	—	8,00 (3,0–10,0)	2,11 (0,30–2,88)	3,80	8,0	8,5	A+++		
4 помещения	7	7	7	7	—	2,00	2,00	2,00	2,00	—	8,50 (3,0–10,7)	2,29 (0,30–3,27)	3,71	8,5	8,4	A++	
	7	7	7	12	—	2,00	2,00	2,00	2,50	—	9,50 (3,0–11,0)	2,69 (0,30–3,45)	3,53	9,5	8,3	A++	
	7	7	7	14	—	1,90	1,90	1,90	3,80	—	9,50 (3,0–11,0)	2,69 (0,30–3,45)	3,53	9,5	8,3	A++	
	7	7	7	18	—	1,71	1,71	1,71	4,37	—	9,50 (3,0–11,0)	2,69 (0,30–3,45)	3,53	9,5	8,3	A++	
	7	7	7	22	—	1,55	1,55	1,55	4,85	—	9,50 (3,0–11,0)	2,69 (0,30–3,45)	3,53	9,5	8,3	A++	
	7	7	7	24	—	1,48	1,48	1,48	5,06	—	9,50 (3,0–11,0)	2,69 (0,30–3,45)	3,53	9,5</			

ТАБЛИЦЫ ПРОИЗВОДИТЕЛЬНОСТИ ВОЗМОЖНЫХ СОЧЕТАНИЙ БЛОКОВ РЕЖИМ ОХЛАЖДЕНИЯ

Системы до 5 помещений

АОУ636LVL45	Сочетание внутренних блоков				РЕЖИМ ОХЛАЖДЕНИЯ											
					Холодопроизводительность					Общая мощность (мин.–макс.) кВт	Потребляемая мощность (мин.–макс.) кВт	EER	Сезонный коэффициент энергоэффективности			
					Помещ. 1 кВт	Помещ. 2 кВт	Помещ. 3 кВт	Помещ. 4 кВт	Помещ. 5 кВт				Производительность кВт	SEER	Класс энергоэффективности	
4 помещения	7	9	9	14	—	1,71	2,19	2,19	3,41	—	9,50 (3,0–11,0)	2,69 (0,30–3,45)	3,53	9,5	8,3	A++
	7	9	9	18	—	1,54	1,99	1,99	3,98	—	9,50 (3,0–11,0)	2,69 (0,30–3,45)	3,53	9,5	8,3	A++
	7	9	9	22	—	1,41	1,82	1,82	4,45	—	9,50 (3,0–11,0)	2,69 (0,30–3,45)	3,53	9,5	8,3	A++
	7	9	9	24	—	1,36	1,74	1,74	4,66	—	9,50 (3,0–11,0)	2,69 (0,30–3,45)	3,53	9,5	8,3	A++
	7	9	12	12	—	1,66	2,14	2,85	2,85	—	9,50 (3,0–11,0)	2,69 (0,30–3,45)	3,53	9,5	8,3	A++
	7	9	12	14	—	1,58	2,04	2,71	3,17	—	9,50 (3,0–11,0)	2,69 (0,30–3,45)	3,53	9,5	8,3	A++
	7	9	12	18	—	1,44	1,86	2,48	3,72	—	9,50 (3,0–11,0)	2,69 (0,30–3,45)	3,53	9,5	8,3	A++
	7	9	12	22	—	1,33	1,71	2,28	4,18	—	9,50 (3,0–11,0)	2,69 (0,30–3,45)	3,53	9,5	8,3	A++
	7	9	12	24	—	1,28	1,64	2,19	4,39	—	9,50 (3,0–11,0)	2,69 (0,30–3,45)	3,53	9,5	8,3	A++
	7	9	14	14	—	1,51	1,95	3,02	3,02	—	9,50 (3,0–11,0)	2,69 (0,30–3,45)	3,53	9,5	8,3	A++
	7	9	14	18	—	1,39	1,78	2,77	3,56	—	9,50 (3,0–11,0)	2,69 (0,30–3,45)	3,53	9,5	8,3	A++
	7	9	14	22	—	1,28	1,64	2,56	4,02	—	9,50 (3,0–11,0)	2,69 (0,30–3,45)	3,53	9,5	8,3	A++
	7	9	14	24	—	1,23	1,58	2,46	4,23	—	9,50 (3,0–11,0)	2,69 (0,30–3,45)	3,53	9,5	8,3	A++
	7	9	18	18	—	1,28	1,64	3,29	3,29	—	9,50 (3,0–11,0)	2,69 (0,30–3,45)	3,53	9,5	8,3	A++
	7	12	12	12	—	1,55	2,65	2,65	2,65	—	9,50 (3,0–11,0)	2,69 (0,30–3,45)	3,53	9,5	8,3	A++
	7	12	12	14	—	1,48	2,53	2,53	2,96	—	9,50 (3,0–11,0)	2,69 (0,30–3,45)	3,53	9,5	8,3	A++
	7	12	12	18	—	1,35	2,33	2,33	3,49	—	9,50 (3,0–11,0)	2,69 (0,30–3,45)	3,53	9,5	8,3	A++
	7	12	14	14	—	1,41	2,43	2,83	2,83	—	9,50 (3,0–11,0)	2,69 (0,30–3,45)	3,53	9,5	8,3	A++
	7	12	14	18	—	1,30	2,24	2,61	3,35	—	9,50 (3,0–11,0)	2,69 (0,30–3,45)	3,53	9,5	8,3	A++
	7	14	14	14	—	1,37	2,71	2,71	2,71	—	9,50 (3,0–11,0)	2,69 (0,30–3,45)	3,53	9,5	8,3	A++
	7	14	14	18	—	1,25	2,51	2,51	3,23	—	9,50 (3,0–11,0)	2,69 (0,30–3,45)	3,53	9,5	8,3	A++
	9	9	9	9	—	2,38	2,38	2,38	2,38	—	9,50 (3,0–11,0)	2,69 (0,30–3,45)	3,53	9,5	8,3	A++
	9	9	9	12	—	2,19	2,19	2,19	2,93	—	9,50 (3,0–11,0)	2,69 (0,30–3,45)	3,53	9,5	8,3	A++
	9	9	9	14	—	2,09	2,09	2,09	3,23	—	9,50 (3,0–11,0)	2,69 (0,30–3,45)	3,53	9,5	8,3	A++
	9	9	9	18	—	1,90	1,90	1,90	3,80	—	9,50 (3,0–11,0)	2,69 (0,30–3,45)	3,53	9,5	8,3	A++
	9	9	9	22	—	1,74	1,74	1,74	4,28	—	9,50 (3,0–11,0)	2,69 (0,30–3,45)	3,53	9,5	8,3	A++
	9	9	9	24	—	1,68	1,68	1,68	4,46	—	9,50 (3,0–11,0)	2,69 (0,30–3,45)	3,53	9,5	8,3	A++
	9	9	12	12	—	2,04	2,04	2,71	2,71	—	9,50 (3,0–11,0)	2,69 (0,30–3,45)	3,53	9,5	8,3	A++
	9	9	12	14	—	1,94	1,94	2,59	3,03	—	9,50 (3,0–11,0)	2,69 (0,30–3,45)	3,53	9,5	8,3	A++
	9	9	12	18	—	1,78	1,78	2,38	3,56	—	9,50 (3,0–11,0)	2,69 (0,30–3,45)	3,53	9,5	8,3	A++
	9	9	12	22	—	1,64	1,64	2,19	4,03	—	9,50 (3,0–11,0)	2,69 (0,30–3,45)	3,53	9,5	8,3	A++
	9	9	12	24	—	1,58	1,58	2,11	4,23	—	9,50 (3,0–11,0)	2,69 (0,30–3,45)	3,53	9,5	8,3	A++
	9	9	14	14	—	1,86	1,86	2,89	2,89	—	9,50 (3,0–11,0)	2,69 (0,30–3,45)	3,53	9,5	8,3	A++
	9	9	14	18	—	1,71	1,71	2,66	3,42	—	9,50 (3,0–11,0)	2,69 (0,30–3,45)	3,53	9,5	8,3	A++
	9	9	18	18	—	1,58	1,58	3,17	3,17	—	9,50 (3,0–11,0)	2,69 (0,30–3,45)	3,53	9,5	8,3	A++
	9	12	12	12	—	1,91	2,53	2,53	2,53	—	9,50 (3,0–11,0)	2,69 (0,30–3,45)	3,53	9,5	8,3	A++
	9	12	12	14	—	1,81	2,43	2,43	2,83	—	9,50 (3,0–11,0)	2,69 (0,30–3,45)	3,53	9,5	8,3	A++
	9	12	12	18	—	1,67	2,24	2,24	3,35	—	9,50 (3,0–11,0)	2,69 (0,30–3,45)	3,53	9,5	8,3	A++
	9	12	14	14	—	1,74	2,34	2,71	2,71	—	9,50 (3,0–11,0)	2,69 (0,30–3,45)	3,53	9,5	8,3	A++
	9	12	14	18	—	1,61	2,15	2,51	3,23	—	9,50 (3,0–11,0)	2,69 (0,30–3,45)	3,53	9,5	8,3	A++
9	14	14	14	—	1,67	2,61	2,61	2,61	—	9,50 (3,0–11,0)	2,69 (0,30–3,45)	3,53	9,5	8,3	A++	
12	12	12	12	—	2,38	2,38	2,38	2,38	—	9,50 (3,0–11,0)	2,69 (0,30–3,45)	3,53	9,5	8,3	A++	
12	12	12	14	—	2,28	2,28	2,28	2,66	—	9,50 (3,0–11,0)	2,69 (0,30–3,45)	3,53	9,5	8,3	A++	
12	12	12	18	—	2,11	2,11	2,11	3,17	—	9,50 (3,0–11,0)	2,69 (0,30–3,45)	3,53	9,5	8,3	A++	
12	12	14	14	—	2,19	2,19	2,56	2,56	—	9,50 (3,0–11,0)	2,69 (0,30–3,45)	3,53	9,5	8,3	A++	
12	14	14	14	—	2,12	2,46	2,46	2,46	—	9,50 (3,0–11,0)	2,69 (0,30–3,45)	3,53	9,5	8,3	A++	
5 помещений	7	7	7	7	7	1,90	1,90	1,90	1,90	1,90	9,50 (3,0–11,0)	2,50 (0,30–3,45)	3,80	9,5	8,5	A+++
	7	7	7	7	9	1,80	1,80	1,80	2,30	2,30	9,50 (3,0–11,0)	2,50 (0,30–3,45)	3,80	9,5	8,5	A+++
	7	7	7	7	12	1,66	1,66	1,66	2,86	2,86	9,50 (3,0–11,0)	2,50 (0,30–3,45)	3,80	9,5	8,5	A+++
	7	7	7	7	14	1,58	1,58	1,58	3,18	3,18	9,50 (3,0–11,0)	2,50 (0,30–3,45)	3,80	9,5	8,5	A+++
	7	7	7	7	18	1,45	1,45	1,45	3,70	3,70	9,50 (3,0–11,0)	2,50 (0,30–3,45)	3,80	9,5	8,5	A+++
	7	7	7	7	22 ¹	1,33	1,33	1,33	4,18	4,18	9,50 (3,0–11,0)	2,50 (0,30–3,45)	3,80	9,5	8,5	A+++
	7	7	7	7	24	1,28	1,28	1,28	4,38	4,38	9,50 (3,0–11,0)	2,50 (0,30–3,45)	3,80	9,5	8,5	A+++
	7	7	7	9	9	1,70	1,70	1,70	2,20	2,20	9,50 (3,0–11,0)	2,50 (0,30–3,45)	3,80	9,5	8,5	A+++
	7	7	7	9	12	1,58	1,58	1,58	2,72	2,72	9,50 (3,0–11,0)	2,50 (0,30–3,45)	3,80	9,5	8,5	A+++
	7	7	7	9	14	1,51	1,51	1,51	3,03	3,03	9,50 (3,0–11,0)	2,50 (0,30–3,45)	3,80	9,5	8,5	A+++
	7	7	7	9	18	1,39	1,39	1,39	3,56	3,56	9,50 (3,0–11,0)	2,50 (0,30–3,45)	3,80	9,5	8,5	A+++
	7	7	7	9	22 ¹	1,28	1,28	1,28	4,02	4,02	9,50 (3,0–11,0)	2,50 (0,30–3,45)	3,80	9,5	8,5	A+++
	7	7	7	9	24	1,23	1,23	1,23	4,23	4,23	9,50 (3,0–11,0)	2,50 (0,30–3,45)	3,80	9,5	8,5	A+++
	7	7	7	12	12	1,48	1,48	1,48	2,53	2,53	9,50 (3,0–11,0)	2,50 (0,30–3,45)	3,80	9,5	8,5	A+++
	7	7	7	12	14	1,41	1,41	1,41	2,84	2,84	9,50 (3,0–11,0)	2,50 (0,30–3,45)	3,80	9,5	8,5	A+++
	7	7	7	12	18	1,30	1,30	1,30	3,36	3,36	9,50 (3,0–11,0)	2,50 (0,30–3,45)	3,80	9,5	8,5	A+++
	7	7	7	14	14	1,36	1,36	1,36	2,71	2,71	9,50 (3,0–11,0)	2,50 (0,30–3,45)	3,80	9,5	8,5	A+++
	7	7	7	14	18	1,25	1,25	1,25	3,24	3,24	9,50 (3,0–11,0)	2,50 (0,30–3,45)	3,80	9,5	8,5	A+++
	7	7	9	9	9	1,63	1,63	2,08	2,08	2,08	9,50 (3,0–11,0)	2,50 (0,30–3,45)	3,80	9,5	8,5	A+++
	7	7	9	9	12	1,51	1,51	1,94	2,60	2,60	9,50 (3,0–11,0)	2,50 (0,30–3,45)	3,80	9,5	8,5	A+++
	7	7	9	9	14	1,45	1,45	1,86	2,88	2,88	9,50 (3,0–11,0)	2,50 (0,30–3,45)	3,80	9,5	8,5	A+++
	7	7	9	9	18	1,33	1,33	1,71	3,42	3,42	9,50 (3,0–11,0)	2,50 (0,30–3,45)	3,80	9,5	8,5	A+++
	7	7	9	9	22 ¹	1,23	1,23	1,58	3,88	3,88	9,50 (3,0–11,0)	2,50 (0,30–3,45)	3,80	9,5	8,5	A+++
	7	7	9	12	12	1,41	1,41	1,82	2,43	2,43	9,50 (3,0–11,0)	2,50 (0,30–3,45)	3,80	9,5	8,5	A+++
	7	7	9	12	14	1,36	1,36	1,74	2,33	2,71	9,50 (3,0–11,0)	2,50 (0,30–3,45)	3,80	9,5	8,5	A+++
	7	7	9	12	18	1,25	1,25	1,61	2,15	3,24	9,50 (3,0–11,0)	2,50 (0,30–3,45)	3,80	9,5	8,5	A+++
	7	7	9	14	14	1,30	1,30	1,68	2,61	2,61	9,50 (3,0–11,0)	2,50 (0,30–3,45)	3,80	9,5	8,5	A+++
	7	7	12	12	12	1,33	1,33	2,28	2,28	2,28	9,50 (3,0–11,0)	2,50 (0,30–3,45)	3,80	9,5	8,5	A+++
	7	7	12	12	14	1,28	1,28	2,19	2,19	2,56	9,50 (3,0–11,0)	2,50 (0,30–3,45)	3,80	9,5	8,5	A+++
	7	7	12	14	14	1,23	1,23	2,12	2,46	2,46	9,50 (3,0–11,0)	2,50 (0,30–3,45)	3,80	9,5	8,5	A+++
	7	9	9	9	9	1,54	1,99	1,99	1,99	1,99	9,50 (3,0–11,0)	2,50 (0,30–3,45)	3,80	9,5	8,5	A+++
	7	9	9	9	12	1,44	1,86	1,86	2,48	2,48	9,50 (3,0–11,0)	2,50 (0,30–3,45)	3,80	9,5	8,5	A+++
	7	9	9	9	14	1,39	1,78	1,78	2,77	2,77	9,50 (3,0–11,0)	2,50 (0,30–3,45)	3,80	9,5	8,5	A+++
	7															

РЕЖИМ ОБОГРЕВА

Системы до 5 помещений

ТАБЛИЦЫ ПРОИЗВОДИТЕЛЬНОСТИ ВОЗМОЖНЫХ СОЧЕТАНИЙ БЛОКОВ

АОУ636КВТА5	Сочетание внутренних блоков					РЕЖИМ ОБОГРЕВА						Сезонный коэффициент энергоэффективности					
						Холодопроизводительность					Общая мощность (мин.–макс.)	Потр. мощность (мин.–макс.)	EER	Производительность	SCOP	Класс энергоэффективности	
						Помещ. 1	Помещ. 2	Помещ. 3	Помещ. 4	Помещ. 5							кВт
													кВт	кВт	кВт	кВт	кВт
2 помещения	7	24	—	—	—	2,39	8,21	—	—	—	10,60 (3,5–12,0)	2,65 (0,25–3,25)	4,00	7,0	4,3	A+	
	9	22	—	—	—	3,00	7,20	—	—	—	10,20 (3,5–12,0)	2,52 (0,25–3,25)	4,04	6,8	4,3	A+	
	9	24	—	—	—	2,89	7,71	—	—	—	10,60 (3,5–12,0)	2,65 (0,25–3,25)	4,00	7,0	4,3	A+	
	12	22	—	—	—	3,74	6,86	—	—	—	10,60 (3,5–12,0)	2,65 (0,25–3,25)	4,00	7,0	4,3	A+	
	12	24	—	—	—	3,53	7,07	—	—	—	10,60 (3,5–12,0)	2,65 (0,25–3,25)	4,00	7,0	4,3	A+	
	14	22	—	—	—	4,12	6,48	—	—	—	10,60 (3,5–12,0)	2,65 (0,25–3,25)	4,00	7,0	4,3	A+	
	14	24	—	—	—	3,91	6,69	—	—	—	10,60 (3,5–12,0)	2,65 (0,25–3,25)	4,00	7,0	4,3	A+	
	18	18	—	—	—	5,30	5,30	—	—	—	10,60 (3,5–12,0)	2,65 (0,25–3,25)	4,00	7,0	4,3	A+	
	18	22	—	—	—	4,77	5,83	—	—	—	10,60 (3,5–12,0)	2,65 (0,25–3,25)	4,00	7,0	4,3	A+	
	18	24	—	—	—	4,54	6,06	—	—	—	10,60 (3,5–12,0)	2,65 (0,25–3,25)	4,00	7,0	4,3	A+	
	22	22	—	—	—	5,30	5,30	—	—	—	10,60 (3,5–12,0)	2,65 (0,25–3,25)	4,00	7,0	4,3	A+	
	22	24	—	—	—	5,07	5,53	—	—	—	10,60 (3,5–12,0)	2,65 (0,25–3,25)	4,00	7,0	4,3	A+	
	24	24	—	—	—	5,30	5,30	—	—	—	10,60 (3,5–12,0)	2,65 (0,25–3,25)	4,00	7,0	4,3	A+	
	3 помещения	7	7	14	—	—	2,40	2,40	4,80	—	—	9,60 (3,5–11,2)	2,25 (0,25–2,87)	4,26	6,5	4,5	A+
		7	7	18	—	—	2,32	2,32	5,96	—	—	10,60 (3,5–12,0)	2,54 (0,25–3,25)	4,18	7,0	4,4	A+
7		7	22	—	—	2,06	2,06	6,48	—	—	10,60 (3,5–12,0)	2,54 (0,25–3,25)	4,18	7,0	4,4	A+	
7		7	24	—	—	1,95	1,95	6,70	—	—	10,60 (3,5–12,0)	2,54 (0,25–3,25)	4,18	7,0	4,4	A+	
7		9	12	—	—	2,40	3,00	4,20	—	—	9,60 (3,5–11,2)	2,25 (0,25–2,87)	4,26	6,5	4,5	A+	
7		9	14	—	—	2,40	3,00	4,80	—	—	10,20 (3,5–12,0)	2,42 (0,25–3,25)	4,21	6,8	4,4	A+	
7		9	18	—	—	2,18	2,81	5,61	—	—	10,60 (3,5–12,0)	2,54 (0,25–3,25)	4,18	7,0	4,4	A+	
7		9	22	—	—	1,95	2,51	6,14	—	—	10,60 (3,5–12,0)	2,54 (0,25–3,25)	4,18	7,0	4,4	A+	
7		9	24	—	—	1,85	2,39	6,36	—	—	10,60 (3,5–12,0)	2,54 (0,25–3,25)	4,18	7,0	4,4	A+	
7		12	12	—	—	2,40	4,10	4,10	—	—	10,60 (3,5–12,0)	2,54 (0,25–3,25)	4,18	7,0	4,4	A+	
7		12	14	—	—	2,25	3,85	4,50	—	—	10,60 (3,5–12,0)	2,54 (0,25–3,25)	4,18	7,0	4,4	A+	
7		12	18	—	—	2,00	3,44	5,16	—	—	10,60 (3,5–12,0)	2,54 (0,25–3,25)	4,18	7,0	4,4	A+	
7		12	22	—	—	1,81	3,10	5,69	—	—	10,60 (3,5–12,0)	2,54 (0,25–3,25)	4,18	7,0	4,4	A+	
7		12	24	—	—	1,72	2,96	5,92	—	—	10,60 (3,5–12,0)	2,54 (0,25–3,25)	4,18	7,0	4,4	A+	
7		14	14	—	—	2,12	4,24	4,24	—	—	10,60 (3,5–12,0)	2,54 (0,25–3,25)	4,18	7,0	4,4	A+	
7		14	18	—	—	1,90	3,81	4,89	—	—	10,60 (3,5–12,0)	2,54 (0,25–3,25)	4,18	7,0	4,4	A+	
7		14	22	—	—	1,73	3,45	5,42	—	—	10,60 (3,5–12,0)	2,54 (0,25–3,25)	4,18	7,0	4,4	A+	
7		14	24	—	—	1,65	3,30	5,65	—	—	10,60 (3,5–12,0)	2,54 (0,25–3,25)	4,18	7,0	4,4	A+	
7		18	18	—	—	1,72	4,44	4,44	—	—	10,60 (3,5–12,0)	2,54 (0,25–3,25)	4,18	7,0	4,4	A+	
7		18	22	—	—	1,58	4,06	4,96	—	—	10,60 (3,5–12,0)	2,54 (0,25–3,25)	4,18	7,0	4,4	A+	
7		18	24	—	—	1,51	3,89	5,20	—	—	10,60 (3,5–12,0)	2,54 (0,25–3,25)	4,18	7,0	4,4	A+	
9		9	9	—	—	3,00	3,00	3,00	—	—	9,00 (3,5–10,8)	2,09 (0,25–2,70)	4,31	6,0	4,5	A+	
9		9	12	—	—	3,00	3,00	4,20	—	—	10,20 (3,5–12,0)	2,42 (0,25–3,25)	4,21	6,8	4,4	A+	
9		9	14	—	—	2,98	2,98	4,64	—	—	10,60 (3,5–12,0)	2,54 (0,25–3,25)	4,18	7,0	4,4	A+	
9		9	18	—	—	2,65	2,65	5,30	—	—	10,60 (3,5–12,0)	2,54 (0,25–3,25)	4,18	7,0	4,4	A+	
9		9	22	—	—	2,39	2,39	5,82	—	—	10,60 (3,5–12,0)	2,54 (0,25–3,25)	4,18	7,0	4,4	A+	
9		9	24	—	—	2,27	2,27	6,06	—	—	10,60 (3,5–12,0)	2,54 (0,25–3,25)	4,18	7,0	4,4	A+	
9		12	12	—	—	2,90	3,85	3,85	—	—	10,60 (3,5–12,0)	2,54 (0,25–3,25)	4,18	7,0	4,4	A+	
9		12	14	—	—	2,73	3,63	4,24	—	—	10,60 (3,5–12,0)	2,54 (0,25–3,25)	4,18	7,0	4,4	A+	
9		12	18	—	—	2,45	3,26	4,89	—	—	10,60 (3,5–12,0)	2,54 (0,25–3,25)	4,18	7,0	4,4	A+	
9		12	22	—	—	2,22	2,96	5,42	—	—	10,60 (3,5–12,0)	2,54 (0,25–3,25)	4,18	7,0	4,4	A+	
9		12	24	—	—	2,12	2,83	5,65	—	—	10,60 (3,5–12,0)	2,54 (0,25–3,25)	4,18	7,0	4,4	A+	
9		14	14	—	—	2,58	4,01	4,01	—	—	10,60 (3,5–12,0)	2,54 (0,25–3,25)	4,18	7,0	4,4	A+	
9		14	18	—	—	2,33	3,62	4,65	—	—	10,60 (3,5–12,0)	2,54 (0,25–3,25)	4,18	7,0	4,4	A+	
9		14	22	—	—	2,12	3,30	5,18	—	—	10,60 (3,5–12,0)	2,54 (0,25–3,25)	4,18	7,0	4,4	A+	
9	14	24	—	—	2,03	3,16	5,41	—	—	10,60 (3,5–12,0)	2,54 (0,25–3,25)	4,18	7,0	4,4	A+		
9	18	18	—	—	2,12	4,24	4,24	—	—	10,60 (3,5–12,0)	2,54 (0,25–3,25)	4,18	7,0	4,4	A+		
9	18	22	—	—	1,95	3,89	4,76	—	—	10,60 (3,5–12,0)	2,54 (0,25–3,25)	4,18	7,0	4,4	A+		
9	18	24	—	—	1,87	3,74	4,99	—	—	10,60 (3,5–12,0)	2,54 (0,25–3,25)	4,18	7,0	4,4	A+		
12	12	12	—	—	3,53	3,53	3,53	—	—	10,60 (3,5–12,0)	2,54 (0,25–3,25)	4,18	7,0	4,4	A+		
12	12	14	—	—	3,35	3,35	3,90	—	—	10,60 (3,5–12,0)	2,54 (0,25–3,25)	4,18	7,0	4,4	A+		
12	12	18	—	—	3,03	3,03	4,54	—	—	10,60 (3,5–12,0)	2,54 (0,25–3,25)	4,18	7,0	4,4	A+		
12	12	22	—	—	2,77	2,77	5,06	—	—	10,60 (3,5–12,0)	2,54 (0,25–3,25)	4,18	7,0	4,4	A+		
12	12	24	—	—	2,65	2,65	5,30	—	—	10,60 (3,5–12,0)	2,54 (0,25–3,25)	4,18	7,0	4,4	A+		
12	14	14	—	—	3,18	3,71	3,71	—	—	10,60 (3,5–12,0)	2,54 (0,25–3,25)	4,18	7,0	4,4	A+		
12	14	18	—	—	2,89	3,37	4,34	—	—	10,60 (3,5–12,0)	2,54 (0,25–3,25)	4,18	7,0	4,4	A+		
12	14	22	—	—	2,65	3,09	4,86	—	—	10,60 (3,5–12,0)	2,54 (0,25–3,25)	4,18	7,0	4,4	A+		
12	14	24	—	—	2,54	2,97	5,09	—	—	10,60 (3,5–12,0)	2,54 (0,25–3,25)	4,18	7,0	4,4	A+		
12	18	18	—	—	2,64	3,98	3,98	—	—	10,60 (3,5–12,0)	2,54 (0,25–3,25)	4,18	7,0	4,4	A+		
12	18	22	—	—	2,45	3,67	4,48	—	—	10,60 (3,5–12,0)	2,54 (0,25–3,25)	4,18	7,0	4,4	A+		
12	18	24	—	—	2,36	3,53	4,71	—	—	10,60 (3,5–12,0)	2,54 (0,25–3,25)	4,18	7,0	4,4	A+		
14	14	14	—	—	3,53	3,53	3,53	—	—	10,60 (3,5–12,0)	2,54 (0,25–3,25)	4,18	7,0	4,4	A+		
14	14	18	—	—	3,23	3,23	4,14	—	—	10,60 (3,5–12,0)	2,54 (0,25–3,25)	4,18	7,0	4,4	A+		
14	14	22	—	—	2,97	2,97	4,66	—	—	10,60 (3,5–12,0)	2,54 (0,25–3,25)	4,18	7,0	4,4	A+		
14	14	24	—	—	2,85	2,85	4,90	—	—	10,60 (3,5–12,0)	2,54 (0,25–3,25)	4,18	7,0	4,4	A+		
14	18	18	—	—	2,96	3,82	3,82	—	—	10,60 (3,5–12,0)	2,54 (0,25–3,25)	4,18	7,0	4,4	A+		
18	18	18	—	—	3,53	3,53	3,53	—	—	10,60 (3,5–12,0)	2,54 (0,25–3,25)	4,18	7,0	4,4	A+		
4 помещения	7	7	7	7	—	2,40	2,40	2,40	2,40	—	9,60 (3,5–11,2)	2,17 (0,25–2,87)	4,42	6,5	4,6	A++	
	7	7	7	7	—	2,40	2,40	2,40	3,00	—	10,20 (3,5–12,0)	2,33 (0,25–3,25)	4,37	6,8	4,5	A+	
	7	7	7	12	—	2,25	2,25	2,25	3,85	—	10,60 (3,5–12,0)	2,44 (0,25–3,25)	4,34	7,0	4,5	A+	
	7	7	7	14	—	2,12	2,12	2,12	4,24	—	10,60 (3,5–12,0)	2,44 (0,25–3,25)	4,34	7,0	4,5	A+	
	7	7	7	18	—	1,90	1,90	1,90	4,90	—	10,60 (3,5–12,0)	2,44 (0,25–3,25)	4,34	7,0	4,5	A+	
	7	7	7	22	—	1,73	1,73	1,73	5,41	—	10,60 (3,5–12,0)	2,44 (0,25–3,25)	4,34	7,0			

Системы до 5 помещений

АОУ636КВТА5	Сочетание внутренних блоков					РЕЖИМ ОБОГРЕВА										
						Холодопроизводительность					Общая мощность (мин.–макс.)	Потребляемая мощность (мин.–макс.)	EER	Сезонный коэффициент энергоэффективности		
						Помещ. 1	Помещ. 2	Помещ. 3	Помещ. 4	Помещ. 5				Производительность	SCOP	Класс энергоэффективности
кВт	кВт	кВт	кВт	кВт	кВт	кВт	кВт	кВт	кВт	кВт	кВт	кВт	кВт			
4 помещений	7	9	9	14	—	1,89	2,45	2,45	3,81	—	10,60 (3,5–12,0)	2,44 (0,25–3,25)	4,34	7,0	4,5	A+
	7	9	9	18	—	1,72	2,22	2,22	4,44	—	10,60 (3,5–12,0)	2,44 (0,25–3,25)	4,34	7,0	4,5	A+
	7	9	9	22	—	1,58	2,03	2,03	4,96	—	10,60 (3,5–12,0)	2,44 (0,25–3,25)	4,34	7,0	4,5	A+
	7	9	9	24	—	1,51	1,95	1,95	5,19	—	10,60 (3,5–12,0)	2,44 (0,25–3,25)	4,34	7,0	4,5	A+
	7	9	12	12	—	1,85	2,39	3,18	3,18	—	10,60 (3,5–12,0)	2,44 (0,25–3,25)	4,34	7,0	4,5	A+
	7	9	12	14	—	1,77	2,27	3,03	3,53	—	10,60 (3,5–12,0)	2,44 (0,25–3,25)	4,34	7,0	4,5	A+
	7	9	12	18	—	1,61	2,07	2,77	4,15	—	10,60 (3,5–12,0)	2,44 (0,25–3,25)	4,34	7,0	4,5	A+
	7	9	12	22	—	1,48	1,91	2,54	4,67	—	10,60 (3,5–12,0)	2,44 (0,25–3,25)	4,34	7,0	4,5	A+
	7	9	12	24	—	1,43	1,83	2,45	4,89	—	10,60 (3,5–12,0)	2,44 (0,25–3,25)	4,34	7,0	4,5	A+
	7	9	14	14	—	1,69	2,17	3,37	3,37	—	10,60 (3,5–12,0)	2,44 (0,25–3,25)	4,34	7,0	4,5	A+
	7	9	14	18	—	1,54	1,99	3,09	3,98	—	10,60 (3,5–12,0)	2,44 (0,25–3,25)	4,34	7,0	4,5	A+
	7	9	14	22	—	1,43	1,83	2,85	4,49	—	10,60 (3,5–12,0)	2,44 (0,25–3,25)	4,34	7,0	4,5	A+
	7	9	14	24	—	1,37	1,77	2,75	4,71	—	10,60 (3,5–12,0)	2,44 (0,25–3,25)	4,34	7,0	4,5	A+
	7	9	18	18	—	1,43	1,83	3,67	3,67	—	10,60 (3,5–12,0)	2,44 (0,25–3,25)	4,34	7,0	4,5	A+
	7	12	12	12	—	1,72	2,96	2,96	2,96	—	10,60 (3,5–12,0)	2,44 (0,25–3,25)	4,34	7,0	4,5	A+
	7	12	12	14	—	1,64	2,83	2,83	3,30	—	10,60 (3,5–12,0)	2,44 (0,25–3,25)	4,34	7,0	4,5	A+
	7	12	12	18	—	1,51	2,60	2,60	3,89	—	10,60 (3,5–12,0)	2,44 (0,25–3,25)	4,34	7,0	4,5	A+
	7	12	14	14	—	1,57	2,71	3,16	3,16	—	10,60 (3,5–12,0)	2,44 (0,25–3,25)	4,34	7,0	4,5	A+
	7	12	14	18	—	1,45	2,49	2,91	3,75	—	10,60 (3,5–12,0)	2,44 (0,25–3,25)	4,34	7,0	4,5	A+
	7	14	14	14	—	1,51	3,03	3,03	3,03	—	10,60 (3,5–12,0)	2,44 (0,25–3,25)	4,34	7,0	4,5	A+
	7	14	14	18	—	1,40	2,80	2,80	3,60	—	10,60 (3,5–12,0)	2,44 (0,25–3,25)	4,34	7,0	4,5	A+
	9	9	9	9	—	2,65	2,65	2,65	2,65	—	10,60 (3,5–12,0)	2,44 (0,25–3,25)	4,34	7,0	4,5	A+
	9	9	9	12	—	2,45	2,45	2,45	3,25	—	10,60 (3,5–12,0)	2,44 (0,25–3,25)	4,34	7,0	4,5	A+
	9	9	9	14	—	2,33	2,33	3,61	3,61	—	10,60 (3,5–12,0)	2,44 (0,25–3,25)	4,34	7,0	4,5	A+
	9	9	9	18	—	2,12	2,12	2,12	4,24	—	10,60 (3,5–12,0)	2,44 (0,25–3,25)	4,34	7,0	4,5	A+
	9	9	9	22	—	1,95	1,95	4,75	4,75	—	10,60 (3,5–12,0)	2,44 (0,25–3,25)	4,34	7,0	4,5	A+
	9	9	9	24	—	1,87	1,87	4,99	4,99	—	10,60 (3,5–12,0)	2,44 (0,25–3,25)	4,34	7,0	4,5	A+
	9	9	12	12	—	2,27	2,27	3,03	3,03	—	10,60 (3,5–12,0)	2,44 (0,25–3,25)	4,34	7,0	4,5	A+
	9	9	12	14	—	2,17	2,17	2,89	3,37	—	10,60 (3,5–12,0)	2,44 (0,25–3,25)	4,34	7,0	4,5	A+
	9	9	12	18	—	1,99	1,99	2,64	3,98	—	10,60 (3,5–12,0)	2,44 (0,25–3,25)	4,34	7,0	4,5	A+
	9	9	12	22	—	1,83	1,83	2,45	4,49	—	10,60 (3,5–12,0)	2,44 (0,25–3,25)	4,34	7,0	4,5	A+
	9	9	12	24	—	1,77	1,77	2,35	4,71	—	10,60 (3,5–12,0)	2,44 (0,25–3,25)	4,34	7,0	4,5	A+
	9	9	14	14	—	2,07	2,07	3,23	3,23	—	10,60 (3,5–12,0)	2,44 (0,25–3,25)	4,34	7,0	4,5	A+
	9	9	14	18	—	1,91	1,91	2,96	3,82	—	10,60 (3,5–12,0)	2,44 (0,25–3,25)	4,34	7,0	4,5	A+
	9	9	18	18	—	1,77	1,77	3,53	3,53	—	10,60 (3,5–12,0)	2,44 (0,25–3,25)	4,34	7,0	4,5	A+
	9	12	12	12	—	2,11	2,83	2,83	2,83	—	10,60 (3,5–12,0)	2,44 (0,25–3,25)	4,34	7,0	4,5	A+
	9	12	12	14	—	2,02	2,71	2,71	3,16	—	10,60 (3,5–12,0)	2,44 (0,25–3,25)	4,34	7,0	4,5	A+
	9	12	12	18	—	1,87	2,49	2,49	3,75	—	10,60 (3,5–12,0)	2,44 (0,25–3,25)	4,34	7,0	4,5	A+
	9	12	14	14	—	1,94	2,60	3,03	3,03	—	10,60 (3,5–12,0)	2,44 (0,25–3,25)	4,34	7,0	4,5	A+
	9	12	14	18	—	1,80	2,40	2,80	3,60	—	10,60 (3,5–12,0)	2,44 (0,25–3,25)	4,34	7,0	4,5	A+
9	14	14	14	—	1,87	2,91	2,91	2,91	—	10,60 (3,5–12,0)	2,44 (0,25–3,25)	4,34	7,0	4,5	A+	
12	12	12	12	—	2,65	2,65	2,65	2,65	—	10,60 (3,5–12,0)	2,44 (0,25–3,25)	4,34	7,0	4,5	A+	
12	12	12	14	—	2,54	2,54	2,54	2,98	—	10,60 (3,5–12,0)	2,44 (0,25–3,25)	4,34	7,0	4,5	A+	
12	12	12	18	—	2,36	2,36	2,36	3,52	—	10,60 (3,5–12,0)	2,44 (0,25–3,25)	4,34	7,0	4,5	A+	
12	12	14	14	—	2,45	2,45	2,85	2,85	—	10,60 (3,5–12,0)	2,44 (0,25–3,25)	4,34	7,0	4,5	A+	
12	14	14	14	—	2,35	2,75	2,75	2,75	—	10,60 (3,5–12,0)	2,44 (0,25–3,25)	4,34	7,0	4,5	A+	
7	7	7	7	7	2,12	2,12	2,12	2,12	2,12	10,60 (3,5–12,0)	2,36 (0,25–3,25)	4,50	7,0	4,6	A++	
7	7	7	7	9	2,01	2,01	2,01	2,01	2,56	10,60 (3,5–12,0)	2,36 (0,25–3,25)	4,50	7,0	4,6	A++	
7	7	7	7	12	1,86	1,86	1,86	1,86	3,16	10,60 (3,5–12,0)	2,36 (0,25–3,25)	4,50	7,0	4,6	A++	
7	7	7	7	14	1,77	1,77	1,77	1,77	3,52	10,60 (3,5–12,0)	2,36 (0,25–3,25)	4,50	7,0	4,6	A++	
7	7	7	7	18	1,61	1,61	1,61	1,61	4,16	10,60 (3,5–12,0)	2,36 (0,25–3,25)	4,50	7,0	4,6	A++	
7	7	7	7	22 ¹	1,48	1,48	1,48	1,48	4,68	10,60 (3,5–12,0)	2,36 (0,25–3,25)	4,50	7,0	4,6	A++	
7	7	7	7	24	1,43	1,43	1,43	1,43	4,88	10,60 (3,5–12,0)	2,36 (0,25–3,25)	4,50	7,0	4,6	A++	
7	7	7	9	9	1,90	1,90	1,90	2,45	2,45	10,60 (3,5–12,0)	2,36 (0,25–3,25)	4,50	7,0	4,6	A++	
7	7	7	9	12	1,77	1,77	1,77	2,26	3,03	10,60 (3,5–12,0)	2,36 (0,25–3,25)	4,50	7,0	4,6	A++	
7	7	7	9	14	1,69	1,69	1,69	2,16	3,37	10,60 (3,5–12,0)	2,36 (0,25–3,25)	4,50	7,0	4,6	A++	
7	7	7	9	18	1,55	1,55	1,55	1,99	3,96	10,60 (3,5–12,0)	2,36 (0,25–3,25)	4,50	7,0	4,6	A++	
7	7	7	9	22 ¹	1,43	1,43	1,43	1,83	4,48	10,60 (3,5–12,0)	2,36 (0,25–3,25)	4,50	7,0	4,6	A++	
7	7	7	9	24	1,37	1,37	1,37	1,77	4,72	10,60 (3,5–12,0)	2,36 (0,25–3,25)	4,50	7,0	4,6	A++	
7	7	7	12	12	1,64	1,64	1,64	2,84	2,84	10,60 (3,5–12,0)	2,36 (0,25–3,25)	4,50	7,0	4,6	A++	
7	7	7	12	14	1,58	1,58	1,58	2,70	3,16	10,60 (3,5–12,0)	2,36 (0,25–3,25)	4,50	7,0	4,6	A++	
7	7	7	12	18	1,45	1,45	1,45	2,49	3,76	10,60 (3,5–12,0)	2,36 (0,25–3,25)	4,50	7,0	4,6	A++	
7	7	7	14	14	1,52	1,52	1,52	3,02	3,02	10,60 (3,5–12,0)	2,36 (0,25–3,25)	4,50	7,0	4,6	A++	
7	7	7	14	18	1,40	1,40	1,40	2,80	3,60	10,60 (3,5–12,0)	2,36 (0,25–3,25)	4,50	7,0	4,6	A++	
7	7	9	9	9	1,82	1,82	2,32	2,32	2,32	10,60 (3,5–12,0)	2,36 (0,25–3,25)	4,50	7,0	4,6	A++	
7	7	9	9	12	1,69	1,69	2,17	2,17	2,88	10,60 (3,5–12,0)	2,36 (0,25–3,25)	4,50	7,0	4,6	A++	
7	7	9	9	14	1,61	1,61	2,07	2,07	3,24	10,60 (3,5–12,0)	2,36 (0,25–3,25)	4,50	7,0	4,6	A++	
7	7	9	9	18	1,48	1,48	1,91	1,91	3,82	10,60 (3,5–12,0)	2,36 (0,25–3,25)	4,50	7,0	4,6	A++	
7	7	9	9	22 ¹	1,37	1,37	1,77	1,77	4,32	10,60 (3,5–12,0)	2,36 (0,25–3,25)	4,50	7,0	4,6	A++	
7	7	9	12	12	1,58	1,58	2,02	2,71	2,71	10,60 (3,5–12,0)	2,36 (0,25–3,25)	4,50	7,0	4,6	A++	
7	7	9	12	14	1,51	1,51	1,95	2,60	3,03	10,60 (3,5–12,0)	2,36 (0,25–3,25)	4,50	7,0	4,6	A++	
7	7	9	12	18	1,40	1,40	1,80	2,40	3,60	10,60 (3,5–12,0)	2,36 (0,25–3,25)	4,50	7,0	4,6	A++	
7	7	9	14	14	1,45	1,45	1,88	2,91	2,91	10,60 (3,5–12,0)	2,36 (0,25–3,25)	4,50	7,0	4,6	A++	
7	7	12	12	12	1,49	1,49	2,54	2,54	2,54	10,60 (3,5–12,0)	2,36 (0,25–3,25)	4,50	7,0	4,6	A++	
7	7	12	12	14	1,43	1,43	2,45	2,45	2,84	10,60 (3,5–12,0)	2,36 (0,25–3,25)	4,50	7,0	4,6	A++	
7	7	12	14	14	1,37	1,37	2,36	2,75	2,75	10,60 (3,5–12,0)	2,36 (0,25–3,25)	4,50	7,0	4,6	A++	
7	9	9	9	9	1,72	2,22	2,22	2,22	2,22	10,60 (3,5–12,0)	2,36 (0,25–3,25)	4,50	7,0	4,6	A++	
7	9	9	9	12	1,61	2,07	2,07	2,07	2,78	10,60 (3,5–12,0)	2,36 (0,25–3,25)	4,50	7,0	4,6	A++	
7	9	9	9	14	1,54	1,99	1,99	1,99	3,09	10,60 (3,5–12,0)	2,36 (0,25–3,25)	4,50	7,0	4,6	A++	
7	9	9	9	18	1,43	1,83										

РЕЖИМ ОХЛАЖДЕНИЯ ТАБЛИЦЫ ПРОИЗВОДИТЕЛЬНОСТИ ВОЗМОЖНЫХ СОЧЕТАНИЙ БЛОКОВ

Системы до 6 помещений

АОУ645L6A6	Сочетание внутренних блоков						РЕЖИМ ОХЛАЖДЕНИЯ																																																																																																																																																																																																																																																																																																																																																																																																																																																																																																																																																																																																																																																																																																																																																																																																																																																																																																																																																																																																																																																																																																																																																																																																																																																																																																																																																														
							Холодопроизводительность						Общая мощность (мин.–макс.)	Потребляемая мощность (мин.–макс.)	EER																																																																																																																																																																																																																																																																																																																																																																																																																																																																																																																																																																																																																																																																																																																																																																																																																																																																																																																																																																																																																																																																																																																																																																																																																																																																																																																																																						
							Помещ. 1	Помещ. 2	Помещ. 3	Помещ. 4	Помещ. 5	Помещ. 6				кВт	кВт	кВт																																																																																																																																																																																																																																																																																																																																																																																																																																																																																																																																																																																																																																																																																																																																																																																																																																																																																																																																																																																																																																																																																																																																																																																																																																																																																																																																																			
<p>2 помещения</p> <tr> <td>12</td><td>24</td><td>—</td><td>—</td><td>—</td><td>—</td><td>3,50</td><td>7,00</td><td>—</td><td>—</td><td>—</td><td>—</td><td>10,5 (3,5–11,5)</td><td>3,06 (0,8–3,32)</td><td>3,43</td> </tr> <tr> <td>14</td><td>24</td><td>—</td><td>—</td><td>—</td><td>—</td><td>4,00</td><td>7,00</td><td>—</td><td>—</td><td>—</td><td>—</td><td>11,0 (3,5–12,1)</td><td>3,28 (0,8–3,70)</td><td>3,35</td> </tr> <tr> <td>18</td><td>18</td><td>—</td><td>—</td><td>—</td><td>—</td><td>5,00</td><td>5,00</td><td>—</td><td>—</td><td>—</td><td>—</td><td>10,0 (3,5–11,5)</td><td>2,92 (0,8–3,32)</td><td>3,42</td> </tr> <tr> <td>18</td><td>24</td><td>—</td><td>—</td><td>—</td><td>—</td><td>5,00</td><td>7,00</td><td>—</td><td>—</td><td>—</td><td>—</td><td>12,0 (3,5–13,4)</td><td>3,75 (0,8–4,46)</td><td>3,20</td> </tr> <tr> <td>24</td><td>24</td><td>—</td><td>—</td><td>—</td><td>—</td><td>6,25</td><td>6,25</td><td>—</td><td>—</td><td>—</td><td>—</td><td>12,5 (3,5–14,0)</td><td>4,01 (0,8–4,84)</td><td>3,12</td> </tr> <tr> <td>7</td><td>7</td><td>24</td><td>—</td><td>—</td><td>—</td><td>2,00</td><td>2,00</td><td>7,00</td><td>—</td><td>—</td><td>—</td><td>11,0 (3,5–12,1)</td><td>3,19 (0,8–3,70)</td><td>3,45</td> </tr> <tr> <td>7</td><td>9</td><td>18</td><td>—</td><td>—</td><td>—</td><td>2,00</td><td>2,50</td><td>5,00</td><td>—</td><td>—</td><td>—</td><td>9,5 (3,5–10,8)</td><td>2,55 (0,8–2,93)</td><td>3,73</td> </tr> <tr> <td>7</td><td>9</td><td>24</td><td>—</td><td>—</td><td>—</td><td>2,00</td><td>2,50</td><td>7,00</td><td>—</td><td>—</td><td>—</td><td>11,5 (3,5–12,7)</td><td>3,41 (0,8–4,08)</td><td>3,37</td> </tr> <tr> <td>7</td><td>12</td><td>18</td><td>—</td><td>—</td><td>—</td><td>2,00</td><td>3,50</td><td>5,00</td><td>—</td><td>—</td><td>—</td><td>10,5 (3,5–11,8)</td><td>3,02 (0,8–3,51)</td><td>3,48</td> </tr> <tr> <td>7</td><td>12</td><td>24</td><td>—</td><td>—</td><td>—</td><td>2,00</td><td>3,50</td><td>6,90</td><td>—</td><td>—</td><td>—</td><td>12,4 (3,5–13,7)</td><td>3,82 (0,8–4,45)</td><td>3,25</td> </tr> <tr> <td>7</td><td>14</td><td>14</td><td>—</td><td>—</td><td>—</td><td>2,00</td><td>4,00</td><td>4,00</td><td>—</td><td>—</td><td>—</td><td>10,0 (3,5–11,1)</td><td>2,81 (0,8–3,13)</td><td>3,56</td> </tr> <tr> <td>7</td><td>14</td><td>18</td><td>—</td><td>—</td><td>—</td><td>2,00</td><td>4,00</td><td>5,00</td><td>—</td><td>—</td><td>—</td><td>11,0 (3,5–12,4)</td><td>3,23 (0,8–3,89)</td><td>3,41</td> </tr> <tr> <td>7</td><td>14</td><td>24</td><td>—</td><td>—</td><td>—</td><td>1,94</td><td>3,89</td><td>6,67</td><td>—</td><td>—</td><td>—</td><td>12,5 (3,5–14,0)</td><td>3,89 (0,8–4,84)</td><td>3,21</td> </tr> <tr> <td>7</td><td>18</td><td>18</td><td>—</td><td>—</td><td>—</td><td>2,00</td><td>5,00</td><td>5,00</td><td>—</td><td>—</td><td>—</td><td>12,0 (3,5–13,7)</td><td>3,69 (0,8–4,65)</td><td>3,25</td> </tr> <tr> <td>7</td><td>18</td><td>24</td><td>—</td><td>—</td><td>—</td><td>1,79</td><td>4,59</td><td>6,12</td><td>—</td><td>—</td><td>—</td><td>12,5 (3,5–14,0)</td><td>3,87 (0,8–4,84)</td><td>3,23</td> </tr> <tr> <td>7</td><td>24</td><td>24</td><td>—</td><td>—</td><td>—</td><td>1,60</td><td>5,45</td><td>5,45</td><td>—</td><td>—</td><td>—</td><td>12,5 (3,5–14,0)</td><td>3,83 (0,8–4,84)</td><td>3,26</td> </tr> <tr> <td>9</td><td>9</td><td>18</td><td>—</td><td>—</td><td>—</td><td>2,50</td><td>2,50</td><td>5,00</td><td>—</td><td>—</td><td>—</td><td>10,0 (3,5–11,5)</td><td>2,84 (0,8–3,32)</td><td>3,52</td> </tr> <tr> <td>9</td><td>9</td><td>24</td><td>—</td><td>—</td><td>—</td><td>2,50</td><td>2,50</td><td>7,00</td><td>—</td><td>—</td><td>—</td><td>12,0 (3,5–13,4)</td><td>3,65 (0,8–4,46)</td><td>3,29</td> </tr> <tr> <td>9</td><td>12</td><td>14</td><td>—</td><td>—</td><td>—</td><td>2,50</td><td>3,50</td><td>4,00</td><td>—</td><td>—</td><td>—</td><td>10,0 (3,5–11,1)</td><td>2,81 (0,8–3,13)</td><td>3,56</td> </tr> <tr> <td>9</td><td>12</td><td>18</td><td>—</td><td>—</td><td>—</td><td>2,50</td><td>3,50</td><td>5,00</td><td>—</td><td>—</td><td>—</td><td>11,0 (3,5–12,4)</td><td>3,23 (0,8–3,89)</td><td>3,41</td> </tr> <tr> <td>9</td><td>12</td><td>24</td><td>—</td><td>—</td><td>—</td><td>2,50</td><td>3,33</td><td>6,67</td><td>—</td><td>—</td><td>—</td><td>12,5 (3,5–14,0)</td><td>3,89 (0,8–4,84)</td><td>3,21</td> </tr> <tr> <td>9</td><td>14</td><td>14</td><td>—</td><td>—</td><td>—</td><td>2,50</td><td>4,00</td><td>4,00</td><td>—</td><td>—</td><td>—</td><td>10,5 (3,5–11,8)</td><td>3,02 (0,8–3,51)</td><td>3,48</td> </tr> <tr> <td>9</td><td>14</td><td>18</td><td>—</td><td>—</td><td>—</td><td>2,50</td><td>4,00</td><td>5,00</td><td>—</td><td>—</td><td>—</td><td>11,5 (3,5–13,0)</td><td>3,45 (0,8–4,27)</td><td>3,33</td> </tr> <tr> <td>9</td><td>14</td><td>24</td><td>—</td><td>—</td><td>—</td><td>2,40</td><td>3,72</td><td>6,38</td><td>—</td><td>—</td><td>—</td><td>12,5 (3,5–14,0)</td><td>3,88 (0,8–4,84)</td><td>3,22</td> </tr> <tr> <td>9</td><td>18</td><td>18</td><td>—</td><td>—</td><td>—</td><td>2,50</td><td>5,00</td><td>5,00</td><td>—</td><td>—</td><td>—</td><td>12,5 (3,5–14,0)</td><td>3,89 (0,8–4,84)</td><td>3,21</td> </tr> <tr> <td>9</td><td>18</td><td>24</td><td>—</td><td>—</td><td>—</td><td>2,21</td><td>4,41</td><td>5,88</td><td>—</td><td>—</td><td>—</td><td>12,5 (3,5–14,0)</td><td>3,86 (0,8–4,84)</td><td>3,24</td> </tr> <tr> <td>9</td><td>24</td><td>24</td><td>—</td><td>—</td><td>—</td><td>1,98</td><td>5,26</td><td>5,26</td><td>—</td><td>—</td><td>—</td><td>12,5 (3,5–14,0)</td><td>3,82 (0,8–4,84)</td><td>3,27</td> </tr> <tr> <td>12</td><td>12</td><td>12</td><td>—</td><td>—</td><td>—</td><td>3,50</td><td>3,50</td><td>3,50</td><td>—</td><td>—</td><td>—</td><td>10,5 (3,5–11,5)</td><td>2,98 (0,8–3,32)</td><td>3,52</td> </tr> <tr> <td>12</td><td>12</td><td>14</td><td>—</td><td>—</td><td>—</td><td>3,50</td><td>3,50</td><td>4,00</td><td>—</td><td>—</td><td>—</td><td>11,0 (3,5–12,1)</td><td>3,19 (0,8–3,70)</td><td>3,45</td> </tr> <tr> <td>12</td><td>12</td><td>18</td><td>—</td><td>—</td><td>—</td><td>3,50</td><td>3,50</td><td>5,00</td><td>—</td><td>—</td><td>—</td><td>12,0 (3,5–13,4)</td><td>3,65 (0,8–4,46)</td><td>3,29</td> </tr> <tr> <td>12</td><td>12</td><td>24</td><td>—</td><td>—</td><td>—</td><td>3,13</td><td>3,13</td><td>6,24</td><td>—</td><td>—</td><td>—</td><td>12,5 (3,5–14,0)</td><td>3,87 (0,8–4,84)</td><td>3,23</td> </tr> <tr> <td>12</td><td>14</td><td>14</td><td>—</td><td>—</td><td>—</td><td>3,50</td><td>4,00</td><td>4,00</td><td>—</td><td>—</td><td>—</td><td>11,5 (3,5–12,7)</td><td>3,41 (0,8–4,08)</td><td>3,37</td> </tr> <tr> <td>12</td><td>14</td><td>18</td><td>—</td><td>—</td><td>—</td><td>3,50</td><td>4,00</td><td>5,00</td><td>—</td><td>—</td><td>—</td><td>12,5 (3,5–14,0)</td><td>3,89 (0,8–4,84)</td><td>3,21</td> </tr> <tr> <td>12</td><td>14</td><td>24</td><td>—</td><td>—</td><td>—</td><td>3,00</td><td>3,50</td><td>6,00</td><td>—</td><td>—</td><td>—</td><td>12,5 (3,5–14,0)</td><td>3,86 (0,8–4,84)</td><td>3,24</td> </tr> <tr> <td>12</td><td>18</td><td>18</td><td>—</td><td>—</td><td>—</td><td>3,12</td><td>4,69</td><td>4,69</td><td>—</td><td>—</td><td>—</td><td>12,5 (3,5–14,0)</td><td>3,87 (0,8–4,84)</td><td>3,23</td> </tr> <tr> <td>12</td><td>18</td><td>24</td><td>—</td><td>—</td><td>—</td><td>2,78</td><td>4,17</td><td>5,55</td><td>—</td><td>—</td><td>—</td><td>12,5 (3,5–14,0)</td><td>3,85 (0,8–4,84)</td><td>3,25</td> </tr> <tr> <td>12</td><td>24</td><td>24</td><td>—</td><td>—</td><td>—</td><td>2,50</td><td>5,00</td><td>5,00</td><td>—</td><td>—</td><td>—</td><td>12,5 (3,5–14,0)</td><td>3,81 (0,8–4,84)</td><td>3,28</td> </tr> <tr> <td>14</td><td>14</td><td>14</td><td>—</td><td>—</td><td>—</td><td>4,00</td><td>4,00</td><td>4,00</td><td>—</td><td>—</td><td>—</td><td>12,0 (3,5–13,4)</td><td>3,65 (0,8–4,46)</td><td>3,29</td> </tr> <tr> <td>14</td><td>14</td><td>18</td><td>—</td><td>—</td><td>—</td><td>3,80</td><td>3,80</td><td>4,90</td><td>—</td><td>—</td><td>—</td><td>12,5 (3,5–14,0)</td><td>3,88 (0,8–4,84)</td><td>3,22</td> </tr> <tr> <td>14</td><td>14</td><td>24</td><td>—</td><td>—</td><td>—</td><td>3,37</td><td>3,37</td><td>5,76</td><td>—</td><td>—</td><td>—</td><td>12,5 (3,5–14,0)</td><td>3,85 (0,8–4,84)</td><td>3,25</td> </tr> <tr> <td>14</td><td>18</td><td>18</td><td>—</td><td>—</td><td>—</td><td>3,50</td><td>4,50</td><td>4,50</td><td>—</td><td>—</td><td>—</td><td>12,5 (3,5–14,0)</td><td>3,86 (0,8–4,84)</td><td>3,24</td> </tr> <tr> <td>14</td><td>18</td><td>24</td><td>—</td><td>—</td><td>—</td><td>3,13</td><td>4,02</td><td>5,35</td><td>—</td><td>—</td><td>—</td><td>12,5 (3,5–14,0)</td><td>3,83 (0,8–4,84)</td><td>3,26</td> </tr> <tr> <td>14</td><td>24</td><td>24</td><td>—</td><td>—</td><td>—</td><td>2,82</td><td>4,84</td><td>4,84</td><td>—</td><td>—</td><td>—</td><td>12,5 (3,5–14,0)</td><td>3,80 (0,8–4,84)</td><td>3,29</td> </tr> <tr> <td>18</td><td>18</td><td>18</td><td>—</td><td>—</td><td>—</td><td>4,17</td><td>4,17</td><td>4,17</td><td>—</td><td>—</td><td>—</td><td>12,5 (3,5–14,0)</td><td>3,85 (0,8–4,84)</td><td>3,25</td> </tr> <tr> <td>18</td><td>18</td><td>24</td><td>—</td><td>—</td><td>—</td><td>3,75</td><td>3,75</td><td>5,00</td><td>—</td><td>—</td><td>—</td><td>12,5 (3,5–14,0)</td><td>3,81 (0,8–4,84)</td><td>3,28</td> </tr> <tr> <td>7</td><td>7</td><td>7</td><td>14</td><td>—</td><td>—</td><td>2,00</td><td>2,00</td><td>2,00</td><td>4,00</td><td>—</td><td>—</td><td>10,0 (3,5–11,1)</td><td>2,50 (0,8–3,13)</td><td>4,00</td> </tr> <tr> <td>7</td><td>7</td><td>7</td><td>18</td><td>—</td><td>—</td><td>2,00</td><td>2,00</td><td>2,00</td><td>5,00</td><td>—</td><td>—</td><td>11,0 (3,5–12,4)</td><td>3,06 (0,8–3,89)</td><td>3,59</td> </tr> <tr> <td>7</td><td>7</td><td>7</td><td>24</td><td>—</td><td>—</td><td>1,94</td><td>1,94</td><td>1,94</td><td>6,68</td><td>—</td><td>—</td><td>12,5 (3,5–14,0)</td><td>3,77 (0,8–4,84)</td><td>3,32</td> </tr> <tr> <td>7</td><td>7</td><td>9</td><td>12</td><td>—</td><td>—</td><td>2,00</td><td>2,00</td><td>2,50</td><td>3,50</td><td>—</td><td>—</td><td>10,0 (3,5–11,1)</td><td>2,50 (0,8–3,13)</td><td>4,00</td> </tr> <tr> <td>7</td><td>7</td><td>9</td><td>14</td><td>—</td><td>—</td><td>2,00</td><td>2,00</td><td>2,50</td><td>4,00</td><td>—</td><td>—</td><td>10,5 (3,5–11,8)</td><td>2,79 (0,8–3,51)</td><td>3,76</td> </tr> <tr> <td>7</td><td>7</td><td>9</td><td>18</td><td>—</td><td>—</td><td>2,00</td><td>2,00</td><td>2,50</td><td>5,00</td><td>—</td><td>—</td><td>11,5 (3,5–13,0)</td><td>3,33 (0,8–4,27)</td><td>3,45</td> </tr> <tr> <td>7</td><td>7</td><td>9</td><td>24</td><td>—</td><td>—</td><td>1,86</td><td>1,86</td><td>2,39</td><td>6,39</td><td>—</td><td>—</td><td>12,5 (3,5–14,0)</td><td>3,75 (0,8–4,84)</td><td>3,33</td> </tr> <tr> <td>7</td><td>7</td><td>12</td><td>12</td><td>—</td><td>—</td><td>2,00</td><td>2,00</td><td>3,50</td><td>3,50</td><td>—</td><td>—</td><td>11,0 (3,5–12,1)</td><td>3,00 (0,8–3,70)</td><td>3,67</td> </tr> <tr> <td>7</td><td>7</td><td>12</td><td>14</td><td>—</td><td>—</td><td>2,00</td><td>2,00</td><td>3,50</td><td>4,00</td><td>—</td><td>—</td><td>11,5 (3,5–12,7)</td><td>3,27 (0,8–4,08)</td><td>3,52</td> </tr> <tr> <td>7</td><td>7</td><td>12</td><td>18</td><td>—</td><td>—</td><td>2,00</td><td>2,00</td><td>3,50</td><td>5,00</td><td>—</td><td>—</td><td>12,5 (3,5–14,0)</td><td>3,78 (0,8–4,84)</td><td>3,31</td> </tr> <tr> <td>7</td><td>7</td><td>12</td><td>24</td><td>—</td><td>—</td><td>1,75</td><td>1,75</td><td>3,00</td><td>6,00</td><td>—</td><td>—</td><td>12,5 (3,5–14,0)</td><td>3,74 (0,8–4,84)</td><td>3,34</td> </tr> <tr> <td>7</td><td>7</td><td>14</td><td>14</td><td>—</td><td>—</td><td>2,00</td><td>2,00</td><td>4,00</td><td>4,00</td><td>—</td><td>—</td><td>12,0 (3,5–13,4)</td><td>3,51 (0,8–4,46)</td><td>3,42</td> </tr> <tr> <td>7</td><td>7</td><td>14</td><td>18</td><td>—</td><td>—</td><td>1,90</td><td>1,90</td><td>3,80</td><td>4,90</td><td>—</td><td>—</td><td>12,5 (3,5–14,0)</td><td>3,77 (0,8–4,84)</td><td>3,32</td> </tr> <tr> <td>7</td><td>7</td><td>14</td><td>24</td><td>—</td><td>—</td><td>1,68</td><td>1,68</td><td>3,37</td><td>5,77</td><td>—</td><td>—</td><td>12,5 (3,5–14,0)</td><td>3,73 (0,8–4,84)</td><td>3,35</td> </tr> <tr> <td>7</td><td>7</td><td>18</td><td>18</td><td>—</td><td>—</td><td>1,75</td><td>1,75</td><td>4,50</td><td>4,50</td><td>—</td><td>—</td><td>12,5 (3,5–14,0)</td><td>3,74 (0,8–4,84)</td><td>3,34</td> </tr> <tr> <td>7</td><td>7</td><td>18</td><td>24</td><td>—</td><td>—</td><td>1,56</td><td>1,56</td><td>4,02</td><td>5,34</td><td>—</td><td>—</td><td>12,5 (3,5–14,0)</td><td>3,70 (0,8–4,84)</td><td>3,38</td> </tr> <tr> <td>7</td><td>7</td><td>24</td><td>24</td><td>—</td><td>—</td><td>1,41</td><td>1,41</td><td>4,84</td><td>4,84</td><td>—</td><td>—</td><td>12,5 (3,5–14,0)</td><td>3,67 (0,8–4,84)</td><td>3,41</td> </tr> <tr> <td>7</td><td>9</td><td>9</td><td>9</td><td>—</td><td>—</td><td>2,00</td><td>2,50</td><td>2,50</td><td>2,50</td><td>—</td><td>—</td><td>9,5 (3,5–10,8)</td><td>2,31 (0,8–2,93)</td><td>4,11</td> </tr> <tr> <td>7</td><td>9</td><td>9</td><td>12</td><td>—</td><td>—</td><td>2,00</td><td>2,50</td><td>2,50</td><td>3,50</td><td>—</td><td>—</td><td>10,5 (3,5–11,8)</td><td>2,79 (0,8–3,51)</td><td>3,76</td> </tr> <tr> <td>7</td><td>9</td><td>9</td><td>14</td><td>—</td><td>—</td><td>2,00</td><td>2,50</td><td>2,50</td><td>4,00</td><td>—</td><td>—</td><td>11,0 (3,5–12,4)</td><td>3,06 (0,8–3,89)</td><td>3,59</td> </tr> <tr> <td>7</td><td>9</td><td>9</td><td>18</td><td>—</td><td>—</td><td>2,00</td><td>2,50</td><td>2,50</td><td>5,00</td><td>—</td><td>—</td><td>12,0 (3,5–13,7)</td><td>3,57 (0,8–4,65)</td><td>3,36</td> </tr> <tr> <td>7</td><td>9</td><td>9</td><td>24</td><td>—</td><td>—</td><td>1,79</td><td>2,30</td><td>2,30</td><td>6,11</td><td>—</td><td>—</td><td>12,5 (3,5–14,0)</td><td>3,74 (0,8–4,84)</td><td>3,34</td> </tr> <tr> <td>7</td><td>9</td><td>12</td><td>12</td><td>—</td><td>—</td><td>2,00</td><td>2,50</td><td>3,50</td><td>3,50</td><td>—</td><td>—</td><td>11,5 (3,5–12,7)</td><td>3,27 (0,8–4,08)</td><td>3,52</td> </tr> <tr> <td>7</td><td>9</td><td>12</td><td>14</td><td>—</td><td>—</td><td>2,00</td><td>2,50</td><td>3,50</td><td>4,00</td><td>—</td><td>—</td><td>12,0 (3,5–13,4)</td><td>3,51 (0,8–4,46)</td><td>3,42</td> </tr> <tr> <td>7</td><td>9</td><td>12</td><td>18</td><td>—</td><td>—</td><td>1,90</td><td>2,45</td><td>3,26</td><td>4,89</td><td>—</td><td>—</td><td>12,5 (3,5–14,0)</td><td>3,77 (0,8–4,84)</td><td>3,32</td> </tr> <tr> <td>7</td><td>9</td><td>12</td><td>24</td><td>—</td><td>—</td><td>1,68</td><td>2,16</td><td>2,88</td><td>5,78</td><td>—</td><td>—</td><td>12,5 (3,5–14,0)</td><td>3,73 (0,8–4,84)</td><td>3,35</td> </tr> <tr> <td>7</td><td>9</td><td>14</td><td>14</td><td>—</td><td>—</td><td>2,00</td><td>2,50</td><td>4,00</td><td>4,00</td><td>—</td><td>—</td><td>12,5 (3,5–14,0)</td><td>3,78 (0,8–4,84)</td><td>3,31</td> </tr> <tr> <td>7</td><td>9</td><td>14</td><td>18</td><td>—</td><td>—</td><td>1,82</td><td>2,34</td><td>3,65</td><td>4,69</td><td>—</td><td>—</td><td>12,5 (3,5–14,0)</td><td>3,75 (0,8–4,84)</td><td>3,33</td> </tr> <tr> <td>7</td><td>9</td><td>14</td><td>24</td><td>—</td><td>—</td><td>1,62</td><td>2,08</td><td>3,24</td><td>5,56</td><td>—</td><td>—</td><td>12,5 (3,5–14,0)</td><td>3,71 (0,8–4,84)</td><td>3,37</td> </tr> <tr> <td>7</td><td>9</td><td>18</td><td>18</td><td>—</td><td>—</td><td>1,68</td><td>2,16</td><td>4,33</td><td>4,33</td><td>—</td><td>—</td><td>12,5 (3,5–14,0)</td><td>3,73 (0,8–4,84)</td><td>3,35</td> </tr> <tr> <td>7</td><td>9</td><td>18</td><td>24</td><td>—</td><td>—</td><td>1,51</td><td>1,94</td><td>3,88</td><td>5,17</td><td>—</td><td>—</td><td>12,5 (3,5–14,0)</td><td>3,69 (0,8–4,84)</td><td>3,39</td> </tr> <tr> <td>7</td><td>12</td><td>12</td><td>12</td><td>—</td><td>—</td><td>1,90</td><td>3,50</td><td>3,50</td><td>3,50</td><td>—</td><td>—</td><td>12,4 (3,5–13,7)</td><td>3,69 (0,8–4,65)</td><td>3,36</td> </tr> <tr> <td>7</td><td>12</td><td>12</td><td>14</td><td>—</td><td>—</td><td>1,94</td><td>3,33</td><td>3,33</td><td>3,90</td><td>—</td><td>—</td><td>12,5 (3,5–14,0)</td><td>3,77 (0,8–4,84)</td><td>3,32</td> </tr> <tr> <td>7</td><td>12</td><td>12</td><td>18</td><td>—</td><td>—</td><td>1,79</td><td>3,06</td><td>3,06</td><td>4,59</td><td>—</td><td>—</td><td>12,5 (3,5–14,0)</td><td>3,74 (0,8–4,84)</td><td>3,34</td> </tr> <tr> <td>7</td><td>12</td><td>12</td><td>24</td><td>—</td><td>—</td><td>1,59</td><td>2,73</td><td>2,73</td><td>5,45</td><td>—</td><td>—</td><td>12,5 (3,5–14,0)</td><td>3,71 (0,8–4,84)</td><td>3,37</td> </tr> <tr> <td>7</td><td>12</td><td>14</td><td>14</td><td>—</td><td>—</td><td>1,87</td><td>3,19</td><td>3,72</td><td>3,72</td><td>—</td><td>—</td><td>12,5 (3,5–14,0)</td><td>3,75 (0,8–4,84)</td><td>3,33</td> </tr> <tr> <td>7</td><td>12</td><td>14</td><td>18</td><td>—</td><td>—</td><td>1,72</td><td>2,94</td><td>3,43</td><td>4,41</td><td>—</td><td>—</td><td>12,5 (3,5–14,0)</td><td>3,73 (0,8–4,84)</td><td>3,35</td> </tr> <tr> <td>7</td><td>12</td><td>14</td><td>24</td><td>—</td><td>—</td><td>1,54</td><td>2,63</td><td>3,07</td><td>5,26</td><td>—</td><td>—</td><td>12,5 (3,5–14,0)</td><td>3,70 (0,8–4,84)</td><td>3,38</td> </tr> <tr> <td>7</td><td>12</td><td>18</td><td>18</td><td>—</td><td>—</td><td>1,59</td><td>2,73</td><td>4,09</td><td>4,09</td><td>—</td><td>—</td><td>12,5 (3,5–14,0)</td><td>3,71 (0,8–4,84)</td><td>3,37</td> </tr> <tr> <td>7</td><td>12</td><td>18</td><td>24</td><td>—</td><td>—</td><td>1,43</td><td>2,46</td><td>3,69</td><td>4,92</td><td>—</td><td>—</td><td>12,5 (3,5–14,0)</td><td>3,68 (0,8–4,84)</td><td>3,40</td> </tr> <tr> <td>7</td><td>14</td><td>14</td><td>14</td><td>—</td><td>—</td><td>1,79</td><td>3,57</td><td>3,57</td><td>3,57</td><td>—</td><td>—</td><td>12,5 (3,5–14,0)</td><td>3,74 (0,8–4,84)</td><td>3,34</td> </tr> <tr> <td>7</td><td>14</td><td>14</td><td>18</td><td>—</td><td>—</td><td>1,65</td><td>3,30</td><td>3,30</td><td>4,25</td><td>—</td><td>—</td><td>12,5 (3,5–14,0)</td><td>3,72 (0,8–4,84)</td><td>3,36</td> </tr>													12	24	—	—	—	—	3,50	7,00	—	—	—	—	10,5 (3,5–11,5)	3,06 (0,8–3,32)	3,43	14	24	—	—	—	—	4,00	7,00	—	—	—	—	11,0 (3,5–12,1)	3,28 (0,8–3,70)	3,35	18	18	—	—	—	—	5,00	5,00	—	—	—	—	10,0 (3,5–11,5)	2,92 (0,8–3,32)	3,42	18	24	—	—	—	—	5,00	7,00	—	—	—	—	12,0 (3,5–13,4)	3,75 (0,8–4,46)	3,20	24	24	—	—	—	—	6,25	6,25	—	—	—	—	12,5 (3,5–14,0)	4,01 (0,8–4,84)	3,12	7	7	24	—	—	—	2,00	2,00	7,00	—	—	—	11,0 (3,5–12,1)	3,19 (0,8–3,70)	3,45	7	9	18	—	—	—	2,00	2,50	5,00	—	—	—	9,5 (3,5–10,8)	2,55 (0,8–2,93)	3,73	7	9	24	—	—	—	2,00	2,50	7,00	—	—	—	11,5 (3,5–12,7)	3,41 (0,8–4,08)	3,37	7	12	18	—	—	—	2,00	3,50	5,00	—	—	—	10,5 (3,5–11,8)	3,02 (0,8–3,51)	3,48	7	12	24	—	—	—	2,00	3,50	6,90	—	—	—	12,4 (3,5–13,7)	3,82 (0,8–4,45)	3,25	7	14	14	—	—	—	2,00	4,00	4,00	—	—	—	10,0 (3,5–11,1)	2,81 (0,8–3,13)	3,56	7	14	18	—	—	—	2,00	4,00	5,00	—	—	—	11,0 (3,5–12,4)	3,23 (0,8–3,89)	3,41	7	14	24	—	—	—	1,94	3,89	6,67	—	—	—	12,5 (3,5–14,0)	3,89 (0,8–4,84)	3,21	7	18	18	—	—	—	2,00	5,00	5,00	—	—	—	12,0 (3,5–13,7)	3,69 (0,8–4,65)	3,25	7	18	24	—	—	—	1,79	4,59	6,12	—	—	—	12,5 (3,5–14,0)	3,87 (0,8–4,84)	3,23	7	24	24	—	—	—	1,60	5,45	5,45	—	—	—	12,5 (3,5–14,0)	3,83 (0,8–4,84)	3,26	9	9	18	—	—	—	2,50	2,50	5,00	—	—	—	10,0 (3,5–11,5)	2,84 (0,8–3,32)	3,52	9	9	24	—	—	—	2,50	2,50	7,00	—	—	—	12,0 (3,5–13,4)	3,65 (0,8–4,46)	3,29	9	12	14	—	—	—	2,50	3,50	4,00	—	—	—	10,0 (3,5–11,1)	2,81 (0,8–3,13)	3,56	9	12	18	—	—	—	2,50	3,50	5,00	—	—	—	11,0 (3,5–12,4)	3,23 (0,8–3,89)	3,41	9	12	24	—	—	—	2,50	3,33	6,67	—	—	—	12,5 (3,5–14,0)	3,89 (0,8–4,84)	3,21	9	14	14	—	—	—	2,50	4,00	4,00	—	—	—	10,5 (3,5–11,8)	3,02 (0,8–3,51)	3,48	9	14	18	—	—	—	2,50	4,00	5,00	—	—	—	11,5 (3,5–13,0)	3,45 (0,8–4,27)	3,33	9	14	24	—	—	—	2,40	3,72	6,38	—	—	—	12,5 (3,5–14,0)	3,88 (0,8–4,84)	3,22	9	18	18	—	—	—	2,50	5,00	5,00	—	—	—	12,5 (3,5–14,0)	3,89 (0,8–4,84)	3,21	9	18	24	—	—	—	2,21	4,41	5,88	—	—	—	12,5 (3,5–14,0)	3,86 (0,8–4,84)	3,24	9	24	24	—	—	—	1,98	5,26	5,26	—	—	—	12,5 (3,5–14,0)	3,82 (0,8–4,84)	3,27	12	12	12	—	—	—	3,50	3,50	3,50	—	—	—	10,5 (3,5–11,5)	2,98 (0,8–3,32)	3,52	12	12	14	—	—	—	3,50	3,50	4,00	—	—	—	11,0 (3,5–12,1)	3,19 (0,8–3,70)	3,45	12	12	18	—	—	—	3,50	3,50	5,00	—	—	—	12,0 (3,5–13,4)	3,65 (0,8–4,46)	3,29	12	12	24	—	—	—	3,13	3,13	6,24	—	—	—	12,5 (3,5–14,0)	3,87 (0,8–4,84)	3,23	12	14	14	—	—	—	3,50	4,00	4,00	—	—	—	11,5 (3,5–12,7)	3,41 (0,8–4,08)	3,37	12	14	18	—	—	—	3,50	4,00	5,00	—	—	—	12,5 (3,5–14,0)	3,89 (0,8–4,84)	3,21	12	14	24	—	—	—	3,00	3,50	6,00	—	—	—	12,5 (3,5–14,0)	3,86 (0,8–4,84)	3,24	12	18	18	—	—	—	3,12	4,69	4,69	—	—	—	12,5 (3,5–14,0)	3,87 (0,8–4,84)	3,23	12	18	24	—	—	—	2,78	4,17	5,55	—	—	—	12,5 (3,5–14,0)	3,85 (0,8–4,84)	3,25	12	24	24	—	—	—	2,50	5,00	5,00	—	—	—	12,5 (3,5–14,0)	3,81 (0,8–4,84)	3,28	14	14	14	—	—	—	4,00	4,00	4,00	—	—	—	12,0 (3,5–13,4)	3,65 (0,8–4,46)	3,29	14	14	18	—	—	—	3,80	3,80	4,90	—	—	—	12,5 (3,5–14,0)	3,88 (0,8–4,84)	3,22	14	14	24	—	—	—	3,37	3,37	5,76	—	—	—	12,5 (3,5–14,0)	3,85 (0,8–4,84)	3,25	14	18	18	—	—	—	3,50	4,50	4,50	—	—	—	12,5 (3,5–14,0)	3,86 (0,8–4,84)	3,24	14	18	24	—	—	—	3,13	4,02	5,35	—	—	—	12,5 (3,5–14,0)	3,83 (0,8–4,84)	3,26	14	24	24	—	—	—	2,82	4,84	4,84	—	—	—	12,5 (3,5–14,0)	3,80 (0,8–4,84)	3,29	18	18	18	—	—	—	4,17	4,17	4,17	—	—	—	12,5 (3,5–14,0)	3,85 (0,8–4,84)	3,25	18	18	24	—	—	—	3,75	3,75	5,00	—	—	—	12,5 (3,5–14,0)	3,81 (0,8–4,84)	3,28	7	7	7	14	—	—	2,00	2,00	2,00	4,00	—	—	10,0 (3,5–11,1)	2,50 (0,8–3,13)	4,00	7	7	7	18	—	—	2,00	2,00	2,00	5,00	—	—	11,0 (3,5–12,4)	3,06 (0,8–3,89)	3,59	7	7	7	24	—	—	1,94	1,94	1,94	6,68	—	—	12,5 (3,5–14,0)	3,77 (0,8–4,84)	3,32	7	7	9	12	—	—	2,00	2,00	2,50	3,50	—	—	10,0 (3,5–11,1)	2,50 (0,8–3,13)	4,00	7	7	9	14	—	—	2,00	2,00	2,50	4,00	—	—	10,5 (3,5–11,8)	2,79 (0,8–3,51)	3,76	7	7	9	18	—	—	2,00	2,00	2,50	5,00	—	—	11,5 (3,5–13,0)	3,33 (0,8–4,27)	3,45	7	7	9	24	—	—	1,86	1,86	2,39	6,39	—	—	12,5 (3,5–14,0)	3,75 (0,8–4,84)	3,33	7	7	12	12	—	—	2,00	2,00	3,50	3,50	—	—	11,0 (3,5–12,1)	3,00 (0,8–3,70)	3,67	7	7	12	14	—	—	2,00	2,00	3,50	4,00	—	—	11,5 (3,5–12,7)	3,27 (0,8–4,08)	3,52	7	7	12	18	—	—	2,00	2,00	3,50	5,00	—	—	12,5 (3,5–14,0)	3,78 (0,8–4,84)	3,31	7	7	12	24	—	—	1,75	1,75	3,00	6,00	—	—	12,5 (3,5–14,0)	3,74 (0,8–4,84)	3,34	7	7	14	14	—	—	2,00	2,00	4,00	4,00	—	—	12,0 (3,5–13,4)	3,51 (0,8–4,46)	3,42	7	7	14	18	—	—	1,90	1,90	3,80	4,90	—	—	12,5 (3,5–14,0)	3,77 (0,8–4,84)	3,32	7	7	14	24	—	—	1,68	1,68	3,37	5,77	—	—	12,5 (3,5–14,0)	3,73 (0,8–4,84)	3,35	7	7	18	18	—	—	1,75	1,75	4,50	4,50	—	—	12,5 (3,5–14,0)	3,74 (0,8–4,84)	3,34	7	7	18	24	—	—	1,56	1,56	4,02	5,34	—	—	12,5 (3,5–14,0)	3,70 (0,8–4,84)	3,38	7	7	24	24	—	—	1,41	1,41	4,84	4,84	—	—	12,5 (3,5–14,0)	3,67 (0,8–4,84)	3,41	7	9	9	9	—	—	2,00	2,50	2,50	2,50	—	—	9,5 (3,5–10,8)	2,31 (0,8–2,93)	4,11	7	9	9	12	—	—	2,00	2,50	2,50	3,50	—	—	10,5 (3,5–11,8)	2,79 (0,8–3,51)	3,76	7	9	9	14	—	—	2,00	2,50	2,50	4,00	—	—	11,0 (3,5–12,4)	3,06 (0,8–3,89)	3,59	7	9	9	18	—	—	2,00	2,50	2,50	5,00	—	—	12,0 (3,5–13,7)	3,57 (0,8–4,65)	3,36	7	9	9	24	—	—	1,79	2,30	2,30	6,11	—	—	12,5 (3,5–14,0)	3,74 (0,8–4,84)	3,34	7	9	12	12	—	—	2,00	2,50	3,50	3,50	—	—	11,5 (3,5–12,7)	3,27 (0,8–4,08)	3,52	7	9	12	14	—	—	2,00	2,50	3,50	4,00	—	—	12,0 (3,5–13,4)	3,51 (0,8–4,46)	3,42	7	9	12	18	—	—	1,90	2,45	3,26	4,89	—	—	12,5 (3,5–14,0)	3,77 (0,8–4,84)	3,32	7	9	12	24	—	—	1,68	2,16	2,88	5,78	—	—	12,5 (3,5–14,0)	3,73 (0,8–4,84)	3,35	7	9	14	14	—	—	2,00	2,50	4,00	4,00	—	—	12,5 (3,5–14,0)	3,78 (0,8–4,84)	3,31	7	9	14	18	—	—	1,82	2,34	3,65	4,69	—	—	12,5 (3,5–14,0)	3,75 (0,8–4,84)	3,33	7	9	14	24	—	—	1,62	2,08	3,24	5,56	—	—	12,5 (3,5–14,0)	3,71 (0,8–4,84)	3,37	7	9	18	18	—	—	1,68	2,16	4,33	4,33	—	—	12,5 (3,5–14,0)	3,73 (0,8–4,84)	3,35	7	9	18	24	—	—	1,51	1,94	3,88	5,17	—	—	12,5 (3,5–14,0)	3,69 (0,8–4,84)	3,39	7	12	12	12	—	—	1,90	3,50	3,50	3,50	—	—	12,4 (3,5–13,7)	3,69 (0,8–4,65)	3,36	7	12	12	14	—	—	1,94	3,33	3,33	3,90	—	—	12,5 (3,5–14,0)	3,77 (0,8–4,84)	3,32	7	12	12	18	—	—	1,79	3,06	3,06	4,59	—	—	12,5 (3,5–14,0)	3,74 (0,8–4,84)	3,34	7	12	12	24	—	—	1,59	2,73	2,73	5,45	—	—	12,5 (3,5–14,0)	3,71 (0,8–4,84)	3,37	7	12	14	14	—	—	1,87	3,19	3,72	3,72	—	—	12,5 (3,5–14,0)	3,75 (0,8–4,84)	3,33	7	12	14	18	—	—	1,72	2,94	3,43	4,41	—	—	12,5 (3,5–14,0)	3,73 (0,8–4,84)	3,35	7	12	14	24	—	—	1,54	2,63	3,07	5,26	—	—	12,5 (3,5–14,0)	3,70 (0,8–4,84)	3,38	7	12	18	18	—	—	1,59	2,73	4,09	4,09	—	—	12,5 (3,5–14,0)	3,71 (0,8–4,84)	3,37	7	12	18	24	—	—	1,43	2,46	3,69	4,92	—	—	12,5 (3,5–14,0)	3,68 (0,8–4,84)	3,40	7	14	14	14	—	—	1,79	3,57	3,57	3,57	—	—	12,5 (3,5–14,0)	3,74 (0,8–4,84)	3,34	7	14	14	18	—	—	1,65	3,30	3,30	4,25	—	—	12,5 (3,5–14,0)	3,72 (0,8–4,84)	3,36
12	24	—	—	—	—	3,50	7,00	—	—	—	—	10,5 (3,5–11,5)	3,06 (0,8–3,32)	3,43																																																																																																																																																																																																																																																																																																																																																																																																																																																																																																																																																																																																																																																																																																																																																																																																																																																																																																																																																																																																																																																																																																																																																																																																																																																																																																																																																							
14	24	—	—	—	—	4,00	7,00	—	—	—	—	11,0 (3,5–12,1)	3,28 (0,8–3,70)	3,35																																																																																																																																																																																																																																																																																																																																																																																																																																																																																																																																																																																																																																																																																																																																																																																																																																																																																																																																																																																																																																																																																																																																																																																																																																																																																																																																																							
18	18	—	—	—	—	5,00	5,00	—	—	—	—	10,0 (3,5–11,5)	2,92 (0,8–3,32)	3,42																																																																																																																																																																																																																																																																																																																																																																																																																																																																																																																																																																																																																																																																																																																																																																																																																																																																																																																																																																																																																																																																																																																																																																																																																																																																																																																																																							
18	24	—	—	—	—	5,00	7,00	—	—	—	—	12,0 (3,5–13,4)	3,75 (0,8–4,46)	3,20																																																																																																																																																																																																																																																																																																																																																																																																																																																																																																																																																																																																																																																																																																																																																																																																																																																																																																																																																																																																																																																																																																																																																																																																																																																																																																																																																							
24	24	—	—	—	—	6,25	6,25	—	—	—	—	12,5 (3,5–14,0)	4,01 (0,8–4,84)	3,12																																																																																																																																																																																																																																																																																																																																																																																																																																																																																																																																																																																																																																																																																																																																																																																																																																																																																																																																																																																																																																																																																																																																																																																																																																																																																																																																																							
7	7	24	—	—	—	2,00	2,00	7,00	—	—	—	11,0 (3,5–12,1)	3,19 (0,8–3,70)	3,45																																																																																																																																																																																																																																																																																																																																																																																																																																																																																																																																																																																																																																																																																																																																																																																																																																																																																																																																																																																																																																																																																																																																																																																																																																																																																																																																																							
7	9	18	—	—	—	2,00	2,50	5,00	—	—	—	9,5 (3,5–10,8)	2,55 (0,8–2,93)	3,73																																																																																																																																																																																																																																																																																																																																																																																																																																																																																																																																																																																																																																																																																																																																																																																																																																																																																																																																																																																																																																																																																																																																																																																																																																																																																																																																																							
7	9	24	—	—	—	2,00	2,50	7,00	—	—	—	11,5 (3,5–12,7)	3,41 (0,8–4,08)	3,37																																																																																																																																																																																																																																																																																																																																																																																																																																																																																																																																																																																																																																																																																																																																																																																																																																																																																																																																																																																																																																																																																																																																																																																																																																																																																																																																																							
7	12	18	—	—	—	2,00	3,50	5,00	—	—	—	10,5 (3,5–11,8)	3,02 (0,8–3,51)	3,48																																																																																																																																																																																																																																																																																																																																																																																																																																																																																																																																																																																																																																																																																																																																																																																																																																																																																																																																																																																																																																																																																																																																																																																																																																																																																																																																																							
7	12	24	—	—	—	2,00	3,50	6,90	—	—	—	12,4 (3,5–13,7)	3,82 (0,8–4,45)	3,25																																																																																																																																																																																																																																																																																																																																																																																																																																																																																																																																																																																																																																																																																																																																																																																																																																																																																																																																																																																																																																																																																																																																																																																																																																																																																																																																																							
7	14	14	—	—	—	2,00	4,00	4,00	—	—	—	10,0 (3,5–11,1)	2,81 (0,8–3,13)	3,56																																																																																																																																																																																																																																																																																																																																																																																																																																																																																																																																																																																																																																																																																																																																																																																																																																																																																																																																																																																																																																																																																																																																																																																																																																																																																																																																																							
7	14	18	—	—	—	2,00	4,00	5,00	—	—	—	11,0 (3,5–12,4)	3,23 (0,8–3,89)	3,41																																																																																																																																																																																																																																																																																																																																																																																																																																																																																																																																																																																																																																																																																																																																																																																																																																																																																																																																																																																																																																																																																																																																																																																																																																																																																																																																																							
7	14	24	—	—	—	1,94	3,89	6,67	—	—	—	12,5 (3,5–14,0)	3,89 (0,8–4,84)	3,21																																																																																																																																																																																																																																																																																																																																																																																																																																																																																																																																																																																																																																																																																																																																																																																																																																																																																																																																																																																																																																																																																																																																																																																																																																																																																																																																																							
7	18	18	—	—	—	2,00	5,00	5,00	—	—	—	12,0 (3,5–13,7)	3,69 (0,8–4,65)	3,25																																																																																																																																																																																																																																																																																																																																																																																																																																																																																																																																																																																																																																																																																																																																																																																																																																																																																																																																																																																																																																																																																																																																																																																																																																																																																																																																																							
7	18	24	—	—	—	1,79	4,59	6,12	—	—	—	12,5 (3,5–14,0)	3,87 (0,8–4,84)	3,23																																																																																																																																																																																																																																																																																																																																																																																																																																																																																																																																																																																																																																																																																																																																																																																																																																																																																																																																																																																																																																																																																																																																																																																																																																																																																																																																																							
7	24	24	—	—	—	1,60	5,45	5,45	—	—	—	12,5 (3,5–14,0)	3,83 (0,8–4,84)	3,26																																																																																																																																																																																																																																																																																																																																																																																																																																																																																																																																																																																																																																																																																																																																																																																																																																																																																																																																																																																																																																																																																																																																																																																																																																																																																																																																																							
9	9	18	—	—	—	2,50	2,50	5,00	—	—	—	10,0 (3,5–11,5)	2,84 (0,8–3,32)	3,52																																																																																																																																																																																																																																																																																																																																																																																																																																																																																																																																																																																																																																																																																																																																																																																																																																																																																																																																																																																																																																																																																																																																																																																																																																																																																																																																																							
9	9	24	—	—	—	2,50	2,50	7,00	—	—	—	12,0 (3,5–13,4)	3,65 (0,8–4,46)	3,29																																																																																																																																																																																																																																																																																																																																																																																																																																																																																																																																																																																																																																																																																																																																																																																																																																																																																																																																																																																																																																																																																																																																																																																																																																																																																																																																																							
9	12	14	—	—	—	2,50	3,50	4,00	—	—	—	10,0 (3,5–11,1)	2,81 (0,8–3,13)	3,56																																																																																																																																																																																																																																																																																																																																																																																																																																																																																																																																																																																																																																																																																																																																																																																																																																																																																																																																																																																																																																																																																																																																																																																																																																																																																																																																																							
9	12	18	—	—	—	2,50	3,50	5,00	—	—	—	11,0 (3,5–12,4)	3,23 (0,8–3,89)	3,41																																																																																																																																																																																																																																																																																																																																																																																																																																																																																																																																																																																																																																																																																																																																																																																																																																																																																																																																																																																																																																																																																																																																																																																																																																																																																																																																																							
9	12	24	—	—	—	2,50	3,33	6,67	—	—	—	12,5 (3,5–14,0)	3,89 (0,8–4,84)	3,21																																																																																																																																																																																																																																																																																																																																																																																																																																																																																																																																																																																																																																																																																																																																																																																																																																																																																																																																																																																																																																																																																																																																																																																																																																																																																																																																																							
9	14	14	—	—	—	2,50	4,00	4,00	—	—	—	10,5 (3,5–11,8)	3,02 (0,8–3,51)	3,48																																																																																																																																																																																																																																																																																																																																																																																																																																																																																																																																																																																																																																																																																																																																																																																																																																																																																																																																																																																																																																																																																																																																																																																																																																																																																																																																																							
9	14	18	—	—	—	2,50	4,00	5,00	—	—	—	11,5 (3,5–13,0)	3,45 (0,8–4,27)	3,33																																																																																																																																																																																																																																																																																																																																																																																																																																																																																																																																																																																																																																																																																																																																																																																																																																																																																																																																																																																																																																																																																																																																																																																																																																																																																																																																																							
9	14	24	—	—	—	2,40	3,72	6,38	—	—	—	12,5 (3,5–14,0)	3,88 (0,8–4,84)	3,22																																																																																																																																																																																																																																																																																																																																																																																																																																																																																																																																																																																																																																																																																																																																																																																																																																																																																																																																																																																																																																																																																																																																																																																																																																																																																																																																																							
9	18	18	—	—	—	2,50	5,00	5,00	—	—	—	12,5 (3,5–14,0)	3,89 (0,8–4,84)	3,21																																																																																																																																																																																																																																																																																																																																																																																																																																																																																																																																																																																																																																																																																																																																																																																																																																																																																																																																																																																																																																																																																																																																																																																																																																																																																																																																																							
9	18	24	—	—	—	2,21	4,41	5,88	—	—	—	12,5 (3,5–14,0)	3,86 (0,8–4,84)	3,24																																																																																																																																																																																																																																																																																																																																																																																																																																																																																																																																																																																																																																																																																																																																																																																																																																																																																																																																																																																																																																																																																																																																																																																																																																																																																																																																																							
9	24	24	—	—	—	1,98	5,26	5,26	—	—	—	12,5 (3,5–14,0)	3,82 (0,8–4,84)	3,27																																																																																																																																																																																																																																																																																																																																																																																																																																																																																																																																																																																																																																																																																																																																																																																																																																																																																																																																																																																																																																																																																																																																																																																																																																																																																																																																																							
12	12	12	—	—	—	3,50	3,50	3,50	—	—	—	10,5 (3,5–11,5)	2,98 (0,8–3,32)	3,52																																																																																																																																																																																																																																																																																																																																																																																																																																																																																																																																																																																																																																																																																																																																																																																																																																																																																																																																																																																																																																																																																																																																																																																																																																																																																																																																																							
12	12	14	—	—	—	3,50	3,50	4,00	—	—	—	11,0 (3,5–12,1)	3,19 (0,8–3,70)	3,45																																																																																																																																																																																																																																																																																																																																																																																																																																																																																																																																																																																																																																																																																																																																																																																																																																																																																																																																																																																																																																																																																																																																																																																																																																																																																																																																																							
12	12	18	—	—	—	3,50	3,50	5,00	—	—	—	12,0 (3,5–13,4)	3,65 (0,8–4,46)	3,29																																																																																																																																																																																																																																																																																																																																																																																																																																																																																																																																																																																																																																																																																																																																																																																																																																																																																																																																																																																																																																																																																																																																																																																																																																																																																																																																																							
12	12	24	—	—	—	3,13	3,13	6,24	—	—	—	12,5 (3,5–14,0)	3,87 (0,8–4,84)	3,23																																																																																																																																																																																																																																																																																																																																																																																																																																																																																																																																																																																																																																																																																																																																																																																																																																																																																																																																																																																																																																																																																																																																																																																																																																																																																																																																																							
12	14	14	—	—	—	3,50	4,00	4,00	—	—	—	11,5 (3,5–12,7)	3,41 (0,8–4,08)	3,37																																																																																																																																																																																																																																																																																																																																																																																																																																																																																																																																																																																																																																																																																																																																																																																																																																																																																																																																																																																																																																																																																																																																																																																																																																																																																																																																																							
12	14	18	—	—	—	3,50	4,00	5,00	—	—	—	12,5 (3,5–14,0)	3,89 (0,8–4,84)	3,21																																																																																																																																																																																																																																																																																																																																																																																																																																																																																																																																																																																																																																																																																																																																																																																																																																																																																																																																																																																																																																																																																																																																																																																																																																																																																																																																																							
12	14	24	—	—	—	3,00	3,50	6,00	—	—	—	12,5 (3,5–14,0)	3,86 (0,8–4,84)	3,24																																																																																																																																																																																																																																																																																																																																																																																																																																																																																																																																																																																																																																																																																																																																																																																																																																																																																																																																																																																																																																																																																																																																																																																																																																																																																																																																																							
12	18	18	—	—	—	3,12	4,69	4,69	—	—	—	12,5 (3,5–14,0)	3,87 (0,8–4,84)	3,23																																																																																																																																																																																																																																																																																																																																																																																																																																																																																																																																																																																																																																																																																																																																																																																																																																																																																																																																																																																																																																																																																																																																																																																																																																																																																																																																																							
12	18	24	—	—	—	2,78	4,17	5,55	—	—	—	12,5 (3,5–14,0)	3,85 (0,8–4,84)	3,25																																																																																																																																																																																																																																																																																																																																																																																																																																																																																																																																																																																																																																																																																																																																																																																																																																																																																																																																																																																																																																																																																																																																																																																																																																																																																																																																																							
12	24	24	—	—	—	2,50	5,00	5,00	—	—	—	12,5 (3,5–14,0)	3,81 (0,8–4,84)	3,28																																																																																																																																																																																																																																																																																																																																																																																																																																																																																																																																																																																																																																																																																																																																																																																																																																																																																																																																																																																																																																																																																																																																																																																																																																																																																																																																																							
14	14	14	—	—	—	4,00	4,00	4,00	—	—	—	12,0 (3,5–13,4)	3,65 (0,8–4,46)	3,29																																																																																																																																																																																																																																																																																																																																																																																																																																																																																																																																																																																																																																																																																																																																																																																																																																																																																																																																																																																																																																																																																																																																																																																																																																																																																																																																																							
14	14	18	—	—	—	3,80	3,80	4,90	—	—	—	12,5 (3,5–14,0)	3,88 (0,8–4,84)	3,22																																																																																																																																																																																																																																																																																																																																																																																																																																																																																																																																																																																																																																																																																																																																																																																																																																																																																																																																																																																																																																																																																																																																																																																																																																																																																																																																																							
14	14	24	—	—	—	3,37	3,37	5,76	—	—	—	12,5 (3,5–14,0)	3,85 (0,8–4,84)	3,25																																																																																																																																																																																																																																																																																																																																																																																																																																																																																																																																																																																																																																																																																																																																																																																																																																																																																																																																																																																																																																																																																																																																																																																																																																																																																																																																																							
14	18	18	—	—	—	3,50	4,50	4,50	—	—	—	12,5 (3,5–14,0)	3,86 (0,8–4,84)	3,24																																																																																																																																																																																																																																																																																																																																																																																																																																																																																																																																																																																																																																																																																																																																																																																																																																																																																																																																																																																																																																																																																																																																																																																																																																																																																																																																																							
14	18	24	—	—	—	3,13	4,02	5,35	—	—	—	12,5 (3,5–14,0)	3,83 (0,8–4,84)	3,26																																																																																																																																																																																																																																																																																																																																																																																																																																																																																																																																																																																																																																																																																																																																																																																																																																																																																																																																																																																																																																																																																																																																																																																																																																																																																																																																																							
14	24	24	—	—	—	2,82	4,84	4,84	—	—	—	12,5 (3,5–14,0)	3,80 (0,8–4,84)	3,29																																																																																																																																																																																																																																																																																																																																																																																																																																																																																																																																																																																																																																																																																																																																																																																																																																																																																																																																																																																																																																																																																																																																																																																																																																																																																																																																																							
18	18	18	—	—	—	4,17	4,17	4,17	—	—	—	12,5 (3,5–14,0)	3,85 (0,8–4,84)	3,25																																																																																																																																																																																																																																																																																																																																																																																																																																																																																																																																																																																																																																																																																																																																																																																																																																																																																																																																																																																																																																																																																																																																																																																																																																																																																																																																																							
18	18	24	—	—	—	3,75	3,75	5,00	—	—	—	12,5 (3,5–14,0)	3,81 (0,8–4,84)	3,28																																																																																																																																																																																																																																																																																																																																																																																																																																																																																																																																																																																																																																																																																																																																																																																																																																																																																																																																																																																																																																																																																																																																																																																																																																																																																																																																																							
7	7	7	14	—	—	2,00	2,00	2,00	4,00	—	—	10,0 (3,5–11,1)	2,50 (0,8–3,13)	4,00																																																																																																																																																																																																																																																																																																																																																																																																																																																																																																																																																																																																																																																																																																																																																																																																																																																																																																																																																																																																																																																																																																																																																																																																																																																																																																																																																							
7	7	7	18	—	—	2,00	2,00	2,00	5,00	—	—	11,0 (3,5–12,4)	3,06 (0,8–3,89)	3,59																																																																																																																																																																																																																																																																																																																																																																																																																																																																																																																																																																																																																																																																																																																																																																																																																																																																																																																																																																																																																																																																																																																																																																																																																																																																																																																																																							
7	7	7	24	—	—	1,94	1,94	1,94	6,68	—	—	12,5 (3,5–14,0)	3,77 (0,8–4,84)	3,32																																																																																																																																																																																																																																																																																																																																																																																																																																																																																																																																																																																																																																																																																																																																																																																																																																																																																																																																																																																																																																																																																																																																																																																																																																																																																																																																																							
7	7	9	12	—	—	2,00	2,00	2,50	3,50	—	—	10,0 (3,5–11,1)	2,50 (0,8–3,13)	4,00																																																																																																																																																																																																																																																																																																																																																																																																																																																																																																																																																																																																																																																																																																																																																																																																																																																																																																																																																																																																																																																																																																																																																																																																																																																																																																																																																							
7	7	9	14	—	—	2,00	2,00	2,50	4,00	—	—	10,5 (3,5–11,8)	2,79 (0,8–3,51)	3,76																																																																																																																																																																																																																																																																																																																																																																																																																																																																																																																																																																																																																																																																																																																																																																																																																																																																																																																																																																																																																																																																																																																																																																																																																																																																																																																																																							
7	7	9	18	—	—	2,00	2,00	2,50	5,00	—	—	11,5 (3,5–13,0)	3,33 (0,8–4,27)	3,45																																																																																																																																																																																																																																																																																																																																																																																																																																																																																																																																																																																																																																																																																																																																																																																																																																																																																																																																																																																																																																																																																																																																																																																																																																																																																																																																																							
7	7	9	24	—	—	1,86	1,86	2,39	6,39	—	—	12,5 (3,5–14,0)	3,75 (0,8–4,84)	3,33																																																																																																																																																																																																																																																																																																																																																																																																																																																																																																																																																																																																																																																																																																																																																																																																																																																																																																																																																																																																																																																																																																																																																																																																																																																																																																																																																							
7	7	12	12	—	—	2,00	2,00	3,50	3,50	—	—	11,0 (3,5–12,1)	3,00 (0,8–3,70)	3,67																																																																																																																																																																																																																																																																																																																																																																																																																																																																																																																																																																																																																																																																																																																																																																																																																																																																																																																																																																																																																																																																																																																																																																																																																																																																																																																																																							
7	7	12	14	—	—	2,00	2,00	3,50	4,00	—	—	11,5 (3,5–12,7)	3,27 (0,8–4,08)	3,52																																																																																																																																																																																																																																																																																																																																																																																																																																																																																																																																																																																																																																																																																																																																																																																																																																																																																																																																																																																																																																																																																																																																																																																																																																																																																																																																																							
7	7	12	18	—	—	2,00	2,00	3,50	5,00	—	—	12,5 (3,5–14,0)	3,78 (0,8–4,84)	3,31																																																																																																																																																																																																																																																																																																																																																																																																																																																																																																																																																																																																																																																																																																																																																																																																																																																																																																																																																																																																																																																																																																																																																																																																																																																																																																																																																							
7	7	12	24	—	—	1,75	1,75	3,00	6,00	—	—	12,5 (3,5–14,0)	3,74 (0,8–4,84)	3,34																																																																																																																																																																																																																																																																																																																																																																																																																																																																																																																																																																																																																																																																																																																																																																																																																																																																																																																																																																																																																																																																																																																																																																																																																																																																																																																																																							
7	7	14	14	—	—	2,00	2,00	4,00	4,00	—	—	12,0 (3,5–13,4)	3,51 (0,8–4,46)	3,42																																																																																																																																																																																																																																																																																																																																																																																																																																																																																																																																																																																																																																																																																																																																																																																																																																																																																																																																																																																																																																																																																																																																																																																																																																																																																																																																																							
7	7	14	18	—	—	1,90	1,90	3,80	4,90	—	—	12,5 (3,5–14,0)	3,77 (0,8–4,84)	3,32																																																																																																																																																																																																																																																																																																																																																																																																																																																																																																																																																																																																																																																																																																																																																																																																																																																																																																																																																																																																																																																																																																																																																																																																																																																																																																																																																							
7	7	14	24	—	—	1,68	1,68	3,37	5,77	—	—	12,5 (3,5–14,0)	3,73 (0,8–4,84)	3,35																																																																																																																																																																																																																																																																																																																																																																																																																																																																																																																																																																																																																																																																																																																																																																																																																																																																																																																																																																																																																																																																																																																																																																																																																																																																																																																																																							
7	7	18	18	—	—	1,75	1,75	4,50	4,50	—	—	12,5 (3,5–14,0)	3,74 (0,8–4,84)	3,34																																																																																																																																																																																																																																																																																																																																																																																																																																																																																																																																																																																																																																																																																																																																																																																																																																																																																																																																																																																																																																																																																																																																																																																																																																																																																																																																																							
7	7	18	24	—	—	1,56	1,56	4,02	5,34	—	—	12,5 (3,5–14,0)	3,70 (0,8–4,84)	3,38																																																																																																																																																																																																																																																																																																																																																																																																																																																																																																																																																																																																																																																																																																																																																																																																																																																																																																																																																																																																																																																																																																																																																																																																																																																																																																																																																							
7	7	24	24	—	—	1,41	1,41	4,84	4,84	—	—	12,5 (3,5–14,0)	3,67 (0,8–4,84)	3,41																																																																																																																																																																																																																																																																																																																																																																																																																																																																																																																																																																																																																																																																																																																																																																																																																																																																																																																																																																																																																																																																																																																																																																																																																																																																																																																																																							
7	9	9	9	—	—	2,00	2,50	2,50	2,50	—	—	9,5 (3,5–10,8)	2,31 (0,8–2,93)	4,11																																																																																																																																																																																																																																																																																																																																																																																																																																																																																																																																																																																																																																																																																																																																																																																																																																																																																																																																																																																																																																																																																																																																																																																																																																																																																																																																																							
7	9	9	12	—	—	2,00	2,50	2,50	3,50	—	—	10,5 (3,5–11,8)	2,79 (0,8–3,51)	3,76																																																																																																																																																																																																																																																																																																																																																																																																																																																																																																																																																																																																																																																																																																																																																																																																																																																																																																																																																																																																																																																																																																																																																																																																																																																																																																																																																							
7	9	9	14	—	—	2,00	2,50	2,50	4,00	—	—	11,0 (3,5–12,4)	3,06 (0,8–3,89)	3,59																																																																																																																																																																																																																																																																																																																																																																																																																																																																																																																																																																																																																																																																																																																																																																																																																																																																																																																																																																																																																																																																																																																																																																																																																																																																																																																																																							
7	9	9	18	—	—	2,00	2,50	2,50	5,00	—	—	12,0 (3,5–13,7)	3,57 (0,8–4,65)	3,36																																																																																																																																																																																																																																																																																																																																																																																																																																																																																																																																																																																																																																																																																																																																																																																																																																																																																																																																																																																																																																																																																																																																																																																																																																																																																																																																																							
7	9	9	24	—	—	1,79	2,30	2,30	6,11	—	—	12,5 (3,5–14,0)	3,74 (0,8–4,84)	3,34																																																																																																																																																																																																																																																																																																																																																																																																																																																																																																																																																																																																																																																																																																																																																																																																																																																																																																																																																																																																																																																																																																																																																																																																																																																																																																																																																							
7	9	12	12	—	—	2,00	2,50	3,50	3,50	—	—	11,5 (3,5–12,7)	3,27 (0,8–4,08)	3,52																																																																																																																																																																																																																																																																																																																																																																																																																																																																																																																																																																																																																																																																																																																																																																																																																																																																																																																																																																																																																																																																																																																																																																																																																																																																																																																																																							
7	9	12	14	—	—	2,00	2,50	3,50	4,00	—	—	12,0 (3,5–13,4)	3,51 (0,8–4,46)	3,42																																																																																																																																																																																																																																																																																																																																																																																																																																																																																																																																																																																																																																																																																																																																																																																																																																																																																																																																																																																																																																																																																																																																																																																																																																																																																																																																																							
7	9	12	18	—	—	1,90	2,45	3,26	4,89	—	—	12,5 (3,5–14,0)	3,77 (0,8–4,84)	3,32																																																																																																																																																																																																																																																																																																																																																																																																																																																																																																																																																																																																																																																																																																																																																																																																																																																																																																																																																																																																																																																																																																																																																																																																																																																																																																																																																							
7	9	12	24	—	—	1,68	2,16	2,88	5,78	—	—	12,5 (3,5–14,0)	3,73 (0,8–4,84)	3,35																																																																																																																																																																																																																																																																																																																																																																																																																																																																																																																																																																																																																																																																																																																																																																																																																																																																																																																																																																																																																																																																																																																																																																																																																																																																																																																																																							
7	9	14	14	—	—	2,00	2,50	4,00	4,00	—	—	12,5 (3,5–14,0)	3,78 (0,8–4,84)	3,31																																																																																																																																																																																																																																																																																																																																																																																																																																																																																																																																																																																																																																																																																																																																																																																																																																																																																																																																																																																																																																																																																																																																																																																																																																																																																																																																																							
7	9	14	18	—	—	1,82	2,34	3,65	4,69	—	—	12,5 (3,5–14,0)	3,75 (0,8–4,84)	3,33																																																																																																																																																																																																																																																																																																																																																																																																																																																																																																																																																																																																																																																																																																																																																																																																																																																																																																																																																																																																																																																																																																																																																																																																																																																																																																																																																							
7	9	14	24	—	—	1,62	2,08	3,24	5,56	—	—	12,5 (3,5–14,0)	3,71 (0,8–4,84)	3,37																																																																																																																																																																																																																																																																																																																																																																																																																																																																																																																																																																																																																																																																																																																																																																																																																																																																																																																																																																																																																																																																																																																																																																																																																																																																																																																																																							
7	9	18	18	—	—	1,68	2,16	4,33	4,33	—	—	12,5 (3,5–14,0)	3,73 (0,8–4,84)	3,35																																																																																																																																																																																																																																																																																																																																																																																																																																																																																																																																																																																																																																																																																																																																																																																																																																																																																																																																																																																																																																																																																																																																																																																																																																																																																																																																																							
7	9	18	24	—	—	1,51	1,94	3,88	5,17	—	—	12,5 (3,5–14,0)	3,69 (0,8–4,84)	3,39																																																																																																																																																																																																																																																																																																																																																																																																																																																																																																																																																																																																																																																																																																																																																																																																																																																																																																																																																																																																																																																																																																																																																																																																																																																																																																																																																							
7	12	12	12	—	—	1,90	3,50	3,50	3,50	—	—	12,4 (3,5–13,7)	3,69 (0,8–4,65)	3,36																																																																																																																																																																																																																																																																																																																																																																																																																																																																																																																																																																																																																																																																																																																																																																																																																																																																																																																																																																																																																																																																																																																																																																																																																																																																																																																																																							
7	12	12	14	—	—	1,94	3,33	3,33	3,90	—	—	12,5 (3,5–14,0)	3,77 (0,8–4,84)	3,32																																																																																																																																																																																																																																																																																																																																																																																																																																																																																																																																																																																																																																																																																																																																																																																																																																																																																																																																																																																																																																																																																																																																																																																																																																																																																																																																																							
7	12	12	18	—	—	1,79	3,06	3,06	4,59	—	—	12,5 (3,5–14,0)	3,74 (0,8–4,84)	3,34																																																																																																																																																																																																																																																																																																																																																																																																																																																																																																																																																																																																																																																																																																																																																																																																																																																																																																																																																																																																																																																																																																																																																																																																																																																																																																																																																							
7	12	12	24	—	—	1,59	2,73	2,73	5,45	—	—	12,5 (3,5–14,0)	3,71 (0,8–4,84)	3,37																																																																																																																																																																																																																																																																																																																																																																																																																																																																																																																																																																																																																																																																																																																																																																																																																																																																																																																																																																																																																																																																																																																																																																																																																																																																																																																																																							
7	12	14	14	—	—	1,87	3,19	3,72	3,72	—	—	12,5 (3,5–14,0)	3,75 (0,8–4,84)	3,33																																																																																																																																																																																																																																																																																																																																																																																																																																																																																																																																																																																																																																																																																																																																																																																																																																																																																																																																																																																																																																																																																																																																																																																																																																																																																																																																																							
7	12	14	18	—	—	1,72	2,94	3,43	4,41	—	—	12,5 (3,5–14,0)	3,73 (0,8–4,84)	3,35																																																																																																																																																																																																																																																																																																																																																																																																																																																																																																																																																																																																																																																																																																																																																																																																																																																																																																																																																																																																																																																																																																																																																																																																																																																																																																																																																							
7	12	14	24	—	—	1,54	2,63	3,07	5,26	—	—	12,5 (3,5–14,0)	3,70 (0,8–4,84)	3,38																																																																																																																																																																																																																																																																																																																																																																																																																																																																																																																																																																																																																																																																																																																																																																																																																																																																																																																																																																																																																																																																																																																																																																																																																																																																																																																																																							
7	12	18	18	—	—	1,59	2,73	4,09	4,09	—	—	12,5 (3,5–14,0)	3,71 (0,8–4,84)	3,37																																																																																																																																																																																																																																																																																																																																																																																																																																																																																																																																																																																																																																																																																																																																																																																																																																																																																																																																																																																																																																																																																																																																																																																																																																																																																																																																																							
7	12	18	24	—	—	1,43	2,46	3,69	4,92	—	—	12,5 (3,5–14,0)	3,68 (0,8–4,84)	3,40																																																																																																																																																																																																																																																																																																																																																																																																																																																																																																																																																																																																																																																																																																																																																																																																																																																																																																																																																																																																																																																																																																																																																																																																																																																																																																																																																							
7	14	14	14	—	—	1,79	3,57	3,57	3,57	—	—	12,5 (3,5–14,0)	3,74 (0,8–4,84)	3,34																																																																																																																																																																																																																																																																																																																																																																																																																																																																																																																																																																																																																																																																																																																																																																																																																																																																																																																																																																																																																																																																																																																																																																																																																																																																																																																																																							
7	14	14	18	—	—	1,65	3,30	3,30	4,25	—	—	12,5 (3,5–14,0)	3,72 (0,8–4,84)	3,36																																																																																																																																																																																																																																																																																																																																																																																																																																																																																																																																																																																																																																																																																																																																																																																																																																																																																																																																																																																																																																																																																																																																																																																																																																																																																																																																																							

Системы до 6 помещений

АОУ645L1A6	Сочетание внутренних блоков						РЕЖИМ ОХЛАЖДЕНИЯ																																																																																																																																																																																																																																																																																																																																																																																																																																																																																																																																																																																																																																																																																																																																																																																																																																																																									
							Холодопроизводительность						Общая мощность (мин.–макс.)	Потребляемая мощность (мин.–макс.)	EER																																																																																																																																																																																																																																																																																																																																																																																																																																																																																																																																																																																																																																																																																																																																																																																																																																																																	
							Помещ. 1	Помещ. 2	Помещ. 3	Помещ. 4	Помещ. 5	Помещ. 6				кВт	кВт																																																																																																																																																																																																																																																																																																																																																																																																																																																																																																																																																																																																																																																																																																																																																																																																																																																															
<p>4 помещения</p> <table border="1"> <thead> <tr> <th>кВт</th> <th>кВт</th> <th>кВт</th> <th>кВт</th> <th>кВт</th> <th>кВт</th> <th>кВт</th> <th>кВт</th> <th>кВт</th> <th>кВт</th> <th>кВт</th> <th>кВт</th> <th>кВт</th> </tr> </thead> <tbody> <tr><td>2,50</td><td>2,50</td><td>2,50</td><td>2,50</td><td>—</td><td>—</td><td>10,0 (3,5–11,5)</td><td>2,59 (0,8–3,32)</td><td>3,86</td></tr> <tr><td>2,50</td><td>2,50</td><td>2,50</td><td>3,50</td><td>—</td><td>—</td><td>11,0 (3,5–12,4)</td><td>3,06 (0,8–3,89)</td><td>3,59</td></tr> <tr><td>2,50</td><td>2,50</td><td>2,50</td><td>4,00</td><td>—</td><td>—</td><td>11,5 (3,5–13,0)</td><td>3,33 (0,8–4,27)</td><td>3,45</td></tr> <tr><td>2,50</td><td>2,50</td><td>2,50</td><td>5,00</td><td>—</td><td>—</td><td>12,5 (3,5–14,0)</td><td>3,77 (0,8–4,84)</td><td>3,32</td></tr> <tr><td>2,21</td><td>2,21</td><td>2,21</td><td>5,87</td><td>—</td><td>—</td><td>12,5 (3,5–14,0)</td><td>3,73 (0,8–4,84)</td><td>3,35</td></tr> <tr><td>2,50</td><td>2,50</td><td>3,50</td><td>3,50</td><td>—</td><td>—</td><td>12,0 (3,5–13,4)</td><td>3,51 (0,8–4,46)</td><td>3,42</td></tr> <tr><td>2,50</td><td>2,50</td><td>3,50</td><td>4,00</td><td>—</td><td>—</td><td>12,5 (3,5–14,0)</td><td>3,78 (0,8–4,84)</td><td>3,31</td></tr> <tr><td>2,34</td><td>2,34</td><td>3,13</td><td>4,69</td><td>—</td><td>—</td><td>12,5 (3,5–14,0)</td><td>3,75 (0,8–4,84)</td><td>3,33</td></tr> <tr><td>2,08</td><td>2,08</td><td>2,78</td><td>5,56</td><td>—</td><td>—</td><td>12,5 (3,5–14,0)</td><td>3,71 (0,8–4,84)</td><td>3,37</td></tr> <tr><td>2,45</td><td>2,45</td><td>3,80</td><td>3,80</td><td>—</td><td>—</td><td>12,5 (3,5–14,0)</td><td>3,77 (0,8–4,84)</td><td>3,32</td></tr> <tr><td>2,25</td><td>2,25</td><td>3,50</td><td>4,50</td><td>—</td><td>—</td><td>12,5 (3,5–14,0)</td><td>3,74 (0,8–4,84)</td><td>3,34</td></tr> <tr><td>2,01</td><td>2,01</td><td>3,13</td><td>5,35</td><td>—</td><td>—</td><td>12,5 (3,5–14,0)</td><td>3,70 (0,8–4,84)</td><td>3,38</td></tr> <tr><td>2,08</td><td>2,08</td><td>4,17</td><td>4,17</td><td>—</td><td>—</td><td>12,5 (3,5–14,0)</td><td>3,71 (0,8–4,84)</td><td>3,37</td></tr> <tr><td>1,88</td><td>1,88</td><td>3,75</td><td>4,99</td><td>—</td><td>—</td><td>12,5 (3,5–14,0)</td><td>3,68 (0,8–4,84)</td><td>3,40</td></tr> <tr><td>2,51</td><td>3,33</td><td>3,33</td><td>3,33</td><td>—</td><td>—</td><td>12,5 (3,5–14,0)</td><td>3,77 (0,8–4,84)</td><td>3,32</td></tr> <tr><td>2,39</td><td>3,19</td><td>3,19</td><td>3,73</td><td>—</td><td>—</td><td>12,5 (3,5–14,0)</td><td>3,75 (0,8–4,84)</td><td>3,33</td></tr> <tr><td>2,21</td><td>2,94</td><td>2,94</td><td>4,41</td><td>—</td><td>—</td><td>12,5 (3,5–14,0)</td><td>3,73 (0,8–4,84)</td><td>3,35</td></tr> <tr><td>1,97</td><td>2,63</td><td>2,63</td><td>5,27</td><td>—</td><td>—</td><td>12,5 (3,5–14,0)</td><td>3,70 (0,8–4,84)</td><td>3,38</td></tr> <tr><td>2,30</td><td>3,06</td><td>3,57</td><td>3,57</td><td>—</td><td>—</td><td>12,5 (3,5–14,0)</td><td>3,74 (0,8–4,84)</td><td>3,34</td></tr> <tr><td>2,12</td><td>2,83</td><td>3,30</td><td>4,25</td><td>—</td><td>—</td><td>12,5 (3,5–14,0)</td><td>3,72 (0,8–4,84)</td><td>3,36</td></tr> <tr><td>1,91</td><td>2,54</td><td>2,97</td><td>5,08</td><td>—</td><td>—</td><td>12,5 (3,5–14,0)</td><td>3,69 (0,8–4,84)</td><td>3,39</td></tr> <tr><td>1,97</td><td>2,63</td><td>3,95</td><td>3,95</td><td>—</td><td>—</td><td>12,5 (3,5–14,0)</td><td>3,70 (0,8–4,84)</td><td>3,38</td></tr> <tr><td>2,21</td><td>3,43</td><td>3,43</td><td>3,43</td><td>—</td><td>—</td><td>12,5 (3,5–14,0)</td><td>3,73 (0,8–4,84)</td><td>3,35</td></tr> <tr><td>2,05</td><td>3,18</td><td>3,18</td><td>4,09</td><td>—</td><td>—</td><td>12,5 (3,5–14,0)</td><td>3,71 (0,8–4,84)</td><td>3,37</td></tr> <tr><td>1,84</td><td>2,87</td><td>2,87</td><td>4,92</td><td>—</td><td>—</td><td>12,5 (3,5–14,0)</td><td>3,68 (0,8–4,84)</td><td>3,40</td></tr> <tr><td>1,91</td><td>2,97</td><td>3,81</td><td>3,81</td><td>—</td><td>—</td><td>12,5 (3,5–14,0)</td><td>3,69 (0,8–4,84)</td><td>3,39</td></tr> <tr><td>3,13</td><td>3,13</td><td>3,13</td><td>3,13</td><td>—</td><td>—</td><td>12,5 (3,5–14,0)</td><td>3,75 (0,8–4,84)</td><td>3,33</td></tr> <tr><td>3,00</td><td>3,00</td><td>3,00</td><td>3,50</td><td>—</td><td>—</td><td>12,5 (3,5–14,0)</td><td>3,74 (0,8–4,84)</td><td>3,34</td></tr> <tr><td>2,78</td><td>2,78</td><td>2,78</td><td>4,16</td><td>—</td><td>—</td><td>12,5 (3,5–14,0)</td><td>3,71 (0,8–4,84)</td><td>3,37</td></tr> <tr><td>2,50</td><td>2,50</td><td>2,50</td><td>5,00</td><td>—</td><td>—</td><td>12,5 (3,5–14,0)</td><td>3,68 (0,8–4,84)</td><td>3,40</td></tr> <tr><td>2,88</td><td>2,88</td><td>3,37</td><td>3,37</td><td>—</td><td>—</td><td>12,5 (3,5–14,0)</td><td>3,73 (0,8–4,84)</td><td>3,35</td></tr> <tr><td>2,68</td><td>2,68</td><td>3,13</td><td>4,01</td><td>—</td><td>—</td><td>12,5 (3,5–14,0)</td><td>3,70 (0,8–4,84)</td><td>3,38</td></tr> <tr><td>2,42</td><td>2,42</td><td>2,82</td><td>4,84</td><td>—</td><td>—</td><td>12,5 (3,5–14,0)</td><td>3,67 (0,8–4,84)</td><td>3,41</td></tr> <tr><td>2,50</td><td>2,50</td><td>3,75</td><td>3,75</td><td>—</td><td>—</td><td>12,5 (3,5–14,0)</td><td>3,68 (0,8–4,84)</td><td>3,40</td></tr> <tr><td>2,78</td><td>3,24</td><td>3,24</td><td>3,24</td><td>—</td><td>—</td><td>12,5 (3,5–14,0)</td><td>3,71 (0,8–4,84)</td><td>3,37</td></tr> <tr><td>2,59</td><td>3,02</td><td>3,02</td><td>3,87</td><td>—</td><td>—</td><td>12,5 (3,5–14,0)</td><td>3,69 (0,8–4,84)</td><td>3,39</td></tr> <tr><td>2,42</td><td>2,82</td><td>3,63</td><td>3,63</td><td>—</td><td>—</td><td>12,5 (3,5–14,0)</td><td>3,67 (0,8–4,84)</td><td>3,41</td></tr> </tbody> </table> <p>5 помещений</p> <table border="1"> <thead> <tr> <th>кВт</th> <th>кВт</th> <th>кВт</th> <th>кВт</th> <th>кВт</th> <th>кВт</th> <th>кВт</th> <th>кВт</th> <th>кВт</th> <th>кВт</th> <th>кВт</th> <th>кВт</th> <th>кВт</th> </tr> </thead> <tbody> <tr><td>2,00</td><td>2,00</td><td>2,00</td><td>2,00</td><td>2,00</td><td>—</td><td>10,0 (3,5–11,1)</td><td>2,44 (0,8–3,13)</td><td>4,10</td></tr> <tr><td>2,00</td><td>2,00</td><td>2,00</td><td>2,00</td><td>2,50</td><td>—</td><td>10,5 (3,5–11,8)</td><td>2,72 (0,8–3,51)</td><td>3,86</td></tr> <tr><td>2,00</td><td>2,00</td><td>2,00</td><td>2,00</td><td>3,50</td><td>—</td><td>11,5 (3,5–12,7)</td><td>3,18 (0,8–4,08)</td><td>3,62</td></tr> <tr><td>2,00</td><td>2,00</td><td>2,00</td><td>2,00</td><td>4,00</td><td>—</td><td>12,0 (3,5–13,4)</td><td>3,41 (0,8–4,46)</td><td>3,52</td></tr> <tr><td>1,90</td><td>1,90</td><td>1,90</td><td>1,90</td><td>4,90</td><td>—</td><td>12,5 (3,5–14,0)</td><td>3,65 (0,8–4,84)</td><td>3,42</td></tr> <tr><td>1,68</td><td>1,68</td><td>1,68</td><td>1,68</td><td>5,78</td><td>—</td><td>12,5 (3,5–14,0)</td><td>3,61 (0,8–4,84)</td><td>3,46</td></tr> <tr><td>2,00</td><td>2,00</td><td>2,00</td><td>2,50</td><td>2,50</td><td>—</td><td>11,0 (3,5–12,4)</td><td>2,98 (0,8–3,89)</td><td>3,69</td></tr> <tr><td>2,00</td><td>2,00</td><td>2,00</td><td>2,50</td><td>3,50</td><td>—</td><td>12,0 (3,5–13,4)</td><td>3,41 (0,8–4,46)</td><td>3,52</td></tr> <tr><td>2,00</td><td>2,00</td><td>2,00</td><td>2,50</td><td>4,00</td><td>—</td><td>12,5 (3,5–14,0)</td><td>3,67 (0,8–4,84)</td><td>3,41</td></tr> <tr><td>1,82</td><td>1,82</td><td>1,82</td><td>2,34</td><td>4,70</td><td>—</td><td>12,5 (3,5–14,0)</td><td>3,64 (0,8–4,84)</td><td>3,43</td></tr> <tr><td>1,62</td><td>1,62</td><td>1,62</td><td>2,08</td><td>5,56</td><td>—</td><td>12,5 (3,5–14,0)</td><td>3,60 (0,8–4,84)</td><td>3,47</td></tr> <tr><td>1,94</td><td>1,94</td><td>1,94</td><td>3,34</td><td>3,34</td><td>—</td><td>12,5 (3,5–14,0)</td><td>3,65 (0,8–4,84)</td><td>3,42</td></tr> <tr><td>1,86</td><td>1,86</td><td>1,86</td><td>3,19</td><td>3,73</td><td>—</td><td>12,5 (3,5–14,0)</td><td>3,64 (0,8–4,84)</td><td>3,43</td></tr> <tr><td>1,72</td><td>1,72</td><td>1,72</td><td>2,94</td><td>4,40</td><td>—</td><td>12,5 (3,5–14,0)</td><td>3,62 (0,8–4,84)</td><td>3,45</td></tr> <tr><td>1,54</td><td>1,54</td><td>1,54</td><td>2,63</td><td>5,25</td><td>—</td><td>12,5 (3,5–14,0)</td><td>3,58 (0,8–4,84)</td><td>3,49</td></tr> <tr><td>1,79</td><td>1,79</td><td>1,79</td><td>3,57</td><td>3,57</td><td>—</td><td>12,5 (3,5–14,0)</td><td>3,63 (0,8–4,84)</td><td>3,44</td></tr> <tr><td>1,65</td><td>1,65</td><td>1,65</td><td>3,30</td><td>4,25</td><td>—</td><td>12,5 (3,5–14,0)</td><td>3,60 (0,8–4,84)</td><td>3,47</td></tr> <tr><td>1,48</td><td>1,48</td><td>1,48</td><td>2,97</td><td>5,09</td><td>—</td><td>12,5 (3,5–14,0)</td><td>3,57 (0,8–4,84)</td><td>3,50</td></tr> <tr><td>1,54</td><td>1,54</td><td>1,54</td><td>3,94</td><td>3,94</td><td>—</td><td>12,5 (3,5–14,0)</td><td>3,58 (0,8–4,84)</td><td>3,49</td></tr> <tr><td>2,00</td><td>2,00</td><td>2,50</td><td>2,50</td><td>2,50</td><td>—</td><td>11,5 (3,5–13,0)</td><td>3,24 (0,8–4,27)</td><td>3,55</td></tr> <tr><td>2,00</td><td>2,00</td><td>2,50</td><td>2,50</td><td>3,50</td><td>—</td><td>12,5 (3,5–14,0)</td><td>3,67 (0,8–4,84)</td><td>3,41</td></tr> <tr><td>1,90</td><td>1,90</td><td>2,45</td><td>2,45</td><td>3,80</td><td>—</td><td>12,5 (3,5–14,0)</td><td>3,65 (0,8–4,84)</td><td>3,42</td></tr> <tr><td>1,75</td><td>1,75</td><td>2,25</td><td>2,25</td><td>4,50</td><td>—</td><td>12,5 (3,5–14,0)</td><td>3,62 (0,8–4,84)</td><td>3,45</td></tr> <tr><td>1,56</td><td>1,56</td><td>2,01</td><td>2,01</td><td>5,36</td><td>—</td><td>12,5 (3,5–14,0)</td><td>3,59 (0,8–4,84)</td><td>3,48</td></tr> <tr><td>1,86</td><td>1,86</td><td>2,40</td><td>3,19</td><td>3,19</td><td>—</td><td>12,5 (3,5–14,0)</td><td>3,64 (0,8–4,84)</td><td>3,43</td></tr> <tr><td>1,79</td><td>1,79</td><td>2,30</td><td>3,06</td><td>3,56</td><td>—</td><td>12,5 (3,5–14,0)</td><td>3,63 (0,8–4,84)</td><td>3,44</td></tr> <tr><td>1,65</td><td>1,65</td><td>2,12</td><td>2,83</td><td>4,25</td><td>—</td><td>12,5 (3,5–14,0)</td><td>3,60 (0,8–4,84)</td><td>3,47</td></tr> <tr><td>1,48</td><td>1,48</td><td>1,91</td><td>2,54</td><td>5,09</td><td>—</td><td>12,5 (3,5–14,0)</td><td>3,57 (0,8–4,84)</td><td>3,50</td></tr> <tr><td>1,72</td><td>1,72</td><td>2,20</td><td>3,43</td><td>3,43</td><td>—</td><td>12,5 (3,5–14,0)</td><td>3,62 (0,8–4,84)</td><td>3,45</td></tr> <tr><td>1,59</td><td>1,59</td><td>2,05</td><td>3,18</td><td>4,09</td><td>—</td><td>12,5 (3,5–14,0)</td><td>3,59 (0,8–4,84)</td><td>3,48</td></tr> <tr><td>1,43</td><td>1,43</td><td>1,84</td><td>2,87</td><td>4,93</td><td>—</td><td>12,5 (3,5–14,0)</td><td>3,56 (0,8–4,84)</td><td>3,51</td></tr> <tr><td>1,48</td><td>1,48</td><td>1,92</td><td>3,81</td><td>3,81</td><td>—</td><td>12,5 (3,5–14,0)</td><td>3,57 (0,8–4,84)</td><td>3,50</td></tr> <tr><td>1,75</td><td>1,75</td><td>3,00</td><td>3,00</td><td>3,00</td><td>—</td><td>12,5 (3,5–14,0)</td><td>3,62 (0,8–4,84)</td><td>3,45</td></tr> <tr><td>1,68</td><td>1,68</td><td>2,88</td><td>2,88</td><td>3,38</td><td>—</td><td>12,5 (3,5–14,0)</td><td>3,61 (0,8–4,84)</td><td>3,46</td></tr> <tr><td>1,56</td><td>1,56</td><td>2,68</td><td>2,68</td><td>4,02</td><td>—</td><td>12,5 (3,5–14,0)</td><td>3,59 (0,8–4,84)</td><td>3,48</td></tr> <tr><td>1,41</td><td>1,41</td><td>2,42</td><td>2,42</td><td>4,84</td><td>—</td><td>12,5 (3,5–14,0)</td><td>3,55 (0,8–4,84)</td><td>3,52</td></tr> <tr><td>1,62</td><td>1,62</td><td>2,78</td><td>3,24</td><td>3,24</td><td>—</td><td>12,5 (3,5–14,0)</td><td>3,60 (0,8–4,84)</td><td>3,47</td></tr> <tr><td>1,51</td><td>1,51</td><td>2,59</td><td>3,02</td><td>3,87</td><td>—</td><td>12,5 (3,5–14,0)</td><td>3,57 (0,8–4,84)</td><td>3,50</td></tr> <tr><td>1,41</td><td>1,41</td><td>2,42</td><td>3,63</td><td>3,63</td><td>—</td><td>12,5 (3,5–14,0)</td><td>3,55 (0,8–4,84)</td><td>3,52</td></tr> <tr><td>1,56</td><td>1,56</td><td>3,13</td><td>3,13</td><td>3,13</td><td>—</td><td>12,5 (3,5–14,0)</td><td>3,59 (0,8–4,84)</td><td>3,48</td></tr> <tr><td>1,46</td><td>1,46</td><td>2,92</td><td>2,92</td><td>3,74</td><td>—</td><td>12,5 (3,5–14,0)</td><td>3,56 (0,8–4,84)</td><td>3,51</td></tr> <tr><td>2,00</td><td>2,50</td><td>2,50</td><td>2,50</td><td>2,50</td><td>—</td><td>12,0 (3,5–13,7)</td><td>3,47 (0,8–4,45)</td><td>3,46</td></tr> <tr><td>1,90</td><td>2,45</td><td>2,45</td><td>2,45</td><td>3,25</td><td>—</td><td>12,5 (3,5–14,0)</td><td>3,65 (0,8–4,84)</td><td>3,42</td></tr> <tr><td>1,82</td><td>2,34</td><td>2,34</td><td>2,34</td><td>3,66</td><td>—</td><td>12,5 (3,5–14,0)</td><td>3,64 (0,8–4,84)</td><td>3,43</td></tr> <tr><td>1,68</td><td>2,16</td><td>2,16</td><td>2,16</td><td>4,34</td><td>—</td><td>12,5 (3,5–14,0)</td><td>3,61 (0,8–4,84)</td><td>3,46</td></tr> <tr><td>1,51</td><td>1,94</td><td>1,94</td><td>1,94</td><td>5,17</td><td>—</td><td>12,5 (3,5–14,0)</td><td>3,57 (0,8–4,84)</td><td>3,50</td></tr> <tr><td>1,78</td><td>2,30</td><td>3,06</td><td>3,06</td><td>3,06</td><td>—</td><td>12,5 (3,5–14,0)</td><td>3,63 (0,8–4,84)</td><td>3,44</td></tr> <tr><td>1,72</td><td>2,21</td><td>2,21</td><td>2,94</td><td>3,62</td><td>—</td><td>12,5 (3,5–14,0)</td><td>3,62 (0,8–4,84)</td><td>3,45</td></tr> <tr><td>1,59</td><td>2,05</td><td>2,05</td><td>2,73</td><td>4,08</td><td>—</td><td>12,5 (3,5–14,0)</td><td>3,59 (0,8–4,84)</td><td>3,48</td></tr> <tr><td>1,43</td><td>1,84</td><td>1,84</td><td>2,46</td><td>4,93</td><td>—</td><td>12,5 (3,5–14,0)</td><td>3,56 (0,8–4,84)</td><td>3,51</td></tr> <tr><td>1,66</td><td>2,12</td><td>2,12</td><td>3,30</td><td>3,30</td><td>—</td><td>12,5 (3,5–14,0)</td><td>3,60 (0,8–4,84)</td><td>3,47</td></tr> <tr><td>1,54</td><td>1,97</td><td>1,97</td><td>3,07</td><td>3,95</td><td>—</td><td>12,5 (3,5–14,0)</td><td>3,58 (0,8–4,84)</td><td>3,49</td></tr> <tr><td>1,44</td><td>1,84</td><td>1,84</td><td>3,69</td><td>3,69</td><td>—</td><td>12,5 (3,5–14,0)</td><td>3,56 (0,8–4,84)</td><td>3,51</td></tr> </tbody> </table>													кВт	кВт	кВт	кВт	кВт	кВт	кВт	кВт	кВт	кВт	кВт	кВт	кВт	2,50	2,50	2,50	2,50	—	—	10,0 (3,5–11,5)	2,59 (0,8–3,32)	3,86	2,50	2,50	2,50	3,50	—	—	11,0 (3,5–12,4)	3,06 (0,8–3,89)	3,59	2,50	2,50	2,50	4,00	—	—	11,5 (3,5–13,0)	3,33 (0,8–4,27)	3,45	2,50	2,50	2,50	5,00	—	—	12,5 (3,5–14,0)	3,77 (0,8–4,84)	3,32	2,21	2,21	2,21	5,87	—	—	12,5 (3,5–14,0)	3,73 (0,8–4,84)	3,35	2,50	2,50	3,50	3,50	—	—	12,0 (3,5–13,4)	3,51 (0,8–4,46)	3,42	2,50	2,50	3,50	4,00	—	—	12,5 (3,5–14,0)	3,78 (0,8–4,84)	3,31	2,34	2,34	3,13	4,69	—	—	12,5 (3,5–14,0)	3,75 (0,8–4,84)	3,33	2,08	2,08	2,78	5,56	—	—	12,5 (3,5–14,0)	3,71 (0,8–4,84)	3,37	2,45	2,45	3,80	3,80	—	—	12,5 (3,5–14,0)	3,77 (0,8–4,84)	3,32	2,25	2,25	3,50	4,50	—	—	12,5 (3,5–14,0)	3,74 (0,8–4,84)	3,34	2,01	2,01	3,13	5,35	—	—	12,5 (3,5–14,0)	3,70 (0,8–4,84)	3,38	2,08	2,08	4,17	4,17	—	—	12,5 (3,5–14,0)	3,71 (0,8–4,84)	3,37	1,88	1,88	3,75	4,99	—	—	12,5 (3,5–14,0)	3,68 (0,8–4,84)	3,40	2,51	3,33	3,33	3,33	—	—	12,5 (3,5–14,0)	3,77 (0,8–4,84)	3,32	2,39	3,19	3,19	3,73	—	—	12,5 (3,5–14,0)	3,75 (0,8–4,84)	3,33	2,21	2,94	2,94	4,41	—	—	12,5 (3,5–14,0)	3,73 (0,8–4,84)	3,35	1,97	2,63	2,63	5,27	—	—	12,5 (3,5–14,0)	3,70 (0,8–4,84)	3,38	2,30	3,06	3,57	3,57	—	—	12,5 (3,5–14,0)	3,74 (0,8–4,84)	3,34	2,12	2,83	3,30	4,25	—	—	12,5 (3,5–14,0)	3,72 (0,8–4,84)	3,36	1,91	2,54	2,97	5,08	—	—	12,5 (3,5–14,0)	3,69 (0,8–4,84)	3,39	1,97	2,63	3,95	3,95	—	—	12,5 (3,5–14,0)	3,70 (0,8–4,84)	3,38	2,21	3,43	3,43	3,43	—	—	12,5 (3,5–14,0)	3,73 (0,8–4,84)	3,35	2,05	3,18	3,18	4,09	—	—	12,5 (3,5–14,0)	3,71 (0,8–4,84)	3,37	1,84	2,87	2,87	4,92	—	—	12,5 (3,5–14,0)	3,68 (0,8–4,84)	3,40	1,91	2,97	3,81	3,81	—	—	12,5 (3,5–14,0)	3,69 (0,8–4,84)	3,39	3,13	3,13	3,13	3,13	—	—	12,5 (3,5–14,0)	3,75 (0,8–4,84)	3,33	3,00	3,00	3,00	3,50	—	—	12,5 (3,5–14,0)	3,74 (0,8–4,84)	3,34	2,78	2,78	2,78	4,16	—	—	12,5 (3,5–14,0)	3,71 (0,8–4,84)	3,37	2,50	2,50	2,50	5,00	—	—	12,5 (3,5–14,0)	3,68 (0,8–4,84)	3,40	2,88	2,88	3,37	3,37	—	—	12,5 (3,5–14,0)	3,73 (0,8–4,84)	3,35	2,68	2,68	3,13	4,01	—	—	12,5 (3,5–14,0)	3,70 (0,8–4,84)	3,38	2,42	2,42	2,82	4,84	—	—	12,5 (3,5–14,0)	3,67 (0,8–4,84)	3,41	2,50	2,50	3,75	3,75	—	—	12,5 (3,5–14,0)	3,68 (0,8–4,84)	3,40	2,78	3,24	3,24	3,24	—	—	12,5 (3,5–14,0)	3,71 (0,8–4,84)	3,37	2,59	3,02	3,02	3,87	—	—	12,5 (3,5–14,0)	3,69 (0,8–4,84)	3,39	2,42	2,82	3,63	3,63	—	—	12,5 (3,5–14,0)	3,67 (0,8–4,84)	3,41	кВт	кВт	кВт	кВт	кВт	кВт	кВт	кВт	кВт	кВт	кВт	кВт	кВт	2,00	2,00	2,00	2,00	2,00	—	10,0 (3,5–11,1)	2,44 (0,8–3,13)	4,10	2,00	2,00	2,00	2,00	2,50	—	10,5 (3,5–11,8)	2,72 (0,8–3,51)	3,86	2,00	2,00	2,00	2,00	3,50	—	11,5 (3,5–12,7)	3,18 (0,8–4,08)	3,62	2,00	2,00	2,00	2,00	4,00	—	12,0 (3,5–13,4)	3,41 (0,8–4,46)	3,52	1,90	1,90	1,90	1,90	4,90	—	12,5 (3,5–14,0)	3,65 (0,8–4,84)	3,42	1,68	1,68	1,68	1,68	5,78	—	12,5 (3,5–14,0)	3,61 (0,8–4,84)	3,46	2,00	2,00	2,00	2,50	2,50	—	11,0 (3,5–12,4)	2,98 (0,8–3,89)	3,69	2,00	2,00	2,00	2,50	3,50	—	12,0 (3,5–13,4)	3,41 (0,8–4,46)	3,52	2,00	2,00	2,00	2,50	4,00	—	12,5 (3,5–14,0)	3,67 (0,8–4,84)	3,41	1,82	1,82	1,82	2,34	4,70	—	12,5 (3,5–14,0)	3,64 (0,8–4,84)	3,43	1,62	1,62	1,62	2,08	5,56	—	12,5 (3,5–14,0)	3,60 (0,8–4,84)	3,47	1,94	1,94	1,94	3,34	3,34	—	12,5 (3,5–14,0)	3,65 (0,8–4,84)	3,42	1,86	1,86	1,86	3,19	3,73	—	12,5 (3,5–14,0)	3,64 (0,8–4,84)	3,43	1,72	1,72	1,72	2,94	4,40	—	12,5 (3,5–14,0)	3,62 (0,8–4,84)	3,45	1,54	1,54	1,54	2,63	5,25	—	12,5 (3,5–14,0)	3,58 (0,8–4,84)	3,49	1,79	1,79	1,79	3,57	3,57	—	12,5 (3,5–14,0)	3,63 (0,8–4,84)	3,44	1,65	1,65	1,65	3,30	4,25	—	12,5 (3,5–14,0)	3,60 (0,8–4,84)	3,47	1,48	1,48	1,48	2,97	5,09	—	12,5 (3,5–14,0)	3,57 (0,8–4,84)	3,50	1,54	1,54	1,54	3,94	3,94	—	12,5 (3,5–14,0)	3,58 (0,8–4,84)	3,49	2,00	2,00	2,50	2,50	2,50	—	11,5 (3,5–13,0)	3,24 (0,8–4,27)	3,55	2,00	2,00	2,50	2,50	3,50	—	12,5 (3,5–14,0)	3,67 (0,8–4,84)	3,41	1,90	1,90	2,45	2,45	3,80	—	12,5 (3,5–14,0)	3,65 (0,8–4,84)	3,42	1,75	1,75	2,25	2,25	4,50	—	12,5 (3,5–14,0)	3,62 (0,8–4,84)	3,45	1,56	1,56	2,01	2,01	5,36	—	12,5 (3,5–14,0)	3,59 (0,8–4,84)	3,48	1,86	1,86	2,40	3,19	3,19	—	12,5 (3,5–14,0)	3,64 (0,8–4,84)	3,43	1,79	1,79	2,30	3,06	3,56	—	12,5 (3,5–14,0)	3,63 (0,8–4,84)	3,44	1,65	1,65	2,12	2,83	4,25	—	12,5 (3,5–14,0)	3,60 (0,8–4,84)	3,47	1,48	1,48	1,91	2,54	5,09	—	12,5 (3,5–14,0)	3,57 (0,8–4,84)	3,50	1,72	1,72	2,20	3,43	3,43	—	12,5 (3,5–14,0)	3,62 (0,8–4,84)	3,45	1,59	1,59	2,05	3,18	4,09	—	12,5 (3,5–14,0)	3,59 (0,8–4,84)	3,48	1,43	1,43	1,84	2,87	4,93	—	12,5 (3,5–14,0)	3,56 (0,8–4,84)	3,51	1,48	1,48	1,92	3,81	3,81	—	12,5 (3,5–14,0)	3,57 (0,8–4,84)	3,50	1,75	1,75	3,00	3,00	3,00	—	12,5 (3,5–14,0)	3,62 (0,8–4,84)	3,45	1,68	1,68	2,88	2,88	3,38	—	12,5 (3,5–14,0)	3,61 (0,8–4,84)	3,46	1,56	1,56	2,68	2,68	4,02	—	12,5 (3,5–14,0)	3,59 (0,8–4,84)	3,48	1,41	1,41	2,42	2,42	4,84	—	12,5 (3,5–14,0)	3,55 (0,8–4,84)	3,52	1,62	1,62	2,78	3,24	3,24	—	12,5 (3,5–14,0)	3,60 (0,8–4,84)	3,47	1,51	1,51	2,59	3,02	3,87	—	12,5 (3,5–14,0)	3,57 (0,8–4,84)	3,50	1,41	1,41	2,42	3,63	3,63	—	12,5 (3,5–14,0)	3,55 (0,8–4,84)	3,52	1,56	1,56	3,13	3,13	3,13	—	12,5 (3,5–14,0)	3,59 (0,8–4,84)	3,48	1,46	1,46	2,92	2,92	3,74	—	12,5 (3,5–14,0)	3,56 (0,8–4,84)	3,51	2,00	2,50	2,50	2,50	2,50	—	12,0 (3,5–13,7)	3,47 (0,8–4,45)	3,46	1,90	2,45	2,45	2,45	3,25	—	12,5 (3,5–14,0)	3,65 (0,8–4,84)	3,42	1,82	2,34	2,34	2,34	3,66	—	12,5 (3,5–14,0)	3,64 (0,8–4,84)	3,43	1,68	2,16	2,16	2,16	4,34	—	12,5 (3,5–14,0)	3,61 (0,8–4,84)	3,46	1,51	1,94	1,94	1,94	5,17	—	12,5 (3,5–14,0)	3,57 (0,8–4,84)	3,50	1,78	2,30	3,06	3,06	3,06	—	12,5 (3,5–14,0)	3,63 (0,8–4,84)	3,44	1,72	2,21	2,21	2,94	3,62	—	12,5 (3,5–14,0)	3,62 (0,8–4,84)	3,45	1,59	2,05	2,05	2,73	4,08	—	12,5 (3,5–14,0)	3,59 (0,8–4,84)	3,48	1,43	1,84	1,84	2,46	4,93	—	12,5 (3,5–14,0)	3,56 (0,8–4,84)	3,51	1,66	2,12	2,12	3,30	3,30	—	12,5 (3,5–14,0)	3,60 (0,8–4,84)	3,47	1,54	1,97	1,97	3,07	3,95	—	12,5 (3,5–14,0)	3,58 (0,8–4,84)	3,49	1,44	1,84	1,84	3,69	3,69	—	12,5 (3,5–14,0)	3,56 (0,8–4,84)	3,51
кВт	кВт	кВт	кВт	кВт	кВт	кВт	кВт	кВт	кВт	кВт	кВт	кВт																																																																																																																																																																																																																																																																																																																																																																																																																																																																																																																																																																																																																																																																																																																																																																																																																																																																				
2,50	2,50	2,50	2,50	—	—	10,0 (3,5–11,5)	2,59 (0,8–3,32)	3,86																																																																																																																																																																																																																																																																																																																																																																																																																																																																																																																																																																																																																																																																																																																																																																																																																																																																								
2,50	2,50	2,50	3,50	—	—	11,0 (3,5–12,4)	3,06 (0,8–3,89)	3,59																																																																																																																																																																																																																																																																																																																																																																																																																																																																																																																																																																																																																																																																																																																																																																																																																																																																								
2,50	2,50	2,50	4,00	—	—	11,5 (3,5–13,0)	3,33 (0,8–4,27)	3,45																																																																																																																																																																																																																																																																																																																																																																																																																																																																																																																																																																																																																																																																																																																																																																																																																																																																								
2,50	2,50	2,50	5,00	—	—	12,5 (3,5–14,0)	3,77 (0,8–4,84)	3,32																																																																																																																																																																																																																																																																																																																																																																																																																																																																																																																																																																																																																																																																																																																																																																																																																																																																								
2,21	2,21	2,21	5,87	—	—	12,5 (3,5–14,0)	3,73 (0,8–4,84)	3,35																																																																																																																																																																																																																																																																																																																																																																																																																																																																																																																																																																																																																																																																																																																																																																																																																																																																								
2,50	2,50	3,50	3,50	—	—	12,0 (3,5–13,4)	3,51 (0,8–4,46)	3,42																																																																																																																																																																																																																																																																																																																																																																																																																																																																																																																																																																																																																																																																																																																																																																																																																																																																								
2,50	2,50	3,50	4,00	—	—	12,5 (3,5–14,0)	3,78 (0,8–4,84)	3,31																																																																																																																																																																																																																																																																																																																																																																																																																																																																																																																																																																																																																																																																																																																																																																																																																																																																								
2,34	2,34	3,13	4,69	—	—	12,5 (3,5–14,0)	3,75 (0,8–4,84)	3,33																																																																																																																																																																																																																																																																																																																																																																																																																																																																																																																																																																																																																																																																																																																																																																																																																																																																								
2,08	2,08	2,78	5,56	—	—	12,5 (3,5–14,0)	3,71 (0,8–4,84)	3,37																																																																																																																																																																																																																																																																																																																																																																																																																																																																																																																																																																																																																																																																																																																																																																																																																																																																								
2,45	2,45	3,80	3,80	—	—	12,5 (3,5–14,0)	3,77 (0,8–4,84)	3,32																																																																																																																																																																																																																																																																																																																																																																																																																																																																																																																																																																																																																																																																																																																																																																																																																																																																								
2,25	2,25	3,50	4,50	—	—	12,5 (3,5–14,0)	3,74 (0,8–4,84)	3,34																																																																																																																																																																																																																																																																																																																																																																																																																																																																																																																																																																																																																																																																																																																																																																																																																																																																								
2,01	2,01	3,13	5,35	—	—	12,5 (3,5–14,0)	3,70 (0,8–4,84)	3,38																																																																																																																																																																																																																																																																																																																																																																																																																																																																																																																																																																																																																																																																																																																																																																																																																																																																								
2,08	2,08	4,17	4,17	—	—	12,5 (3,5–14,0)	3,71 (0,8–4,84)	3,37																																																																																																																																																																																																																																																																																																																																																																																																																																																																																																																																																																																																																																																																																																																																																																																																																																																																								
1,88	1,88	3,75	4,99	—	—	12,5 (3,5–14,0)	3,68 (0,8–4,84)	3,40																																																																																																																																																																																																																																																																																																																																																																																																																																																																																																																																																																																																																																																																																																																																																																																																																																																																								
2,51	3,33	3,33	3,33	—	—	12,5 (3,5–14,0)	3,77 (0,8–4,84)	3,32																																																																																																																																																																																																																																																																																																																																																																																																																																																																																																																																																																																																																																																																																																																																																																																																																																																																								
2,39	3,19	3,19	3,73	—	—	12,5 (3,5–14,0)	3,75 (0,8–4,84)	3,33																																																																																																																																																																																																																																																																																																																																																																																																																																																																																																																																																																																																																																																																																																																																																																																																																																																																								
2,21	2,94	2,94	4,41	—	—	12,5 (3,5–14,0)	3,73 (0,8–4,84)	3,35																																																																																																																																																																																																																																																																																																																																																																																																																																																																																																																																																																																																																																																																																																																																																																																																																																																																								
1,97	2,63	2,63	5,27	—	—	12,5 (3,5–14,0)	3,70 (0,8–4,84)	3,38																																																																																																																																																																																																																																																																																																																																																																																																																																																																																																																																																																																																																																																																																																																																																																																																																																																																								
2,30	3,06	3,57	3,57	—	—	12,5 (3,5–14,0)	3,74 (0,8–4,84)	3,34																																																																																																																																																																																																																																																																																																																																																																																																																																																																																																																																																																																																																																																																																																																																																																																																																																																																								
2,12	2,83	3,30	4,25	—	—	12,5 (3,5–14,0)	3,72 (0,8–4,84)	3,36																																																																																																																																																																																																																																																																																																																																																																																																																																																																																																																																																																																																																																																																																																																																																																																																																																																																								
1,91	2,54	2,97	5,08	—	—	12,5 (3,5–14,0)	3,69 (0,8–4,84)	3,39																																																																																																																																																																																																																																																																																																																																																																																																																																																																																																																																																																																																																																																																																																																																																																																																																																																																								
1,97	2,63	3,95	3,95	—	—	12,5 (3,5–14,0)	3,70 (0,8–4,84)	3,38																																																																																																																																																																																																																																																																																																																																																																																																																																																																																																																																																																																																																																																																																																																																																																																																																																																																								
2,21	3,43	3,43	3,43	—	—	12,5 (3,5–14,0)	3,73 (0,8–4,84)	3,35																																																																																																																																																																																																																																																																																																																																																																																																																																																																																																																																																																																																																																																																																																																																																																																																																																																																								
2,05	3,18	3,18	4,09	—	—	12,5 (3,5–14,0)	3,71 (0,8–4,84)	3,37																																																																																																																																																																																																																																																																																																																																																																																																																																																																																																																																																																																																																																																																																																																																																																																																																																																																								
1,84	2,87	2,87	4,92	—	—	12,5 (3,5–14,0)	3,68 (0,8–4,84)	3,40																																																																																																																																																																																																																																																																																																																																																																																																																																																																																																																																																																																																																																																																																																																																																																																																																																																																								
1,91	2,97	3,81	3,81	—	—	12,5 (3,5–14,0)	3,69 (0,8–4,84)	3,39																																																																																																																																																																																																																																																																																																																																																																																																																																																																																																																																																																																																																																																																																																																																																																																																																																																																								
3,13	3,13	3,13	3,13	—	—	12,5 (3,5–14,0)	3,75 (0,8–4,84)	3,33																																																																																																																																																																																																																																																																																																																																																																																																																																																																																																																																																																																																																																																																																																																																																																																																																																																																								
3,00	3,00	3,00	3,50	—	—	12,5 (3,5–14,0)	3,74 (0,8–4,84)	3,34																																																																																																																																																																																																																																																																																																																																																																																																																																																																																																																																																																																																																																																																																																																																																																																																																																																																								
2,78	2,78	2,78	4,16	—	—	12,5 (3,5–14,0)	3,71 (0,8–4,84)	3,37																																																																																																																																																																																																																																																																																																																																																																																																																																																																																																																																																																																																																																																																																																																																																																																																																																																																								
2,50	2,50	2,50	5,00	—	—	12,5 (3,5–14,0)	3,68 (0,8–4,84)	3,40																																																																																																																																																																																																																																																																																																																																																																																																																																																																																																																																																																																																																																																																																																																																																																																																																																																																								
2,88	2,88	3,37	3,37	—	—	12,5 (3,5–14,0)	3,73 (0,8–4,84)	3,35																																																																																																																																																																																																																																																																																																																																																																																																																																																																																																																																																																																																																																																																																																																																																																																																																																																																								
2,68	2,68	3,13	4,01	—	—	12,5 (3,5–14,0)	3,70 (0,8–4,84)	3,38																																																																																																																																																																																																																																																																																																																																																																																																																																																																																																																																																																																																																																																																																																																																																																																																																																																																								
2,42	2,42	2,82	4,84	—	—	12,5 (3,5–14,0)	3,67 (0,8–4,84)	3,41																																																																																																																																																																																																																																																																																																																																																																																																																																																																																																																																																																																																																																																																																																																																																																																																																																																																								
2,50	2,50	3,75	3,75	—	—	12,5 (3,5–14,0)	3,68 (0,8–4,84)	3,40																																																																																																																																																																																																																																																																																																																																																																																																																																																																																																																																																																																																																																																																																																																																																																																																																																																																								
2,78	3,24	3,24	3,24	—	—	12,5 (3,5–14,0)	3,71 (0,8–4,84)	3,37																																																																																																																																																																																																																																																																																																																																																																																																																																																																																																																																																																																																																																																																																																																																																																																																																																																																								
2,59	3,02	3,02	3,87	—	—	12,5 (3,5–14,0)	3,69 (0,8–4,84)	3,39																																																																																																																																																																																																																																																																																																																																																																																																																																																																																																																																																																																																																																																																																																																																																																																																																																																																								
2,42	2,82	3,63	3,63	—	—	12,5 (3,5–14,0)	3,67 (0,8–4,84)	3,41																																																																																																																																																																																																																																																																																																																																																																																																																																																																																																																																																																																																																																																																																																																																																																																																																																																																								
кВт	кВт	кВт	кВт	кВт	кВт	кВт	кВт	кВт	кВт	кВт	кВт	кВт																																																																																																																																																																																																																																																																																																																																																																																																																																																																																																																																																																																																																																																																																																																																																																																																																																																																				
2,00	2,00	2,00	2,00	2,00	—	10,0 (3,5–11,1)	2,44 (0,8–3,13)	4,10																																																																																																																																																																																																																																																																																																																																																																																																																																																																																																																																																																																																																																																																																																																																																																																																																																																																								
2,00	2,00	2,00	2,00	2,50	—	10,5 (3,5–11,8)	2,72 (0,8–3,51)	3,86																																																																																																																																																																																																																																																																																																																																																																																																																																																																																																																																																																																																																																																																																																																																																																																																																																																																								
2,00	2,00	2,00	2,00	3,50	—	11,5 (3,5–12,7)	3,18 (0,8–4,08)	3,62																																																																																																																																																																																																																																																																																																																																																																																																																																																																																																																																																																																																																																																																																																																																																																																																																																																																								
2,00	2,00	2,00	2,00	4,00	—	12,0 (3,5–13,4)	3,41 (0,8–4,46)	3,52																																																																																																																																																																																																																																																																																																																																																																																																																																																																																																																																																																																																																																																																																																																																																																																																																																																																								
1,90	1,90	1,90	1,90	4,90	—	12,5 (3,5–14,0)	3,65 (0,8–4,84)	3,42																																																																																																																																																																																																																																																																																																																																																																																																																																																																																																																																																																																																																																																																																																																																																																																																																																																																								
1,68	1,68	1,68	1,68	5,78	—	12,5 (3,5–14,0)	3,61 (0,8–4,84)	3,46																																																																																																																																																																																																																																																																																																																																																																																																																																																																																																																																																																																																																																																																																																																																																																																																																																																																								
2,00	2,00	2,00	2,50	2,50	—	11,0 (3,5–12,4)	2,98 (0,8–3,89)	3,69																																																																																																																																																																																																																																																																																																																																																																																																																																																																																																																																																																																																																																																																																																																																																																																																																																																																								
2,00	2,00	2,00	2,50	3,50	—	12,0 (3,5–13,4)	3,41 (0,8–4,46)	3,52																																																																																																																																																																																																																																																																																																																																																																																																																																																																																																																																																																																																																																																																																																																																																																																																																																																																								
2,00	2,00	2,00	2,50	4,00	—	12,5 (3,5–14,0)	3,67 (0,8–4,84)	3,41																																																																																																																																																																																																																																																																																																																																																																																																																																																																																																																																																																																																																																																																																																																																																																																																																																																																								
1,82	1,82	1,82	2,34	4,70	—	12,5 (3,5–14,0)	3,64 (0,8–4,84)	3,43																																																																																																																																																																																																																																																																																																																																																																																																																																																																																																																																																																																																																																																																																																																																																																																																																																																																								
1,62	1,62	1,62	2,08	5,56	—	12,5 (3,5–14,0)	3,60 (0,8–4,84)	3,47																																																																																																																																																																																																																																																																																																																																																																																																																																																																																																																																																																																																																																																																																																																																																																																																																																																																								
1,94	1,94	1,94	3,34	3,34	—	12,5 (3,5–14,0)	3,65 (0,8–4,84)	3,42																																																																																																																																																																																																																																																																																																																																																																																																																																																																																																																																																																																																																																																																																																																																																																																																																																																																								
1,86	1,86	1,86	3,19	3,73	—	12,5 (3,5–14,0)	3,64 (0,8–4,84)	3,43																																																																																																																																																																																																																																																																																																																																																																																																																																																																																																																																																																																																																																																																																																																																																																																																																																																																								
1,72	1,72	1,72	2,94	4,40	—	12,5 (3,5–14,0)	3,62 (0,8–4,84)	3,45																																																																																																																																																																																																																																																																																																																																																																																																																																																																																																																																																																																																																																																																																																																																																																																																																																																																								
1,54	1,54	1,54	2,63	5,25	—	12,5 (3,5–14,0)	3,58 (0,8–4,84)	3,49																																																																																																																																																																																																																																																																																																																																																																																																																																																																																																																																																																																																																																																																																																																																																																																																																																																																								
1,79	1,79	1,79	3,57	3,57	—	12,5 (3,5–14,0)	3,63 (0,8–4,84)	3,44																																																																																																																																																																																																																																																																																																																																																																																																																																																																																																																																																																																																																																																																																																																																																																																																																																																																								
1,65	1,65	1,65	3,30	4,25	—	12,5 (3,5–14,0)	3,60 (0,8–4,84)	3,47																																																																																																																																																																																																																																																																																																																																																																																																																																																																																																																																																																																																																																																																																																																																																																																																																																																																								
1,48	1,48	1,48	2,97	5,09	—	12,5 (3,5–14,0)	3,57 (0,8–4,84)	3,50																																																																																																																																																																																																																																																																																																																																																																																																																																																																																																																																																																																																																																																																																																																																																																																																																																																																								
1,54	1,54	1,54	3,94	3,94	—	12,5 (3,5–14,0)	3,58 (0,8–4,84)	3,49																																																																																																																																																																																																																																																																																																																																																																																																																																																																																																																																																																																																																																																																																																																																																																																																																																																																								
2,00	2,00	2,50	2,50	2,50	—	11,5 (3,5–13,0)	3,24 (0,8–4,27)	3,55																																																																																																																																																																																																																																																																																																																																																																																																																																																																																																																																																																																																																																																																																																																																																																																																																																																																								
2,00	2,00	2,50	2,50	3,50	—	12,5 (3,5–14,0)	3,67 (0,8–4,84)	3,41																																																																																																																																																																																																																																																																																																																																																																																																																																																																																																																																																																																																																																																																																																																																																																																																																																																																								
1,90	1,90	2,45	2,45	3,80	—	12,5 (3,5–14,0)	3,65 (0,8–4,84)	3,42																																																																																																																																																																																																																																																																																																																																																																																																																																																																																																																																																																																																																																																																																																																																																																																																																																																																								
1,75	1,75	2,25	2,25	4,50	—	12,5 (3,5–14,0)	3,62 (0,8–4,84)	3,45																																																																																																																																																																																																																																																																																																																																																																																																																																																																																																																																																																																																																																																																																																																																																																																																																																																																								
1,56	1,56	2,01	2,01	5,36	—	12,5 (3,5–14,0)	3,59 (0,8–4,84)	3,48																																																																																																																																																																																																																																																																																																																																																																																																																																																																																																																																																																																																																																																																																																																																																																																																																																																																								
1,86	1,86	2,40	3,19	3,19	—	12,5 (3,5–14,0)	3,64 (0,8–4,84)	3,43																																																																																																																																																																																																																																																																																																																																																																																																																																																																																																																																																																																																																																																																																																																																																																																																																																																																								
1,79	1,79	2,30	3,06	3,56	—	12,5 (3,5–14,0)	3,63 (0,8–4,84)	3,44																																																																																																																																																																																																																																																																																																																																																																																																																																																																																																																																																																																																																																																																																																																																																																																																																																																																								
1,65	1,65	2,12	2,83	4,25	—	12,5 (3,5–14,0)	3,60 (0,8–4,84)	3,47																																																																																																																																																																																																																																																																																																																																																																																																																																																																																																																																																																																																																																																																																																																																																																																																																																																																								
1,48	1,48	1,91	2,54	5,09	—	12,5 (3,5–14,0)	3,57 (0,8–4,84)	3,50																																																																																																																																																																																																																																																																																																																																																																																																																																																																																																																																																																																																																																																																																																																																																																																																																																																																								
1,72	1,72	2,20	3,43	3,43	—	12,5 (3,5–14,0)	3,62 (0,8–4,84)	3,45																																																																																																																																																																																																																																																																																																																																																																																																																																																																																																																																																																																																																																																																																																																																																																																																																																																																								
1,59	1,59	2,05	3,18	4,09	—	12,5 (3,5–14,0)	3,59 (0,8–4,84)	3,48																																																																																																																																																																																																																																																																																																																																																																																																																																																																																																																																																																																																																																																																																																																																																																																																																																																																								
1,43	1,43	1,84	2,87	4,93	—	12,5 (3,5–14,0)	3,56 (0,8–4,84)	3,51																																																																																																																																																																																																																																																																																																																																																																																																																																																																																																																																																																																																																																																																																																																																																																																																																																																																								
1,48	1,48	1,92	3,81	3,81	—	12,5 (3,5–14,0)	3,57 (0,8–4,84)	3,50																																																																																																																																																																																																																																																																																																																																																																																																																																																																																																																																																																																																																																																																																																																																																																																																																																																																								
1,75	1,75	3,00	3,00	3,00	—	12,5 (3,5–14,0)	3,62 (0,8–4,84)	3,45																																																																																																																																																																																																																																																																																																																																																																																																																																																																																																																																																																																																																																																																																																																																																																																																																																																																								
1,68	1,68	2,88	2,88	3,38	—	12,5 (3,5–14,0)	3,61 (0,8–4,84)	3,46																																																																																																																																																																																																																																																																																																																																																																																																																																																																																																																																																																																																																																																																																																																																																																																																																																																																								
1,56	1,56	2,68	2,68	4,02	—	12,5 (3,5–14,0)	3,59 (0,8–4,84)	3,48																																																																																																																																																																																																																																																																																																																																																																																																																																																																																																																																																																																																																																																																																																																																																																																																																																																																								
1,41	1,41	2,42	2,42	4,84	—	12,5 (3,5–14,0)	3,55 (0,8–4,84)	3,52																																																																																																																																																																																																																																																																																																																																																																																																																																																																																																																																																																																																																																																																																																																																																																																																																																																																								
1,62	1,62	2,78	3,24	3,24	—	12,5 (3,5–14,0)	3,60 (0,8–4,84)	3,47																																																																																																																																																																																																																																																																																																																																																																																																																																																																																																																																																																																																																																																																																																																																																																																																																																																																								
1,51	1,51	2,59	3,02	3,87	—	12,5 (3,5–14,0)	3,57 (0,8–4,84)	3,50																																																																																																																																																																																																																																																																																																																																																																																																																																																																																																																																																																																																																																																																																																																																																																																																																																																																								
1,41	1,41	2,42	3,63	3,63	—	12,5 (3,5–14,0)	3,55 (0,8–4,84)	3,52																																																																																																																																																																																																																																																																																																																																																																																																																																																																																																																																																																																																																																																																																																																																																																																																																																																																								
1,56	1,56	3,13	3,13	3,13	—	12,5 (3,5–14,0)	3,59 (0,8–4,84)	3,48																																																																																																																																																																																																																																																																																																																																																																																																																																																																																																																																																																																																																																																																																																																																																																																																																																																																								
1,46	1,46	2,92	2,92	3,74	—	12,5 (3,5–14,0)	3,56 (0,8–4,84)	3,51																																																																																																																																																																																																																																																																																																																																																																																																																																																																																																																																																																																																																																																																																																																																																																																																																																																																								
2,00	2,50	2,50	2,50	2,50	—	12,0 (3,5–13,7)	3,47 (0,8–4,45)	3,46																																																																																																																																																																																																																																																																																																																																																																																																																																																																																																																																																																																																																																																																																																																																																																																																																																																																								
1,90	2,45	2,45	2,45	3,25	—	12,5 (3,5–14,0)	3,65 (0,8–4,84)	3,42																																																																																																																																																																																																																																																																																																																																																																																																																																																																																																																																																																																																																																																																																																																																																																																																																																																																								
1,82	2,34	2,34	2,34	3,66	—	12,5 (3,5–14,0)	3,64 (0,8–4,84)	3,43																																																																																																																																																																																																																																																																																																																																																																																																																																																																																																																																																																																																																																																																																																																																																																																																																																																																								
1,68	2,16	2,16	2,16	4,34	—	12,5 (3,5–14,0)	3,61 (0,8–4,84)	3,46																																																																																																																																																																																																																																																																																																																																																																																																																																																																																																																																																																																																																																																																																																																																																																																																																																																																								
1,51	1,94	1,94	1,94	5,17	—	12,5 (3,5–14,0)	3,57 (0,8–4,84)	3,50																																																																																																																																																																																																																																																																																																																																																																																																																																																																																																																																																																																																																																																																																																																																																																																																																																																																								
1,78	2,30	3,06	3,06	3,06	—	12,5 (3,5–14,0)	3,63 (0,8–4,84)	3,44																																																																																																																																																																																																																																																																																																																																																																																																																																																																																																																																																																																																																																																																																																																																																																																																																																																																								
1,72	2,21	2,21	2,94	3,62	—	12,5 (3,5–14,0)	3,62 (0,8–4,84)	3,45																																																																																																																																																																																																																																																																																																																																																																																																																																																																																																																																																																																																																																																																																																																																																																																																																																																																								
1,59	2,05	2,05	2,73	4,08	—	12,5 (3,5–14,0)	3,59 (0,8–4,84)	3,48																																																																																																																																																																																																																																																																																																																																																																																																																																																																																																																																																																																																																																																																																																																																																																																																																																																																								
1,43	1,84	1,84	2,46	4,93	—	12,5 (3,5–14,0)	3,56 (0,8–4,84)	3,51																																																																																																																																																																																																																																																																																																																																																																																																																																																																																																																																																																																																																																																																																																																																																																																																																																																																								
1,66	2,12	2,12	3,30	3,30	—	12,5 (3,5–14,0)	3,60 (0,8–4,84)	3,47																																																																																																																																																																																																																																																																																																																																																																																																																																																																																																																																																																																																																																																																																																																																																																																																																																																																								
1,54	1,97	1,97	3,07	3,95	—	12,5 (3,5–14,0)	3,58 (0,8–4,84)	3,49																																																																																																																																																																																																																																																																																																																																																																																																																																																																																																																																																																																																																																																																																																																																																																																																																																																																								
1,44	1,84	1,84	3,69	3,69	—	12,5 (3,5–14,0)	3,56 (0,8–4,84)	3,51																																																																																																																																																																																																																																																																																																																																																																																																																																																																																																																																																																																																																																																																																																																																																																																																																																																																								

Примечания

- Холодопроизводительность приводится для следующих условий: 27 °C (по сухому термометру)/19 °C (по влажному термометру) температура в помещении, 35 °C (по сухому термометру) температура наружного воздуха.
 - Длина трубной линии: 5 или более м от наружного блока до блока-распределителя, от 3 до 15 м от блока-распределителя до внутреннего блока.
 - Перепад высот: 0 м между внутренним и наружным блоками.
 - Табличные значения рассчитаны для стандартных условий работы и приводятся только для общей информации.
- При подборе оборудования для конкретных рабочих условий необходимо использовать соответствующее техническое руководство.

РЕЖИМ ОХЛАЖДЕНИЯ ТАБЛИЦЫ ПРОИЗВОДИТЕЛЬНОСТИ ВОЗМОЖНЫХ СОЧЕТАНИЙ БЛОКОВ

Системы до 6 помещений

АОУ645L6LA6	Сочетание внутренних блоков						РЕЖИМ ОХЛАЖДЕНИЯ								
							Холодопроизводительность						Общая мощность (мин.–макс.)	Потребляемая мощность (мин.–макс.)	EER
							Помещ. 1	Помещ. 2	Помещ. 3	Помещ. 4	Помещ. 5	Помещ. 6			
<p>5 помещений</p> Detailed description of the table content follows, capturing the structure and key data points															
<p>6 помещений</p> Detailed description of the table content follows, capturing the structure and key data points															

Примечания

- Холодопроизводительность приводится для следующих условий: 27 °C (по сухому термометру)/19 °C (по влажному термометру) температура в помещении, 35 °C (по сухому термометру) температура наружного воздуха.
 - Длина трубной линии: 5 или более м от наружного блока до блока-распределителя, от 3 до 15 м от блока-распределителя до внутреннего блока.
 - Перепад высот: 0 м между внутренним и наружным блоками.
 - Табличные значения рассчитаны для стандартных условий работы и приводятся только для общей информации.
- При подборе оборудования для конкретных рабочих условий необходимо использовать соответствующее техническое руководство.

Системы до 6 помещений

АОУ645LBLA6	Сочетание внутренних блоков						РЕЖИМ ОБОГРЕВА						Потребляемая мощность (мин.—макс.) кВт	COP		
							Холодопроизводительность								Общая мощность (мин.—макс.) кВт	
							Помещ. 1 кВт	Помещ. 2 кВт	Помещ. 3 кВт	Помещ. 4 кВт	Помещ. 5 кВт	Помещ. 6 кВт				
2 помещения	12	24	—	—	—	—	4,07	8,13	—	—	—	—	12,2 (3,5–13,1)	3,41 (0,7–3,54)	3,58	
	14	24	—	—	—	—	4,61	7,89	—	—	—	—	12,5 (3,5–13,8)	3,56 (0,7–3,76)	3,51	
	18	18	—	—	—	—	6,10	6,10	—	—	—	—	12,2 (3,5–13,1)	3,41 (0,7–3,54)	3,58	
	18	24	—	—	—	—	5,66	7,54	—	—	—	—	13,2 (3,5–15,3)	3,78 (0,7–4,20)	3,49	
	24	24	—	—	—	—	6,75	6,75	—	—	—	—	13,5 (3,5–16,0)	3,89 (0,7–4,41)	3,47	
3 помещения	7	7	24	—	—	—	2,30	2,30	7,90	—	—	—	12,5 (3,5–13,8)	3,43 (0,7–3,76)	3,64	
	7	9	18	—	—	—	2,35	3,02	6,03	—	—	—	11,4 (3,5–12,4)	2,98 (0,7–3,33)	3,83	
	7	9	24	—	—	—	2,24	2,88	7,68	—	—	—	12,8 (3,5–14,5)	3,54 (0,7–3,98)	3,62	
	7	12	18	—	—	—	2,33	3,99	5,98	—	—	—	12,3 (3,5–13,5)	3,35 (0,7–3,65)	3,67	
	7	12	24	—	—	—	2,17	3,71	7,42	—	—	—	13,3 (3,5–15,6)	3,69 (0,7–4,30)	3,60	
	7	14	14	—	—	—	2,40	4,80	4,80	—	—	—	12,0 (3,5–12,7)	3,15 (0,7–3,44)	3,81	
	7	14	18	—	—	—	2,28	4,56	5,86	—	—	—	12,7 (3,5–14,2)	3,49 (0,7–3,87)	3,64	
	7	14	24	—	—	—	2,10	4,20	7,20	—	—	—	13,5 (3,5–16,0)	3,75 (0,7–4,41)	3,60	
	7	18	18	—	—	—	2,16	5,57	5,57	—	—	—	13,3 (3,5–15,6)	3,69 (0,7–4,30)	3,60	
	7	18	24	—	—	—	1,93	4,96	6,61	—	—	—	13,5 (3,5–16,0)	3,74 (0,7–4,41)	3,61	
	7	24	24	—	—	—	1,72	5,89	5,89	—	—	—	13,5 (3,5–16,0)	3,72 (0,7–4,41)	3,63	
	9	9	18	—	—	—	3,05	3,05	6,10	—	—	—	12,2 (3,5–13,1)	3,28 (0,7–3,54)	3,72	
	9	9	24	—	—	—	2,83	2,83	7,54	—	—	—	13,2 (3,5–15,3)	3,64 (0,7–4,20)	3,63	
	9	12	14	—	—	—	3,09	4,11	4,80	—	—	—	12,0 (3,5–12,7)	3,15 (0,7–3,44)	3,81	
	9	12	18	—	—	—	2,93	3,91	5,86	—	—	—	12,7 (3,5–14,2)	3,49 (0,7–3,87)	3,64	
	9	12	24	—	—	—	2,70	3,60	7,20	—	—	—	13,5 (3,5–16,0)	3,75 (0,7–4,41)	3,60	
	9	14	14	—	—	—	3,00	4,65	4,65	—	—	—	12,3 (3,5–13,5)	3,35 (0,7–3,65)	3,67	
	9	14	18	—	—	—	2,85	4,44	5,71	—	—	—	13,0 (3,5–14,9)	3,59 (0,7–4,09)	3,62	
	9	14	24	—	—	—	2,59	4,02	6,89	—	—	—	13,5 (3,5–16,0)	3,74 (0,7–4,41)	3,61	
	9	18	18	—	—	—	2,70	5,40	5,40	—	—	—	13,5 (3,5–16,0)	3,75 (0,7–4,41)	3,60	
	9	18	24	—	—	—	2,38	4,76	6,36	—	—	—	13,5 (3,5–16,0)	3,73 (0,7–4,41)	3,62	
	9	24	24	—	—	—	2,14	5,68	5,68	—	—	—	13,5 (3,5–16,0)	3,71 (0,7–4,41)	3,64	
	4 помещения	12	12	12	—	—	—	4,07	4,07	4,07	—	—	—	12,2 (3,5–13,1)	3,28 (0,7–3,54)	3,72
		12	12	14	—	—	—	3,94	3,95	4,61	—	—	—	12,5 (3,5–13,8)	3,43 (0,7–3,76)	3,64
12		12	18	—	—	—	3,77	3,77	5,66	—	—	—	13,2 (3,5–15,3)	3,64 (0,7–4,20)	3,63	
12		12	24	—	—	—	3,38	3,38	6,74	—	—	—	13,5 (3,5–16,0)	3,74 (0,7–4,41)	3,61	
12		14	14	—	—	—	3,84	4,48	4,48	—	—	—	12,8 (3,5–14,5)	3,54 (0,7–3,98)	3,62	
12		14	18	—	—	—	3,68	4,30	5,52	—	—	—	13,5 (3,5–16,0)	3,75 (0,7–4,41)	3,60	
12		14	24	—	—	—	3,24	3,78	6,48	—	—	—	13,5 (3,5–16,0)	3,74 (0,7–4,41)	3,61	
12		18	18	—	—	—	3,38	5,06	5,06	—	—	—	13,5 (3,5–16,0)	3,74 (0,7–4,41)	3,61	
12		18	24	—	—	—	3,00	4,50	6,00	—	—	—	13,5 (3,5–16,0)	3,72 (0,7–4,41)	3,63	
12		24	24	—	—	—	2,70	5,40	5,40	—	—	—	13,5 (3,5–16,0)	3,71 (0,7–4,41)	3,64	
14		14	14	—	—	—	4,40	4,40	4,40	—	—	—	13,2 (3,5–15,3)	3,64 (0,7–4,20)	3,63	
14		14	18	—	—	—	4,11	4,11	5,28	—	—	—	13,5 (3,5–16,0)	3,75 (0,7–4,41)	3,60	
14		14	24	—	—	—	3,63	3,63	6,24	—	—	—	13,5 (3,5–16,0)	3,73 (0,7–4,41)	3,62	
14		18	18	—	—	—	3,78	4,86	4,86	—	—	—	13,5 (3,5–16,0)	3,74 (0,7–4,41)	3,61	
14		18	24	—	—	—	3,38	4,34	5,78	—	—	—	13,5 (3,5–16,0)	3,72 (0,7–4,41)	3,63	
14		24	24	—	—	—	3,04	5,23	5,23	—	—	—	13,5 (3,5–16,0)	3,70 (0,7–4,41)	3,65	
18		18	18	—	—	—	4,50	4,50	4,50	—	—	—	13,5 (3,5–16,0)	3,72 (0,7–4,41)	3,63	
18		18	24	—	—	—	4,05	4,05	5,40	—	—	—	13,5 (3,5–16,0)	3,71 (0,7–4,41)	3,64	
7		7	7	14	—	—	—	2,40	2,40	2,40	4,80	—	—	12,0 (3,5–12,7)	2,98 (0,7–3,44)	4,03
7		7	7	18	—	—	—	2,28	2,28	2,28	5,86	—	—	12,7 (3,5–14,2)	3,35 (0,7–3,87)	3,79
7		7	7	24	—	—	—	2,10	2,10	2,10	7,20	—	—	13,5 (3,5–16,0)	3,61 (0,7–4,41)	3,74
7		7	9	12	—	—	—	2,40	2,40	3,09	4,11	—	—	12,0 (3,5–12,7)	2,98 (0,7–3,44)	4,03
7		7	9	14	—	—	—	2,33	2,33	2,99	4,65	—	—	12,3 (3,5–13,5)	3,19 (0,7–3,65)	3,86
7		7	9	18	—	—	—	2,22	2,22	2,85	5,71	—	—	13,0 (3,5–14,9)	3,46 (0,7–4,09)	3,76
7	7	9	24	—	—	—	2,01	2,01	2,59	6,89	—	—	13,5 (3,5–16,0)	3,60 (0,7–4,41)	3,75	
7	7	12	12	—	—	—	2,30	2,30	3,95	3,95	—	—	12,5 (3,5–13,8)	3,28 (0,7–3,76)	3,81	
7	7	12	14	—	—	—	2,24	2,24	3,84	4,48	—	—	12,8 (3,5–14,5)	3,41 (0,7–3,98)	3,75	
7	7	12	18	—	—	—	2,15	2,15	3,68	5,52	—	—	13,5 (3,5–16,0)	3,61 (0,7–4,41)	3,74	
7	7	12	24	—	—	—	1,89	1,89	3,24	4,68	—	—	13,5 (3,5–16,0)	3,60 (0,7–4,41)	3,75	
7	7	14	14	—	—	—	2,20	2,20	4,40	4,40	—	—	13,2 (3,5–15,3)	3,52 (0,7–4,20)	3,75	
7	7	14	18	—	—	—	2,05	2,05	4,11	5,29	—	—	13,5 (3,5–16,0)	3,61 (0,7–4,41)	3,74	
7	7	14	24	—	—	—	1,82	1,82	3,63	6,23	—	—	13,5 (3,5–16,0)	3,59 (0,7–4,41)	3,76	
7	7	18	18	—	—	—	1,89	1,89	4,86	4,86	—	—	13,5 (3,5–16,0)	3,60 (0,7–4,41)	3,75	
7	7	18	24	—	—	—	1,69	1,69	4,34	5,78	—	—	13,5 (3,5–16,0)	3,58 (0,7–4,41)	3,77	
7	7	24	24	—	—	—	1,52	1,52	5,23	5,23	—	—	13,5 (3,5–16,0)	3,56 (0,7–4,41)	3,79	
7	9	9	9	—	—	—	2,34	3,02	3,02	3,02	—	—	11,4 (3,5–12,4)	2,82 (0,7–3,33)	4,04	
7	9	9	12	—	—	—	2,33	2,99	2,99	3,99	—	—	12,3 (3,5–13,5)	3,19 (0,7–3,65)	3,86	
7	9	9	14	—	—	—	2,28	2,93	2,93	4,56	—	—	12,7 (3,5–14,2)	3,35 (0,7–3,87)	3,79	
7	9	9	18	—	—	—	2,17	2,78	2,78	5,57	—	—	13,3 (3,5–15,6)	3,56 (0,7–4,30)	3,74	
7	9	9	24	—	—	—	1,93	2,48	2,48	6,61	—	—	13,5 (3,5–16,0)	3,60 (0,7–4,41)	3,75	
7	9	12	12	—	—	—	2,24	2,88	3,84	3,84	—	—	12,8 (3,5–14,5)	3,41 (0,7–3,98)	3,75	
7	9	12	14	—	—	—	2,20	2,83	3,77	4,40	—	—	13,2 (3,5–15,3)	3,52 (0,7–4,20)	3,75	
7	9	12	18	—	—	—	2,05	2,64	3,52	5,29	—	—	13,5 (3,5–16,0)	3,61 (0,7–4,41)	3,74	
7	9	12	24	—	—	—	1,82	2,34	3,12	6,22	—	—	13,5 (3,5–16,0)	3,59 (0,7–4,41)	3,76	
7	9	14	14	—	—	—	2,15	2,75	4,30	4,30	—	—	13,5 (3,5–16,0)	3,61 (0,7–4,41)	3,74	
7	9	14	18	—	—	—	1,97	2,53	3,94	5,06	—	—	13,5 (3,5–16,0)	3,60 (0,7–4,41)	3,75	
7	9	14	24	—	—	—	1,75	2,25	3,50	6,00	—	—	13,5 (3,5–16,0)	3,58 (0,7–4,41)	3,77	
7	9	18	18	—	—	—	1,82	2,34	4,67	4,67	—	—	13,5 (3,5–16,0)	3,59 (0,7–4,41)	3,76	
7	9	18	24	—	—	—	1,63	2,09	4,19	5,59	—	—	13,5 (3,5–16,0)	3,57 (0,7–4,41)	3,78	
7	12	12	12	—	—	—	2,17	3,71	3,71	3,71	—	—	13,3 (3,5–15,6)	3,56 (0,7–4,30)	3,74	
7	12	12	14	—	—	—	2,10	3,60	3,60	4,20	—	—	13,5 (3,5–16,0)	3,61 (0,7–4,41)	3,74	
7	12	12	18	—	—	—	1,93	3,31	3,31	4,95	—	—	13,5 (3,5–16,0)	3,60 (0,7–4,41)	3,75	
7	12	12	24	—	—	—	1,72	2,95	2,95	5,88	—	—	13,5 (3,5–16,0)	3,58 (0,7–4,41)	3,77	
7	12	14	14	—	—	—	2,01	3,45	4,02	4,02	—	—	13,5 (3,5–16,0)	3,60 (0,7–4,41)	3,75	
7	12	14	18	—	—	—	1,85	3,18	3,71	4,76	—	—	13,5 (3,5–16,0)	3,59 (0,7–4,41)	3,76	
7	12	14	24													

РЕЖИМ ОБОГРЕВА

Системы до 6 помещений

ТАБЛИЦЫ ПРОИЗВОДИТЕЛЬНОСТИ ВОЗМОЖНЫХ СОЧЕТАНИЙ БЛОКОВ

АОУ645LBLA6	Сочетание внутренних блоков						РЕЖИМ ОБОГРЕВА								
							Холодопроизводительность						Общая мощность (мин.—макс.)	Потребляемая мощность (мин.—макс.)	COP
							Помещ. 1	Помещ. 2	Помещ. 3	Помещ. 4	Помещ. 5	Помещ. 6			
4 помещения															
	9	9	9	9	—	—	3,05	3,05	3,05	3,05	—	—	12,2 (3,5–13,1)	3,09 (0,7–3,54)	3,95
	9	9	9	12	—	—	2,93	2,93	2,93	3,91	—	—	12,7 (3,5–14,2)	3,35 (0,7–3,87)	3,79
	9	9	9	14	—	—	2,85	2,85	2,85	4,45	—	—	13,0 (3,5–14,9)	3,46 (0,7–4,09)	3,76
	9	9	9	18	—	—	2,70	2,70	2,70	5,40	—	—	13,5 (3,5–16,0)	3,61 (0,7–4,41)	3,74
	9	9	9	24	—	—	2,38	2,38	2,38	6,36	—	—	13,5 (3,5–16,0)	3,59 (0,7–4,41)	3,76
	9	9	12	12	—	—	2,83	2,83	3,77	3,77	—	—	13,2 (3,5–15,3)	3,52 (0,7–4,20)	3,75
	9	9	12	14	—	—	2,76	2,76	3,68	4,30	—	—	13,5 (3,5–16,0)	3,61 (0,7–4,41)	3,74
	9	9	12	18	—	—	2,53	2,53	3,38	5,06	—	—	13,5 (3,5–16,0)	3,60 (0,7–4,41)	3,75
	9	9	12	24	—	—	2,25	2,25	3,00	6,00	—	—	13,5 (3,5–16,0)	3,58 (0,7–4,41)	3,77
	9	9	14	14	—	—	2,64	2,64	4,11	4,11	—	—	13,5 (3,5–16,0)	3,61 (0,7–4,41)	3,74
	9	9	14	18	—	—	2,43	2,43	3,78	4,86	—	—	13,5 (3,5–16,0)	3,60 (0,7–4,41)	3,75
	9	9	14	24	—	—	2,17	2,17	3,38	5,78	—	—	13,5 (3,5–16,0)	3,58 (0,7–4,41)	3,77
	9	9	18	18	—	—	2,25	2,25	4,50	4,50	—	—	13,5 (3,5–16,0)	3,58 (0,7–4,41)	3,77
	9	9	18	24	—	—	2,03	2,03	4,05	5,39	—	—	13,5 (3,5–16,0)	3,57 (0,7–4,41)	3,78
	9	12	12	12	—	—	2,70	3,60	3,60	3,60	—	—	13,5 (3,5–16,0)	3,61 (0,7–4,41)	3,74
	9	12	12	14	—	—	2,59	3,45	3,45	4,01	—	—	13,5 (3,5–16,0)	3,60 (0,7–4,41)	3,75
	9	12	12	18	—	—	2,38	3,18	3,18	4,76	—	—	13,5 (3,5–16,0)	3,59 (0,7–4,41)	3,76
	9	12	12	24	—	—	2,13	2,84	2,84	5,69	—	—	13,5 (3,5–16,0)	3,57 (0,7–4,41)	3,78
	9	12	14	14	—	—	2,48	3,30	3,86	3,86	—	—	13,5 (3,5–16,0)	3,60 (0,7–4,41)	3,75
	9	12	14	18	—	—	2,29	3,06	3,57	4,58	—	—	13,5 (3,5–16,0)	3,59 (0,7–4,41)	3,76
	9	12	14	24	—	—	2,06	2,75	3,20	5,49	—	—	13,5 (3,5–16,0)	3,57 (0,7–4,41)	3,78
	9	12	18	18	—	—	2,13	2,85	4,26	4,26	—	—	13,5 (3,5–16,0)	3,57 (0,7–4,41)	3,78
	9	14	14	14	—	—	2,37	3,71	3,71	3,71	—	—	13,5 (3,5–16,0)	3,59 (0,7–4,41)	3,76
	9	14	14	18	—	—	2,21	3,44	3,44	4,41	—	—	13,5 (3,5–16,0)	3,58 (0,7–4,41)	3,77
	9	14	14	24	—	—	1,99	3,10	3,10	5,31	—	—	13,5 (3,5–16,0)	3,56 (0,7–4,41)	3,79
	9	14	18	18	—	—	2,06	3,20	4,12	4,12	—	—	13,5 (3,5–16,0)	3,57 (0,7–4,41)	3,78
	12	12	12	12	—	—	3,38	3,38	3,38	3,38	—	—	13,5 (3,5–16,0)	3,60 (0,7–4,41)	3,75
	12	12	12	14	—	—	3,24	3,24	3,24	3,78	—	—	13,5 (3,5–16,0)	3,60 (0,7–4,41)	3,75
	12	12	12	18	—	—	3,00	3,00	3,00	4,50	—	—	13,5 (3,5–16,0)	3,58 (0,7–4,41)	3,77
	12	12	12	24	—	—	2,70	2,70	2,70	5,40	—	—	13,5 (3,5–16,0)	3,57 (0,7–4,41)	3,78
	12	12	14	14	—	—	3,12	3,12	3,63	3,63	—	—	13,5 (3,5–16,0)	3,59 (0,7–4,41)	3,76
	12	12	14	18	—	—	2,89	2,89	3,38	4,34	—	—	13,5 (3,5–16,0)	3,58 (0,7–4,41)	3,77
	12	12	14	24	—	—	2,61	2,61	3,05	5,23	—	—	13,5 (3,5–16,0)	3,56 (0,7–4,41)	3,79
	12	12	18	18	—	—	2,70	2,70	4,05	4,05	—	—	13,5 (3,5–16,0)	3,57 (0,7–4,41)	3,78
	12	14	14	14	—	—	3,00	3,50	3,50	3,50	—	—	13,5 (3,5–16,0)	3,58 (0,7–4,41)	3,77
	12	14	14	18	—	—	2,79	3,26	3,26	4,19	—	—	13,5 (3,5–16,0)	3,57 (0,7–4,41)	3,78
	12	14	18	18	—	—	2,61	3,05	3,92	3,92	—	—	13,5 (3,5–16,0)	3,56 (0,7–4,41)	3,79
5 помещений															
	7	7	7	7	7	7	2,40	2,40	2,40	2,40	2,40	—	12,0 (3,5–12,7)	2,82 (0,7–3,44)	4,26
	7	7	7	7	9	—	2,33	2,33	2,33	2,33	2,98	—	12,3 (3,5–13,5)	3,03 (0,7–3,65)	4,06
	7	7	7	7	12	—	2,24	2,24	2,24	2,24	3,84	—	12,8 (3,5–14,5)	3,29 (0,7–3,98)	3,89
	7	7	7	7	14	—	2,20	2,20	2,20	2,20	4,40	—	13,2 (3,5–15,3)	3,40 (0,7–4,20)	3,88
	7	7	7	7	18	—	2,05	2,05	2,05	2,05	5,30	—	13,5 (3,5–16,0)	3,49 (0,7–4,41)	3,87
	7	7	7	7	24	—	1,82	1,82	1,82	1,82	6,22	—	13,5 (3,5–16,0)	3,47 (0,7–4,41)	3,89
	7	7	7	9	9	—	2,28	2,28	2,28	2,93	2,93	—	12,7 (3,5–14,2)	3,23 (0,7–3,87)	3,93
	7	7	7	9	12	—	2,20	2,20	2,20	2,83	3,77	—	13,2 (3,5–15,3)	3,40 (0,7–4,20)	3,88
	7	7	7	9	14	—	2,15	2,15	2,15	2,76	4,29	—	13,5 (3,5–16,0)	3,49 (0,7–4,41)	3,87
	7	7	7	9	18	—	1,97	1,97	1,97	2,53	5,06	—	13,5 (3,5–16,0)	3,48 (0,7–4,41)	3,88
	7	7	7	9	24	—	1,75	1,75	1,75	2,25	6,00	—	13,5 (3,5–16,0)	3,46 (0,7–4,41)	3,90
	7	7	7	12	12	—	2,10	2,10	2,10	3,60	3,60	—	13,5 (3,5–16,0)	3,49 (0,7–4,41)	3,87
	7	7	7	12	14	—	2,01	2,01	2,01	3,45	4,02	—	13,5 (3,5–16,0)	3,48 (0,7–4,41)	3,88
	7	7	7	12	18	—	1,85	1,85	1,85	3,18	4,77	—	13,5 (3,5–16,0)	3,47 (0,7–4,41)	3,89
	7	7	7	12	24	—	1,66	1,66	1,66	2,84	5,68	—	13,5 (3,5–16,0)	3,45 (0,7–4,41)	3,91
	7	7	7	14	14	—	1,93	1,93	1,93	3,86	3,86	—	13,5 (3,5–16,0)	3,48 (0,7–4,41)	3,88
	7	7	7	14	18	—	1,78	1,78	1,78	3,57	4,59	—	13,5 (3,5–16,0)	3,47 (0,7–4,41)	3,89
	7	7	7	14	24	—	1,60	1,60	1,60	3,20	5,50	—	13,5 (3,5–16,0)	3,45 (0,7–4,41)	3,91
	7	7	9	18	18	—	1,66	1,66	1,66	4,26	4,26	—	13,5 (3,5–16,0)	3,45 (0,7–4,41)	3,91
	7	7	9	9	9	—	2,22	2,22	2,85	2,85	2,85	—	13,0 (3,5–14,9)	3,34 (0,7–4,09)	3,89
	7	7	9	9	12	—	2,15	2,15	2,76	2,76	3,68	—	13,5 (3,5–16,0)	3,49 (0,7–4,41)	3,87
	7	7	9	9	14	—	2,05	2,05	2,64	2,64	4,12	—	13,5 (3,5–16,0)	3,49 (0,7–4,41)	3,87
	7	7	9	9	18	—	1,89	1,89	2,43	2,43	4,86	—	13,5 (3,5–16,0)	3,48 (0,7–4,41)	3,88
	7	7	9	9	24	—	1,69	1,69	2,17	2,17	5,78	—	13,5 (3,5–16,0)	3,46 (0,7–4,41)	3,90
	7	7	9	12	12	—	2,01	2,01	2,58	3,45	3,45	—	13,5 (3,5–16,0)	3,48 (0,7–4,41)	3,88
	7	7	9	12	14	—	1,93	1,93	2,48	3,31	3,85	—	13,5 (3,5–16,0)	3,48 (0,7–4,41)	3,88
	7	7	9	12	18	—	1,78	1,78	2,29	3,06	4,59	—	13,5 (3,5–16,0)	3,47 (0,7–4,41)	3,89
	7	7	9	12	24	—	1,60	1,60	2,06	2,75	5,49	—	13,5 (3,5–16,0)	3,45 (0,7–4,41)	3,91
	7	7	9	14	14	—	1,85	1,85	2,38	3,71	3,71	—	13,5 (3,5–16,0)	3,47 (0,7–4,41)	3,89
	7	7	9	14	18	—	1,72	1,72	2,21	3,44	4,41	—	13,5 (3,5–16,0)	3,46 (0,7–4,41)	3,90
	7	7	9	14	24	—	1,55	1,55	1,99	3,10	5,31	—	13,5 (3,5–16,0)	3,44 (0,7–4,41)	3,92
	7	7	9	18	18	—	1,60	1,60	2,06	4,12	4,12	—	13,5 (3,5–16,0)	3,45 (0,7–4,41)	3,91
	7	7	12	12	12	—	1,89	1,89	3,24	3,24	3,24	—	13,5 (3,5–16,0)	3,48 (0,7–4,41)	3,88
	7	7	12	12	14	—	1,82	1,82	3,12	3,12	3,62	—	13,5 (3,5–16,0)	3,47 (0,7–4,41)	3,89
	7	7	12	12	18	—	1,69	1,69	2,89	2,89	4,34	—	13,5 (3,5–16,0)	3,46 (0,7–4,41)	3,90
	7	7	12	12	24	—	1,52	1,52	2,61	2,61	5,24	—	13,5 (3,5–16,0)	3,44 (0,7–4,41)	3,92
	7	7	12	14	14	—	1,75	1,75	3,00	3,50	3,50	—	13,5 (3,5–16,0)	3,46 (0,7–4,41)	3,90
	7	7	12	14	18	—	1,63	1,63	2,79	3,26	4,19	—	13,5 (3,5–16,0)	3,45 (0,7–4,41)	3,91
	7	7	12	18	18	—	1,52	1,52	2,62	3,92	3,92	—	13,5 (3,5–16,0)	3,44 (0,7–4,41)	3,92
	7	7	14	14	14	—	1,68	1,68	3,38	3,38	3,38	—	13,5 (3,5–16,0)	3,46 (0,7–4,41)	3,90
	7	7	14	14	18	—	1,58	1,58	3,15	3,15	4,04	—	13,5 (3,5–16,0)	3,45 (0,7–4,41)	3,91
	7	9	9	9	9	—	2,18	2,78	2,78	2,78	2,78	—	13,3 (3,5–15,6)	3,44 (0,7–4,30)	3,87
	7														

Системы до 6 помещений

АОУ645L6LA6	Сочетание внутренних блоков					РЕЖИМ ОБОГРЕВА														
						Холодопроизводительность						Общая мощность (мин.—макс.)	Потребляемая мощность (мин.—макс.)	COP						
						Помещ. 1	Помещ. 2	Помещ. 3	Помещ. 4	Помещ. 5	Помещ. 6				кВт	кВт				
											кВт	кВт	кВт	кВт	кВт	кВт	кВт	кВт	кВт	кВт
5 помещений	7	9	12	12	12	—	1.82	2.32	3.12	3.12	3.12	—	13.5 (3.5–16.0)	3.47 (0.7–4.4)	3.89					
	7	9	12	12	14	—	1.75	2.25	3.00	3.00	3.50	—	13.5 (3.5–16.0)	3.46 (0.7–4.4)	3.90					
	7	9	12	12	18	—	1.63	2.09	2.79	2.79	4.20	—	13.5 (3.5–16.0)	3.45 (0.7–4.4)	3.91					
	7	9	12	14	14	—	1.69	2.17	2.88	3.38	3.38	—	13.5 (3.5–16.0)	3.46 (0.7–4.4)	3.90					
	7	9	12	14	18	—	1.58	2.03	2.70	3.15	4.04	—	13.5 (3.5–16.0)	3.45 (0.7–4.4)	3.91					
	7	9	14	14	14	—	1.63	2.09	3.26	3.26	3.26	—	13.5 (3.5–16.0)	3.45 (0.7–4.4)	3.91					
	7	9	14	14	18	—	1.52	1.96	3.05	3.05	3.92	—	13.5 (3.5–16.0)	3.44 (0.7–4.4)	3.92					
	7	12	12	12	12	—	1.70	2.95	2.95	2.95	2.95	—	13.5 (3.5–16.0)	3.46 (0.7–4.4)	3.90					
	7	12	12	12	14	—	1.66	2.84	2.84	2.84	3.32	—	13.5 (3.5–16.0)	3.45 (0.7–4.4)	3.91					
	7	12	12	12	18	—	1.55	2.66	2.66	2.66	3.97	—	13.5 (3.5–16.0)	3.44 (0.7–4.4)	3.92					
	7	12	12	14	14	—	1.60	2.75	2.75	3.20	3.20	—	13.5 (3.5–16.0)	3.45 (0.7–4.4)	3.91					
	7	12	14	14	14	—	1.55	2.65	3.10	3.10	3.10	—	13.5 (3.5–16.0)	3.44 (0.7–4.4)	3.92					
	9	9	9	9	9	—	2.70	2.70	2.70	2.70	2.70	—	13.5 (3.5–16.0)	3.49 (0.7–4.4)	3.87					
	9	9	9	9	12	—	2.53	2.53	2.53	2.53	3.38	—	13.5 (3.5–16.0)	3.48 (0.7–4.4)	3.88					
	9	9	9	9	14	—	2.43	2.43	2.43	2.43	3.78	—	13.5 (3.5–16.0)	3.48 (0.7–4.4)	3.88					
	9	9	9	9	18	—	2.25	2.25	2.25	2.25	4.50	—	13.5 (3.5–16.0)	3.46 (0.7–4.4)	3.90					
	9	9	9	9	24	—	2.03	2.03	2.03	2.03	5.38	—	13.5 (3.5–16.0)	3.45 (0.7–4.4)	3.91					
	9	9	9	12	12	—	2.38	2.38	2.38	3.18	3.18	—	13.5 (3.5–16.0)	3.47 (0.7–4.4)	3.89					
	9	9	9	12	14	—	2.29	2.29	2.29	3.06	3.57	—	13.5 (3.5–16.0)	3.47 (0.7–4.4)	3.89					
	9	9	9	12	18	—	2.13	2.13	2.13	2.84	4.27	—	13.5 (3.5–16.0)	3.45 (0.7–4.4)	3.91					
	9	9	9	14	14	—	2.21	2.21	2.21	3.44	3.44	—	13.5 (3.5–16.0)	3.46 (0.7–4.4)	3.90					
	9	9	9	14	18	—	2.06	2.06	2.06	3.20	4.12	—	13.5 (3.5–16.0)	3.45 (0.7–4.4)	3.91					
	9	9	12	12	12	—	2.25	2.25	3.00	3.00	3.00	—	13.5 (3.5–16.0)	3.46 (0.7–4.4)	3.90					
	9	9	12	12	14	—	2.17	2.17	2.89	2.89	3.38	—	13.5 (3.5–16.0)	3.46 (0.7–4.4)	3.90					
	9	9	12	12	18	—	2.03	2.03	2.70	2.70	4.04	—	13.5 (3.5–16.0)	3.45 (0.7–4.4)	3.91					
	9	9	12	14	14	—	2.09	2.09	2.80	3.26	3.26	—	13.5 (3.5–16.0)	3.45 (0.7–4.4)	3.91					
	9	9	12	14	18	—	1.96	1.96	2.61	3.05	3.92	—	13.5 (3.5–16.0)	3.44 (0.7–4.4)	3.92					
	9	9	14	14	14	—	2.03	2.03	3.15	3.15	3.15	—	13.5 (3.5–16.0)	3.45 (0.7–4.4)	3.91					
	9	12	12	12	12	—	2.14	2.84	2.84	2.84	2.84	—	13.5 (3.5–16.0)	3.45 (0.7–4.4)	3.91					
	9	12	12	12	14	—	2.06	2.75	2.75	2.75	3.19	—	13.5 (3.5–16.0)	3.45 (0.7–4.4)	3.91					
	9	12	12	14	14	—	1.98	2.66	2.66	3.10	3.10	—	13.5 (3.5–16.0)	3.44 (0.7–4.4)	3.92					
	12	12	12	12	12	—	2.70	2.70	2.70	2.70	2.70	—	13.5 (3.5–16.0)	3.45 (0.7–4.4)	3.91					
12	12	12	12	14	—	2.61	2.61	2.61	2.61	3.06	—	13.5 (3.5–16.0)	3.44 (0.7–4.4)	3.92						
6 помещений	7	7	7	7	7	7	2.20	2.20	2.20	2.20	2.20	2.20	13.2 (3.5–15.3)	3.28 (0.7–4.0)	4.02					
	7	7	7	7	7	9	2.15	2.15	2.15	2.15	2.15	2.75	13.5 (3.5–16.0)	3.37 (0.7–4.4)	4.00					
	7	7	7	7	7	12	2.01	2.01	2.01	2.01	2.01	3.45	13.5 (3.5–16.0)	3.37 (0.7–4.4)	4.00					
	7	7	7	7	7	14	1.93	1.93	1.93	1.93	3.85	—	13.5 (3.5–16.0)	3.37 (0.7–4.4)	4.00					
	7	7	7	7	7	18	1.78	1.78	1.78	1.78	4.60	—	13.5 (3.5–16.0)	3.37 (0.7–4.4)	4.00					
	7	7	7	7	7	24	1.60	1.60	1.60	1.60	5.50	—	13.5 (3.5–16.0)	3.37 (0.7–4.4)	4.00					
	7	7	7	7	9	9	2.05	2.05	2.05	2.05	2.65	2.65	13.5 (3.5–16.0)	3.37 (0.7–4.4)	4.00					
	7	7	7	7	9	12	1.93	1.93	1.93	1.93	2.48	3.30	13.5 (3.5–16.0)	3.37 (0.7–4.4)	4.00					
	7	7	7	7	9	14	1.85	1.85	1.85	1.85	2.38	3.72	13.5 (3.5–16.0)	3.37 (0.7–4.4)	4.00					
	7	7	7	7	9	18	1.72	1.72	1.72	1.72	2.21	4.41	13.5 (3.5–16.0)	3.37 (0.7–4.4)	4.00					
	7	7	7	7	9	24	1.55	1.55	1.55	1.55	1.99	5.31	13.5 (3.5–16.0)	3.37 (0.7–4.4)	4.00					
	7	7	7	7	12	12	1.82	1.82	1.82	1.82	3.11	3.11	13.5 (3.5–16.0)	3.37 (0.7–4.4)	4.00					
	7	7	7	7	12	14	1.75	1.75	1.75	1.75	3.00	3.50	13.5 (3.5–16.0)	3.37 (0.7–4.4)	4.00					
	7	7	7	7	12	18	1.63	1.63	1.63	1.63	2.79	4.19	13.5 (3.5–16.0)	3.37 (0.7–4.4)	4.00					
	7	7	7	7	14	14	1.69	1.69	1.69	1.69	3.37	3.37	13.5 (3.5–16.0)	3.37 (0.7–4.4)	4.00					
	7	7	7	7	14	18	1.58	1.58	1.58	1.58	3.15	4.03	13.5 (3.5–16.0)	3.37 (0.7–4.4)	4.00					
	7	7	7	9	9	9	1.97	1.97	1.97	2.53	2.53	2.53	13.5 (3.5–16.0)	3.37 (0.7–4.4)	4.00					
	7	7	7	9	9	12	1.85	1.85	1.85	2.38	2.38	3.19	13.5 (3.5–16.0)	3.37 (0.7–4.4)	4.00					
	7	7	7	9	9	14	1.78	1.78	1.78	2.29	2.29	3.58	13.5 (3.5–16.0)	3.37 (0.7–4.4)	4.00					
	7	7	7	9	9	18	1.66	1.66	1.66	2.13	2.13	4.26	13.5 (3.5–16.0)	3.37 (0.7–4.4)	4.00					
	7	7	7	9	12	12	1.75	1.75	1.75	2.25	3.00	3.00	13.5 (3.5–16.0)	3.37 (0.7–4.4)	4.00					
	7	7	7	9	12	14	1.69	1.69	1.69	2.17	2.89	3.37	13.5 (3.5–16.0)	3.37 (0.7–4.4)	4.00					
	7	7	7	9	12	18	1.58	1.58	1.58	2.03	2.70	4.03	13.5 (3.5–16.0)	3.37 (0.7–4.4)	4.00					
	7	7	7	9	14	14	1.63	1.63	1.63	2.09	3.26	3.26	13.5 (3.5–16.0)	3.37 (0.7–4.4)	4.00					
	7	7	7	12	12	12	1.66	1.66	1.66	2.84	2.84	2.84	13.5 (3.5–16.0)	3.37 (0.7–4.4)	4.00					
	7	7	7	12	12	14	1.60	1.60	1.60	2.75	2.75	3.20	13.5 (3.5–16.0)	3.37 (0.7–4.4)	4.00					
	7	7	7	12	14	14	1.55	1.55	1.55	2.65	3.10	3.10	13.5 (3.5–16.0)	3.37 (0.7–4.4)	4.00					
	7	7	9	9	9	9	1.89	1.89	2.43	2.43	2.43	2.43	13.5 (3.5–16.0)	3.37 (0.7–4.4)	4.00					
	7	7	9	9	9	12	1.78	1.78	2.29	2.29	2.29	3.07	13.5 (3.5–16.0)	3.37 (0.7–4.4)	4.00					
	7	7	9	9	9	14	1.72	1.72	2.21	2.21	2.21	3.43	13.5 (3.5–16.0)	3.37 (0.7–4.4)	4.00					
	7	7	9	9	9	18	1.60	1.60	2.06	2.06	2.06	4.12	13.5 (3.5–16.0)	3.37 (0.7–4.4)	4.00					
	7	7	9	9	12	12	1.69	1.69	2.17	2.17	2.89	2.89	13.5 (3.5–16.0)	3.37 (0.7–4.4)	4.00					
7	7	9	9	12	14	1.63	1.63	2.09	2.09	2.79	3.27	13.5 (3.5–16.0)	3.37 (0.7–4.4)	4.00						
7	7	9	9	12	18	1.52	1.52	1.96	1.96	2.61	3.93	13.5 (3.5–16.0)	3.37 (0.7–4.4)	4.00						
7	7	9	9	14	14	1.58	1.58	2.03	2.03	3.14	3.14	13.5 (3.5–16.0)	3.37 (0.7–4.4)	4.00						
7	7	9	12	12	12	1.60	1.60	2.05	2.75	2.75	2.75	13.5 (3.5–16.0)	3.37 (0.7–4.4)	4.00						
7	7	9	12	12	14	1.55	1.55	1.99	2.66	2.66	3.09	13.5 (3.5–16.0)	3.37 (0.7–4.4)	4.00						
7	7	12	12	12	12	1.53	1.53	2.61	2.61	2.61	2.61	13.5 (3.5–16.0)	3.37 (0.7–4.4)	4.00						
7	9	9	9	9	9	1.80	2.34	2.34	2.34	2.34	2.34	13.5 (3.5–16.0)	3.37 (0.7–4.4)	4.00						
7	9	9	9	9	12	1.72	2.21	2.21	2.21	2.21	2.94	13.5 (3.5–16.0)	3.37 (0.7–4.4)	4.00						
7	9	9	9	9	14	1.66	2.13	2.13	2.13	2.13	3.32	13.5 (3.5–16.0)	3.37 (0.7–4.4)	4.00						
7	9	9	9	12	12	1.65	2.09	2.09	2.09	2.79	2.79	13.5 (3.5–16.0)	3.37 (0.7–4.4)	4.00						
7	9	9	9	12	14	1.58	2.03	2.03	2.03	2.69	3.14	13.5 (3.5–16.0)	3.37 (0.7–4.4)	4.00						
7	9	9	12	12	12	1.54	1.99	1.99	2.66	2.66	2.66	13.5 (3.5–16.0)	3.37 (0.7–4.4)	4.00						
9	9	9	9	9	9	2.25	2.25	2.25	2.25	2.25	2.25	13.5 (3.5–16.0)	3.37 (0.7–4.4)	4.00						
9	9	9	9	9	12	2.13	2.13	2.13	2.13	2.13	2.85	13.5 (3.5–16.0)	3.37 (0.7–4.4)	4.00						
9	9	9	9	9	12	2.03	2.03	2.03	2.03	2.69	2.69	13.5 (3.5–16.0)	3.37 (0.7–4.4)	4.00						

Примечания

- Теплопроизводительность приводится для следующих условий: 20 °C (по сухому термометру) температура в помещении, 7 °C (по сухому термометру)/6 °C (по влажному термометру) температура наружного воздуха.
 - Длина трубной линии: 5 м от наружного блока до блока-распределителя, 3 м от блока-распределителя до внутреннего блока.
 - Перепад высот: 0 м между внутренним и наружным блоками.
 - Табличные значения рассчитаны для стандартных условий работы и приводятся только для общей информации.
- При подборе оборудования для конкретных рабочих условий необходимо использовать соответствующее техническое руководство.

РЕЖИМ ОХЛАЖДЕНИЯ ТАБЛИЦЫ ПРОИЗВОДИТЕЛЬНОСТИ ВОЗМОЖНЫХ СОЧЕТАНИЙ БЛОКОВ

Системы до 8 помещений

АОУG45LBT8	Сочетание внутренних блоков								РЕЖИМ ОХЛАЖДЕНИЯ											
									Холодопроизводительность											Потребляемая мощность
									Помещ. 1	Помещ. 2	Помещ. 3	Помещ. 4	Помещ. 5	Помещ. 6	Помещ. 7	Помещ. 8	Всего	кВт		
								кВт	кВт	кВт	кВт	кВт	кВт	кВт	кВт	кВт	кВт	кВт	кВт	
2 помещения	24	24	—	—	—	—	—	—	7.03	7.03	—	—	—	—	—	—	—	—	14.06	5.20
	18	24	—	—	—	—	—	—	5.27	7.03	—	—	—	—	—	—	—	—	12.30	4.24
3 помещения	18	18	24	—	—	—	—	—	4.63	4.63	6.18	—	—	—	—	—	—	—	15.45	5.89
	18	18	18	—	—	—	—	—	5.01	5.01	5.01	—	—	—	—	—	—	—	15.03	5.90
	14	24	24	—	—	—	—	—	3.54	6.07	6.07	—	—	—	—	—	—	—	15.68	5.87
	14	18	24	—	—	—	—	—	3.84	4.94	6.59	—	—	—	—	—	—	—	15.37	5.90
	14	18	18	—	—	—	—	—	4.10	5.27	5.27	—	—	—	—	—	—	—	14.64	5.50
	14	14	24	—	—	—	—	—	4.10	4.10	7.03	—	—	—	—	—	—	—	15.23	5.79
	14	14	18	—	—	—	—	—	4.10	4.10	5.27	—	—	—	—	—	—	—	13.47	4.89
	14 ¹	14 ¹	14 ¹	—	—	—	—	—	4.10	4.10	4.10	—	—	—	—	—	—	—	12.30	4.24
	12	24	24	—	—	—	—	—	3.09	6.18	6.18	—	—	—	—	—	—	—	15.45	5.89
	12	18	24	—	—	—	—	—	3.35	5.01	6.68	—	—	—	—	—	—	—	15.04	5.90
	12	18	18	—	—	—	—	—	3.52	5.27	5.27	—	—	—	—	—	—	—	14.06	5.20
	12	14	24	—	—	—	—	—	3.52	4.10	7.03	—	—	—	—	—	—	—	14.65	5.50
	12	14	18	—	—	—	—	—	3.52	4.10	5.27	—	—	—	—	—	—	—	12.89	4.57
	12 ¹	14 ¹	14 ¹	—	—	—	—	—	3.52	4.10	4.10	—	—	—	—	—	—	—	11.72	3.91
	12	12	24	—	—	—	—	—	3.52	3.52	7.03	—	—	—	—	—	—	—	14.07	5.20
	12	12	18	—	—	—	—	—	3.52	3.52	5.27	—	—	—	—	—	—	—	12.31	4.24
	9	24	24	—	—	—	—	—	2.64	6.54	6.54	—	—	—	—	—	—	—	15.54	5.90
	9	18	24	—	—	—	—	—	2.64	5.27	7.03	—	—	—	—	—	—	—	14.94	5.65
	9	18	18	—	—	—	—	—	2.64	5.27	5.27	—	—	—	—	—	—	—	13.18	4.73
	9	14	24	—	—	—	—	—	2.64	4.10	7.03	—	—	—	—	—	—	—	13.77	5.05
	9	14	18	—	—	—	—	—	2.64	4.10	5.27	—	—	—	—	—	—	—	12.01	4.08
	9	12	24	—	—	—	—	—	2.64	3.52	7.03	—	—	—	—	—	—	—	13.19	4.73
	9	12	18	—	—	—	—	—	2.64	3.52	5.27	—	—	—	—	—	—	—	11.43	3.74
	9	9	24	—	—	—	—	—	2.64	2.64	7.03	—	—	—	—	—	—	—	12.31	4.24
	7	24	24	—	—	—	—	—	1.93	6.64	6.64	—	—	—	—	—	—	—	15.21	5.90
	7	18	24	—	—	—	—	—	2.05	5.27	7.03	—	—	—	—	—	—	—	14.35	5.35
	7	18	18	—	—	—	—	—	2.05	5.27	5.27	—	—	—	—	—	—	—	12.59	4.41
	7	14	24	—	—	—	—	—	2.05	4.10	7.03	—	—	—	—	—	—	—	13.18	4.73
7	14	18	—	—	—	—	—	2.05	4.10	5.27	—	—	—	—	—	—	—	11.42	3.74	
7	12	24	—	—	—	—	—	2.05	3.52	7.03	—	—	—	—	—	—	—	12.60	4.41	
7	9	24	—	—	—	—	—	2.05	2.64	7.03	—	—	—	—	—	—	—	11.72	3.91	
4 помещения	14	14	14	18	—	—	—	—	3.60	3.60	3.60	4.63	—	—	—	—	—	—	15.45	5.89
	14	14	14	14	—	—	—	—	3.84	3.84	3.84	3.84	—	—	—	—	—	—	15.37	5.90
	12	14	18	18	—	—	—	—	3.04	3.54	4.55	4.55	—	—	—	—	—	—	15.68	5.87
	12	14	14	18	—	—	—	—	3.15	3.67	3.67	4.72	—	—	—	—	—	—	15.21	5.90
	12	14	14	14	—	—	—	—	3.35	3.90	3.90	3.90	—	—	—	—	—	—	15.04	5.90
	12	12	18	18	—	—	—	—	3.09	3.09	4.63	4.63	—	—	—	—	—	—	15.45	5.89
	12	12	14	24	—	—	—	—	3.04	3.04	3.54	6.07	—	—	—	—	—	—	15.69	5.87
	12	12	14	18	—	—	—	—	3.30	3.30	3.84	4.94	—	—	—	—	—	—	15.38	5.90
	12	12	14	14	—	—	—	—	3.52	3.52	4.10	4.10	—	—	—	—	—	—	15.24	5.79
	12	12	12	24	—	—	—	—	3.09	3.09	3.09	6.18	—	—	—	—	—	—	15.45	5.89
	12	12	12	18	—	—	—	—	3.35	3.35	3.35	5.01	—	—	—	—	—	—	15.05	5.90
	12	12	12	14	—	—	—	—	3.52	3.52	3.52	4.10	—	—	—	—	—	—	14.66	5.50
	12	12	12	12	—	—	—	—	3.52	3.52	3.52	3.52	—	—	—	—	—	—	14.08	5.20
	9	14	18	18	—	—	—	—	2.34	3.64	4.67	4.67	—	—	—	—	—	—	15.33	5.89
	9	14	14	24	—	—	—	—	2.30	3.57	3.57	6.12	—	—	—	—	—	—	15.57	5.88
	9	14	14	18	—	—	—	—	2.49	3.87	3.87	4.97	—	—	—	—	—	—	15.21	5.90
	9	14	14	14	—	—	—	—	2.64	4.10	4.10	4.10	—	—	—	—	—	—	14.94	5.65
	9	12	18	18	—	—	—	—	2.46	3.28	4.90	4.90	—	—	—	—	—	—	15.54	5.90
	9	12	14	24	—	—	—	—	2.34	3.12	3.64	6.23	—	—	—	—	—	—	15.33	5.89
	9	12	14	18	—	—	—	—	2.53	3.37	3.93	5.05	—	—	—	—	—	—	14.87	5.90
	9	12	14	14	—	—	—	—	2.64	3.52	4.10	4.10	—	—	—	—	—	—	14.36	5.35
	9	12	12	24	—	—	—	—	2.46	3.28	3.28	6.54	—	—	—	—	—	—	15.55	5.90
	9	12	12	18	—	—	—	—	2.64	3.52	3.52	5.27	—	—	—	—	—	—	14.95	5.65
	9	12	12	14	—	—	—	—	2.64	3.52	3.52	4.10	—	—	—	—	—	—	13.78	5.05
	9	12	12	12	—	—	—	—	2.64	3.52	3.52	3.52	—	—	—	—	—	—	13.20	4.73
	9	9	18	24	—	—	—	—	2.32	2.32	4.63	6.18	—	—	—	—	—	—	15.45	5.89
	9	9	18	18	—	—	—	—	2.51	2.51	5.01	5.01	—	—	—	—	—	—	15.04	5.90
	9	9	14	24	—	—	—	—	2.47	2.47	3.84	6.59	—	—	—	—	—	—	15.38	5.90
	9	9	14	18	—	—	—	—	2.64	2.64	4.10	5.27	—	—	—	—	—	—	14.65	5.50
	9	9	14	14	—	—	—	—	2.64	2.64	4.10	4.10	—	—	—	—	—	—	13.48	4.89
	9	9	12	24	—	—	—	—	2.51	2.51	3.35	6.68	—	—	—	—	—	—	15.05	5.90
	9	9	12	18	—	—	—	—	2.64	2.64	3.52	5.27	—	—	—	—	—	—	14.07	5.20
	9	9	12	14	—	—	—	—	2.64	2.64	3.52	4.10	—	—	—	—	—	—	12.90	4.57
	9	9	12	12	—	—	—	—	2.64	2.64	3.52	3.52	—	—	—	—	—	—	12.32	4.24
	9	9	9	24	—	—	—	—	2.64	2.64	2.64	7.03	—	—	—	—	—	—	14.95	5.65
	9	9	9	18	—	—	—	—	2.64	2.64	2.64	5.27	—	—	—	—	—	—	13.19	4.73
	9	9	9	14	—	—	—	—	2.64	2.64	2.64	4.10	—	—	—	—	—	—	12.02	4.08
	9	9	9	12	—	—	—	—	2.64	2.64	2.64	3.52	—	—	—	—	—	—	11.44	3.74
	7	18	18	18	—	—	—	—	1.79	4.59	4.59	4.59	—	—	—	—	—	—	15.56	5.88
	7	14	18	18	—	—	—	—	1.91	3.82	4.91	4.91	—	—	—	—	—	—	15.54	5.90
	7	14	14	24	—	—	—	—	1.82	3.64	3.64	6.24	—	—	—	—	—	—	15.33	5.89
	7	14	14	18	—	—	—	—	1.94	3.93	3.93	5.05	—	—	—	—	—	—	14.87	5.90
	7	14	14	14	—	—	—	—	2.05	4.10	4.10	4.10	—	—	—	—	—	—	14.25	5.35
	7	12	18	24	—	—	—	—	1.79	3.07	4.59	6.12	—	—	—	—	—	—	15.57	5.88
	7	12	18	18	—	—	—	—	1.93	3.32	4.97	4.97	—	—	—	—	—	—	15.21	5.90
	7	12	14	24	—	—	—	—	1.91	3.28	3.82	6.54	—	—	—	—	—	—	15.54	5.90

ТАБЛИЦЫ ПРОИЗВОДИТЕЛЬНОСТИ ВОЗМОЖНЫХ СОЧЕТАНИЙ БЛОКОВ РЕЖИМ ОХЛАЖДЕНИЯ

Системы до 8 помещений

АОУG45LBT8	Сочетание внутренних блоков								РЕЖИМ ОХЛАЖДЕНИЯ										
									Холодопроизводительность										Потребляемая мощность
									Помещ. 1	Помещ. 2	Помещ. 3	Помещ. 4	Помещ. 5	Помещ. 6	Помещ. 7	Помещ. 8	Всего		
кВт	кВт	кВт	кВт	кВт	кВт	кВт	кВт	кВт	кВт	кВт	кВт								
4 помещения	7	7	14	18	—	—	—	—	2,05	2,05	4,10	5,27	—	—	—	—	13,47	4,89	
	7	7	14	14	—	—	—	—	2,05	2,05	4,10	4,10	—	—	—	—	12,30	4,24	
	7	7	12	24	—	—	—	—	2,05	2,05	3,52	7,03	—	—	—	—	14,65	5,50	
	7	7	12	18	—	—	—	—	2,05	2,05	3,52	5,27	—	—	—	—	12,89	4,57	
	7	7	12	14	—	—	—	—	2,05	2,05	3,52	4,10	—	—	—	—	11,72	3,91	
	7	7	9	24	—	—	—	—	2,05	2,05	2,64	7,03	—	—	—	—	13,77	5,05	
	7	7	9	18	—	—	—	—	2,05	2,05	2,64	5,27	—	—	—	—	12,01	4,08	
	7	7	7	24	—	—	—	—	2,05	2,05	2,05	7,03	—	—	—	—	13,18	4,73	
	7	7	7	18	—	—	—	—	2,05	2,05	2,05	5,27	—	—	—	—	11,42	3,74	
	7	7	7	14	—	—	—	—	2,05	2,05	2,05	4,10	—	—	—	—	10,25	3,40	
	7	7	7	12	—	—	—	—	2,05	2,05	2,05	3,52	—	—	—	—	9,08	3,06	
	5 помещений	12	12	12	12	14	—	—	—	3,04	3,04	3,04	3,04	3,54	—	—	—	15,69	5,87
12		12	12	12	12	—	—	—	3,09	3,09	3,09	3,09	3,09	—	—	—	15,46	5,89	
9		12	12	14	14	—	—	—	2,30	3,07	3,07	3,57	—	—	—	—	15,57	5,88	
9		12	12	12	14	—	—	—	2,34	3,12	3,12	3,12	3,63	—	—	—	15,34	5,89	
9		12	12	12	12	—	—	—	2,46	3,27	3,27	3,27	3,27	—	—	—	15,55	5,90	
9		9	14	14	14	—	—	—	2,32	2,32	3,60	3,60	3,60	—	—	—	15,45	5,89	
9		9	12	14	18	—	—	—	2,28	2,28	3,04	3,54	4,55	—	—	—	15,49	5,87	
9		9	12	14	14	—	—	—	2,36	2,36	3,15	3,67	3,67	—	—	—	15,21	5,90	
9		9	12	12	18	—	—	—	2,32	2,32	3,09	3,09	4,63	—	—	—	15,45	5,89	
9		9	12	12	14	—	—	—	2,47	2,47	3,30	3,30	3,84	—	—	—	15,38	5,90	
9		9	12	12	12	—	—	—	2,51	2,51	3,34	3,34	3,34	—	—	—	15,05	5,89	
9		9	9	14	18	—	—	—	2,34	2,34	2,34	3,64	4,67	—	—	—	15,33	5,90	
9		9	9	14	14	—	—	—	2,49	2,49	2,49	3,87	3,87	—	—	—	15,21	5,90	
9		9	9	12	18	—	—	—	2,46	2,46	2,46	3,28	4,90	—	—	—	15,55	5,90	
9		9	9	12	14	—	—	—	2,53	2,53	2,53	3,37	3,93	—	—	—	14,88	5,90	
9		9	9	12	12	—	—	—	2,64	2,64	2,64	3,52	3,52	—	—	—	14,96	5,65	
9		9	9	9	24	—	—	—	2,32	2,32	2,32	2,32	6,18	—	—	—	15,45	5,89	
9		9	9	9	18	—	—	—	2,51	2,51	2,51	2,51	5,01	—	—	—	15,05	5,90	
9		9	9	9	14	—	—	—	2,64	2,64	2,64	2,64	4,10	—	—	—	14,66	5,50	
9		9	9	9	12	—	—	—	2,64	2,64	2,64	2,64	3,52	—	—	—	14,08	5,20	
9		9	9	9	9	—	—	—	2,64	2,64	2,64	2,64	2,64	—	—	—	13,20	4,73	
7		12	14	14	14	—	—	—	1,79	3,07	3,57	3,57	3,57	—	—	—	15,57	5,88	
7		12	12	14	14	—	—	—	1,82	3,12	3,12	3,64	3,64	—	—	—	15,33	5,89	
7		12	12	12	18	—	—	—	1,79	3,07	3,07	4,59	4,59	—	—	—	15,57	5,88	
7		12	12	12	14	—	—	—	1,91	3,28	3,28	3,28	3,82	—	—	—	15,55	5,90	
7		12	12	12	12	—	—	—	1,93	3,32	3,32	3,32	3,32	—	—	—	15,22	5,90	
7		9	14	14	18	—	—	—	1,77	2,28	3,54	3,54	4,55	—	—	—	15,68	5,87	
7		9	14	14	14	—	—	—	1,84	2,36	3,67	3,67	3,67	—	—	—	15,21	5,90	
7		9	12	14	18	—	—	—	1,80	2,32	3,09	3,60	4,63	—	—	—	15,45	5,89	
7		9	12	14	14	—	—	—	1,92	2,47	3,30	3,84	3,84	—	—	—	15,38	5,90	
7		9	12	12	18	—	—	—	1,83	2,36	3,15	3,15	4,72	—	—	—	15,21	5,90	
7		9	12	12	14	—	—	—	1,95	2,51	3,35	3,35	3,90	—	—	—	15,05	5,90	
7		9	12	12	12	—	—	—	2,05	2,64	3,52	3,52	3,52	—	—	—	15,25	5,79	
7		9	9	18	18	—	—	—	1,79	2,30	2,30	4,59	4,59	—	—	—	15,57	5,88	
7		9	9	14	18	—	—	—	1,91	2,46	2,46	3,82	4,90	—	—	—	15,54	5,90	
7		9	9	14	14	—	—	—	1,96	2,53	2,53	3,93	3,93	—	—	—	14,87	5,90	
7		9	9	12	24	—	—	—	1,79	2,30	2,30	3,07	6,12	—	—	—	15,57	5,88	
7		9	9	12	18	—	—	—	1,93	2,49	2,49	3,32	4,97	—	—	—	15,21	5,90	
7		9	9	12	14	—	—	—	2,05	2,64	2,64	3,52	4,10	—	—	—	14,95	5,65	
7		9	9	12	12	—	—	—	2,05	2,64	2,64	3,52	3,52	—	—	—	14,37	5,35	
7		9	9	9	24	—	—	—	1,83	2,36	2,36	2,36	6,29	—	—	—	15,21	5,90	
7		9	9	9	18	—	—	—	2,05	2,64	2,64	2,64	5,27	—	—	—	15,24	5,79	
7		9	9	9	14	—	—	—	2,05	2,64	2,64	2,64	4,10	—	—	—	14,07	5,20	
7		9	9	9	12	—	—	—	2,05	2,64	2,64	2,64	3,52	—	—	—	13,49	4,89	
7		9	9	9	9	—	—	—	2,05	2,64	2,64	2,64	2,64	—	—	—	12,61	4,41	
7		7	14	14	18	—	—	—	1,80	1,80	3,60	3,60	4,63	—	—	—	15,45	5,89	
7		7	14	14	14	—	—	—	1,92	1,92	3,84	3,84	3,84	—	—	—	15,37	5,90	
7		7	12	18	18	—	—	—	1,77	1,77	3,04	4,55	4,55	—	—	—	15,68	5,87	
7		7	12	14	18	—	—	—	1,84	1,84	3,15	3,67	4,72	—	—	—	15,21	5,90	
7		7	12	14	14	—	—	—	1,95	1,95	3,35	3,90	3,90	—	—	—	15,04	5,90	
7		7	12	12	24	—	—	—	1,77	1,77	3,04	3,04	6,07	—	—	—	15,69	5,87	
7		7	12	12	14	—	—	—	2,05	2,05	3,52	3,52	4,10	—	—	—	15,24	5,79	
7	7	12	12	12	—	—	—	2,05	2,05	3,52	3,52	3,52	—	—	—	14,66	5,50		
7	7	9	18	18	—	—	—	1,82	1,82	2,34	4,67	4,67	—	—	—	15,33	5,89		
7	7	9	14	24	—	—	—	1,79	1,79	2,30	3,57	6,12	—	—	—	15,57	5,88		
7	7	9	14	18	—	—	—	1,93	1,93	2,49	3,87	4,97	—	—	—	15,21	5,90		
7	7	9	14	14	—	—	—	2,05	2,05	2,64	4,10	4,10	—	—	—	14,94	5,65		
7	7	9	12	24	—	—	—	1,82	1,82	2,34	3,12	6,23	—	—	—	15,33	5,89		
7	7	9	12	18	—	—	—	1,96	1,96	2,53	3,37	5,05	—	—	—	14,87	5,90		
7	7	9	12	14	—	—	—	2,05	2,05	2,64	3,52	4,10	—	—	—	14,36	5,35		
7	7	9	12	12	—	—	—	2,05	2,05	2,64	3,52	3,52	—	—	—	13,78	5,05		
7	7	9	9	24	—	—	—	1,92	1,92	2,47	2,47	6,59	—	—	—	15,38	5,90		
7	7	9	9	18	—	—	—	2,05	2,05	2,64	2,64	5,27	—	—	—	14,65	5,50		
7	7	9	9	14	—	—	—	2,05	2,05	2,64	2,64	4,10	—	—	—	13,48	4,89		
7	7	9	9	12	—	—	—	2,05	2,05	2,64	2,64	3,52	—	—	—	12,90	4,57		
7	7	9	9	9	—	—	—	2,05	2,05	2,64	2,64	2,64	—	—	—	12,02	4,08		
7	7	7	18	18	—	—	—	1,91	1,91	1,91	4,91	4,91	—	—	—	15,54	5,90		
7	7	7	14	24	—	—	—	1,82	1,82	1,82	3,64	6,24	—	—	—	15,33	5,89		
7	7	7	14	18	—	—	—	1,96	1,96	1,96	3,93	5,05	—	—	—	14,87	5,90		
7	7	7	14	14	—	—	—	2,05	2,05	2,05	4,10	4,10	—	—	—	14,35	5,35		
7	7	7	12	24	—	—	—	1,91	1,91	1,91	3,28	6,54	—	—	—	15,54	5,90		
7	7	7	12	18	—	—	—	2,05	2,05	2,05	3,52	5,27	—	—	—	14,94	5,65		
7	7	7	12	14	—	—	—	2,05	2,05	2,05	3,52	4,10	—	—	—	13,77	5,05		
7	7	7	12	12	—	—	—	2,05	2,05	2,05	3,52	3,52	—	—	—	13,19	4,73		
7	7	7	9	24	—	—	—	1,95	1,95	1,95	2,51	6,68	—	—	—	15,04	5,90		
7	7	7	9	18	—	—	—	2,05	2,05	2,05	2,64	5,27	—	—	—	14,06	5,20		
7	7																		

РЕЖИМ ОХЛАЖДЕНИЯ ТАБЛИЦЫ ПРОИЗВОДИТЕЛЬНОСТИ ВОЗМОЖНЫХ СОЧЕТАНИЙ БЛОКОВ

Системы до 8 помещений

АОУG45LBT8	Сочетание внутренних блоков								РЕЖИМ ОХЛАЖДЕНИЯ											
									Холодопроизводительность										Потребляемая мощность	
									Помещ. 1	Помещ. 2	Помещ. 3	Помещ. 4	Помещ. 5	Помещ. 6	Помещ. 7	Помещ. 8	Всего			
								кВт	кВт	кВт	кВт	кВт	кВт	кВт	кВт	кВт	кВт	кВт	кВт	
6 помещений	7	9	9	9	9	18	—	—	1.79	2.30	2.30	2.30	2.30	4.59	—	—	15.57	5.88		
	7	9	9	9	9	12	—	—	1.93	2.49	2.49	2.49	2.49	3.32	—	—	15.22	5.90		
	7	9	9	9	9	9	—	—	2.05	2.64	2.64	2.64	2.64	2.64	—	—	15.25	5.79		
	7	7	12	12	12	12	—	—	1.77	1.77	3.04	3.04	3.04	3.04	—	—	15.69	5.87		
	7	7	9	12	12	14	—	—	1.79	1.79	2.30	3.07	3.07	3.57	—	—	15.57	5.88		
	7	7	9	12	12	12	—	—	1.82	1.82	2.34	3.12	3.12	3.12	—	—	15.34	5.89		
	7	7	9	9	14	14	—	—	1.80	1.80	2.32	2.32	3.60	3.60	—	—	15.45	5.89		
	7	7	9	9	12	18	—	—	1.77	1.77	2.28	2.28	3.04	4.55	—	—	15.69	5.87		
	7	7	9	9	12	14	—	—	1.83	1.83	2.36	2.36	3.15	3.67	—	—	15.21	5.90		
	7	7	9	9	12	12	—	—	1.92	1.92	2.47	2.47	3.30	3.30	—	—	15.38	5.90		
	7	7	9	9	9	18	—	—	1.82	1.82	2.34	2.34	2.34	4.67	—	—	15.33	5.89		
	7	7	9	9	9	14	—	—	1.93	1.93	2.49	2.49	3.87	3.87	—	—	15.21	5.90		
	7	7	9	9	9	12	—	—	1.96	1.96	2.53	2.53	2.53	3.37	—	—	14.88	5.90		
	7	7	9	9	9	9	—	—	2.05	2.05	2.64	2.64	2.64	2.64	—	—	14.66	5.50		
	7	7	7	12	14	14	—	—	1.79	1.79	1.79	3.07	3.57	3.57	—	—	15.57	5.88		
	7	7	7	12	12	14	—	—	1.82	1.82	1.82	3.12	3.12	3.64	—	—	15.33	5.89		
	7	7	7	12	12	12	—	—	1.91	1.91	1.91	3.28	3.28	3.28	—	—	15.55	5.90		
	7	7	7	9	14	18	—	—	1.77	1.77	1.77	2.28	3.54	4.55	—	—	15.68	5.87		
	7	7	7	9	14	14	—	—	1.84	1.84	1.84	2.36	3.67	3.67	—	—	15.21	5.90		
	7	7	7	9	12	18	—	—	1.80	1.80	1.80	2.32	3.09	4.63	—	—	15.45	5.89		
	7	7	7	9	12	14	—	—	1.92	1.92	1.92	2.47	3.30	3.84	—	—	15.38	5.90		
	7	7	7	9	12	12	—	—	1.95	1.95	1.95	2.51	3.35	3.35	—	—	15.05	5.90		
	7	7	7	9	9	18	—	—	1.91	1.91	1.91	2.46	2.46	4.90	—	—	15.54	5.90		
	7	7	7	9	9	14	—	—	1.96	1.96	1.96	2.53	2.53	3.93	—	—	14.87	5.90		
	7	7	7	9	9	12	—	—	2.05	2.05	2.05	2.64	2.64	3.52	—	—	14.95	5.65		
	7	7	7	9	9	9	—	—	2.05	2.05	2.05	2.64	2.64	2.64	—	—	14.07	5.20		
	7	7	7	7	14	18	—	—	1.80	1.80	1.80	1.80	3.60	4.63	—	—	15.45	5.89		
	7	7	7	7	14	14	—	—	1.92	1.92	1.92	1.92	3.84	3.84	—	—	15.37	5.90		
	7	7	7	7	12	18	—	—	1.84	1.84	1.84	1.84	3.15	4.72	—	—	15.21	5.90		
	7	7	7	7	12	14	—	—	1.95	1.95	1.95	1.95	3.35	3.90	—	—	15.04	5.90		
	7	7	7	7	12	12	—	—	2.05	2.05	2.05	2.05	3.52	3.52	—	—	15.24	5.79		
	7	7	7	7	9	24	—	—	1.79	1.79	1.79	2.30	6.12	—	—	—	15.57	5.88		
	7	7	7	7	9	18	—	—	1.93	1.93	1.93	1.93	2.49	4.97	—	—	15.21	5.90		
	7	7	7	7	9	14	—	—	2.05	2.05	2.05	2.05	2.64	4.10	—	—	14.94	5.65		
	7	7	7	7	9	12	—	—	2.05	2.05	2.05	2.05	2.64	3.52	—	—	14.36	5.35		
	7	7	7	7	9	9	—	—	2.05	2.05	2.05	2.05	2.64	2.64	—	—	13.48	4.89		
	7	7	7	7	7	24	—	—	1.82	1.82	1.82	1.82	1.82	6.24	—	—	15.33	5.89		
	7	7	7	7	7	18	—	—	1.96	1.96	1.96	1.96	1.96	5.05	—	—	14.87	5.90		
	7	7	7	7	7	14	—	—	2.05	2.05	2.05	2.05	2.05	4.10	—	—	14.35	5.35		
	7	7	7	7	7	12	—	—	2.05	2.05	2.05	2.05	2.05	3.52	—	—	13.77	5.05		
	7	7	7	7	7	9	—	—	2.05	2.05	2.05	2.05	2.05	2.64	—	—	12.89	4.57		
	7	7	7	7	7	7	—	—	2.05	2.05	2.05	2.05	2.05	2.05	—	—	12.30	4.24		
	7 помещений	7	9	9	9	9	9	9	—	1.78	2.30	2.30	2.30	2.30	2.30	—	—	15.57	5.88	
		7	7	9	9	9	9	12	—	1.77	1.77	2.28	2.28	2.28	3.04	—	—	15.69	5.87	
		7	7	9	9	9	9	9	—	1.82	1.82	2.34	2.34	2.34	2.34	—	—	15.34	5.89	
		7	7	7	9	9	9	14	—	1.77	1.77	1.77	2.28	2.28	2.28	3.54	—	—	15.69	5.87
		7	7	7	9	9	9	12	—	1.80	1.80	1.80	2.32	2.32	3.09	—	—	15.45	5.89	
		7	7	7	9	9	9	9	—	1.91	1.91	1.91	2.46	2.46	2.46	2.46	—	—	15.55	5.90
7		7	7	7	9	12	—	—	1.79	1.79	1.79	1.79	2.30	3.07	—	—	15.57	5.88		
7		7	7	7	9	14	—	—	1.80	1.80	1.80	1.80	2.32	2.32	3.60	—	—	15.45	5.89	
7		7	7	7	9	9	12	—	1.83	1.83	1.83	1.83	2.36	2.36	3.15	—	—	15.21	5.90	
7		7	7	7	9	9	—	—	1.93	1.93	1.93	1.93	2.49	2.49	2.49	—	—	15.21	5.90	
7		7	7	7	7	12	14	—	1.79	1.79	1.79	1.79	1.79	3.07	3.57	—	—	15.57	5.88	
7		7	7	7	7	12	12	—	1.82	1.82	1.82	1.82	1.82	3.12	3.12	—	—	15.33	5.89	
7		7	7	7	7	9	18	—	1.77	1.77	1.77	1.77	1.77	2.28	4.55	—	—	15.68	5.87	
7		7	7	7	7	9	14	—	1.84	1.84	1.84	1.84	1.84	2.36	3.67	—	—	15.21	5.90	
7		7	7	7	7	9	12	—	1.92	1.92	1.92	1.92	1.92	2.47	3.30	—	—	15.38	5.90	
7		7	7	7	7	9	9	—	1.96	1.96	1.96	1.96	1.96	2.53	2.53	—	—	14.87	5.90	
7		7	7	7	7	18	—	—	1.80	1.80	1.80	1.80	1.80	4.63	—	—	15.45	5.89		
7		7	7	7	7	14	—	—	1.92	1.92	1.92	1.92	1.92	3.84	—	—	15.37	5.90		
7		7	7	7	7	12	—	—	1.95	1.95	1.95	1.95	1.95	3.35	—	—	15.04	5.90		
7		7	7	7	7	7	9	—	2.05	2.05	2.05	2.05	2.05	2.64	—	—	14.94	5.65		
7		7	7	7	7	7	7	—	2.05	2.05	2.05	2.05	2.05	2.64	—	—	14.35	5.35		
8 помещений		7	7	7	7	7	9	9	—	1.77	1.77	1.77	1.77	2.28	2.28	2.28	—	—	15.69	5.87
		7	7	7	7	7	9	9	—	1.80	1.80	1.80	1.80	1.80	2.32	2.32	—	—	15.45	5.89
		7	7	7	7	7	7	12	—	1.79	1.79	1.79	1.79	1.79	1.79	3.07	—	—	15.57	5.88
	7	7	7	7	7	7	9	—	1.84	1.84	1.84	1.84	1.84	1.84	2.36	—	—	15.21	5.90	
	7	7	7	7	7	7	7	—	1.92	1.92	1.92	1.92	1.92	1.92	1.92	—	—	15.37	5.90	
	7	7	7	7	7	7	9	—	1.95	1.95	1.95	1.95	1.95	1.95	3.35	—	—	15.04	5.90	
	7	7	7	7	7	7	7	—	2.05	2.05	2.05	2.05	2.05	2.05	2.64	—	—	14.94	5.65	
	7	7	7	7	7	7	7	—	2.05	2.05	2.05	2.05	2.05	2.05	2.64	—	—	14.35	5.35	

Примечания

- Холодопроизводительность приводится для следующих условий: 27 °C (по сухому термометру)/19 °C (по влажному термометру) температура в помещении, 35 °C (по сухому термометру) температура наружного воздуха.
- Длина трубной линии: 5 м от наружного блока до блока-распределителя, 3 м от блока-распределителя до внутреннего блока.
- Перепад высот: 0 м между внутренним и наружным блоками.
- Табличные значения рассчитаны для стандартных условий работы и приводятся только для общей информации.

При подборе оборудования для конкретных рабочих условий необходимо использовать соответствующее техническое руководство.

Системы до 8 помещений

АОУГ45LBT8	Сочетание внутренних блоков								РЕЖИМ ОБОГРЕВА												
									Теплопроизводительность										Потребляемая мощность		
									Помещ. 1	Помещ. 2	Помещ. 3	Помещ. 4	Помещ. 5	Помещ. 6	Помещ. 7	Помещ. 8	Всего				
								кВт	кВт	кВт	кВт	кВт	кВт	кВт	кВт	кВт	кВт	кВт			
2 помещения	24	24	—	—	—	—	—	—	7.91	7.91	—	—	—	—	—	—	—	—	15.82	5.07	
	18	24	—	—	—	—	—	—	5.86	7.91	—	—	—	—	—	—	—	—	13.77	4.21	
	18	18	24	—	—	—	—	—	5.32	5.32	7.18	—	—	—	—	—	—	—	17.82	5.98	
	18	18	18	—	—	—	—	—	5.79	5.79	—	—	—	—	—	—	—	—	17.38	5.43	
	14	24	24	—	—	—	—	—	4.24	7.02	7.02	—	—	—	—	—	—	—	18.21	5.98	
	14	18	24	—	—	—	—	—	4.59	5.61	7.57	—	—	—	—	—	—	—	17.77	5.70	
	14	18	18	—	—	—	—	—	4.78	5.84	5.84	—	—	—	—	—	—	—	16.46	5.11	
	14	14	24	—	—	—	—	—	4.75	4.75	7.82	—	—	—	—	—	—	—	17.32	5.23	
	14	14	18	—	—	—	—	—	4.80	4.80	5.86	—	—	—	—	—	—	—	15.46	4.75	
	14 ¹⁾	14 ¹⁾	14 ¹⁾	—	—	—	—	—	4.80	4.80	4.80	—	—	—	—	—	—	—	14.40	4.21	
3 помещения	12	24	24	—	—	—	—	—	3.58	7.15	7.15	—	—	—	—	—	—	—	17.89	5.98	
	12	18	24	—	—	—	—	—	3.84	5.68	7.67	—	—	—	—	—	—	—	17.19	5.43	
	12	18	18	—	—	—	—	—	3.96	5.86	5.86	—	—	—	—	—	—	—	15.68	5.07	
	12	14	24	—	—	—	—	—	3.94	4.78	7.87	—	—	—	—	—	—	—	16.59	5.11	
	12	14	18	—	—	—	—	—	3.96	4.80	5.86	—	—	—	—	—	—	—	14.62	4.46	
	12 ¹⁾	14 ¹⁾	14 ¹⁾	—	—	—	—	—	3.96	4.80	4.80	—	—	—	—	—	—	—	13.56	4.00	
	12	12	24	—	—	—	—	—	3.96	3.96	7.91	—	—	—	—	—	—	—	15.83	5.07	
	12	12	18	—	—	—	—	—	3.96	3.96	5.86	—	—	—	—	—	—	—	13.78	4.21	
	9	24	24	—	—	—	—	—	2.85	7.54	7.54	—	—	—	—	—	—	—	17.93	5.87	
	9	18	24	—	—	—	—	—	2.97	5.83	7.87	—	—	—	—	—	—	—	16.67	5.16	
	9	18	18	—	—	—	—	—	2.99	5.86	5.86	—	—	—	—	—	—	—	14.71	4.60	
	9	14	24	—	—	—	—	—	2.99	4.80	7.91	—	—	—	—	—	—	—	15.70	4.91	
	9	14	18	—	—	—	—	—	2.99	4.80	5.86	—	—	—	—	—	—	—	13.65	4.10	
	9	12	24	—	—	—	—	—	2.99	3.96	7.91	—	—	—	—	—	—	—	14.86	4.60	
	9	12	18	—	—	—	—	—	2.99	3.96	5.86	—	—	—	—	—	—	—	12.81	3.90	
	9	9	24	—	—	—	—	—	2.99	2.99	7.91	—	—	—	—	—	—	—	13.89	4.21	
	7	24	24	—	—	—	—	—	2.28	7.61	7.61	—	—	—	—	—	—	—	17.51	5.56	
	7	18	24	—	—	—	—	—	2.37	5.85	7.90	—	—	—	—	—	—	—	16.12	5.08	
	7	18	18	—	—	—	—	—	2.37	5.86	5.86	—	—	—	—	—	—	—	14.09	4.33	
	7	14	24	—	—	—	—	—	2.37	4.80	7.91	—	—	—	—	—	—	—	15.08	4.60	
	7	14	18	—	—	—	—	—	2.37	4.80	5.86	—	—	—	—	—	—	—	13.83	3.90	
	7	12	24	—	—	—	—	—	2.37	3.96	7.91	—	—	—	—	—	—	—	14.24	4.33	
	7	9	24	—	—	—	—	—	2.37	2.99	7.91	—	—	—	—	—	—	—	13.27	4.00	
	4 помещения	14	14	14	18	—	—	—	—	4.30	4.30	4.30	—	—	—	—	—	—	—	18.13	4.98
		14	14	14	14	—	—	—	—	4.55	4.55	4.55	—	—	—	—	—	—	—	18.20	5.70
		12	14	18	18	—	—	—	—	3.53	4.28	5.22	—	—	—	—	—	—	—	18.24	5.98
		12	14	14	18	—	—	—	—	3.61	4.38	4.38	—	—	—	—	—	—	—	17.71	5.98
		12	14	14	14	—	—	—	—	3.80	4.61	4.61	—	—	—	—	—	—	—	17.62	5.43
		12	12	18	18	—	—	—	—	3.59	3.59	5.32	—	—	—	—	—	—	—	17.82	5.98
		12	12	14	24	—	—	—	—	3.52	3.52	4.24	—	—	—	—	—	—	—	18.32	5.98
12		12	14	18	—	—	—	—	3.79	3.79	4.59	—	—	—	—	—	—	—	17.77	5.70	
12		12	14	14	—	—	—	—	3.92	3.92	4.75	—	—	—	—	—	—	—	17.33	5.23	
12		12	12	24	—	—	—	—	3.58	3.58	3.58	—	—	—	—	—	—	—	17.90	5.98	
12		12	12	18	—	—	—	—	3.84	3.84	3.84	—	—	—	—	—	—	—	17.20	5.43	
12		12	12	14	—	—	—	—	3.94	3.94	3.94	—	—	—	—	—	—	—	16.60	5.11	
12		12	12	12	—	—	—	—	3.96	3.96	3.96	—	—	—	—	—	—	—	15.84	5.07	
9		14	18	18	—	—	—	—	2.72	4.37	5.33	—	—	—	—	—	—	—	17.76	5.98	
9		14	14	24	—	—	—	—	2.66	4.27	4.27	—	—	—	—	—	—	—	18.25	5.98	
9		14	14	18	—	—	—	—	2.87	4.60	4.60	—	—	—	—	—	—	—	17.68	5.56	
9		14	14	14	—	—	—	—	2.96	4.75	4.75	—	—	—	—	—	—	—	17.22	5.16	
9		12	18	18	—	—	—	—	2.86	3.78	5.60	—	—	—	—	—	—	—	17.84	5.87	
9		12	14	24	—	—	—	—	2.71	3.59	4.35	—	—	—	—	—	—	—	17.83	5.98	
9		12	14	18	—	—	—	—	2.90	3.85	4.66	—	—	—	—	—	—	—	17.11	5.32	
9		12	14	14	—	—	—	—	2.98	3.94	4.78	—	—	—	—	—	—	—	16.48	5.08	
9		12	12	24	—	—	—	—	2.85	3.77	3.77	—	—	—	—	—	—	—	17.94	5.87	
9		12	12	18	—	—	—	—	2.97	3.94	3.94	—	—	—	—	—	—	—	16.67	5.16	
9		12	12	14	—	—	—	—	2.99	3.96	3.96	—	—	—	—	—	—	—	15.71	4.91	
9		12	12	12	—	—	—	—	2.99	3.96	3.96	—	—	—	—	—	—	—	14.87	4.60	
9		9	18	24	—	—	—	—	2.71	2.71	5.30	—	—	—	—	—	—	—	17.88	5.98	
9		9	18	18	—	—	—	—	2.90	2.90	5.68	—	—	—	—	—	—	—	17.17	5.43	
9		9	14	24	—	—	—	—	2.86	2.86	4.58	—	—	—	—	—	—	—	17.85	5.70	
9		9	14	18	—	—	—	—	2.98	2.98	4.78	—	—	—	—	—	—	—	16.56	5.11	
9		9	14	14	—	—	—	—	2.99	2.99	4.80	—	—	—	—	—	—	—	15.58	4.75	
9		9	12	24	—	—	—	—	2.89	2.89	3.83	—	—	—	—	—	—	—	17.27	5.43	
9		9	12	18	—	—	—	—	2.99	2.99	3.96	—	—	—	—	—	—	—	15.80	5.07	
9		9	12	14	—	—	—	—	2.99	2.99	3.96	—	—	—	—	—	—	—	14.74	4.46	
9		9	12	12	—	—	—	—	2.99	2.99	3.96	—	—	—	—	—	—	—	13.90	4.21	
9		9	9	24	—	—	—	—	2.97	2.97	2.97	—	—	—	—	—	—	—	16.77	5.16	
9		9	9	18	—	—	—	—	2.99	2.99	2.99	—	—	—	—	—	—	—	14.83	4.60	
9		9	9	14	—	—	—	—	2.99	2.99	2.99	—	—	—	—	—	—	—	13.77	4.10	
9		9	9	12	—	—	—	—	2.99	2.99	2.99	—	—	—	—	—	—	—	12.93	3.90	
7		18	18	18	—	—	—	—	2.14	5.28	5.28	—	—	—	—	—	—	—	17.98	5.98	
7		14	18	18	—	—	—	—	2.26	4.57	5.58	—	—	—	—	—	—	—	17.99	5.87	
7		14	14	24	—	—	—	—	2.14	4.33	4.33	—	—	—	—	—	—	—	17.94	5.98	
7		14	14	18	—	—	—	—	2.29	4.65	4.65	—	—	—	—	—	—	—	17.26	5.32	
7		14	14	14	—	—	—	—	2.36	4.77	4.77	—	—	—	—	—	—	—	16.67	5.08	
7		12	18	24	—	—	—	—	2.13	3.56	5.26	—	—	—	—	—	—	—	18.05	5.98	
7		12	18	18	—	—	—	—	2.29	3.82	5.65	—	—	—	—	—	—	—	17.41	5.56	
7		12	14	24	—	—	—	—	2.25	3.76	4.56	—	—	—	—	—	—	—	18.09	5.87	
7		12	14	18	—	—	—	—	2.35	3.93	4.77	—	—	—	—	—	—	—	16.87	5.16	
7		12	14	14	—	—	—	—	2.37	3											

РЕЖИМ ОБОГРЕВА

Системы до 8 помещений

ТАБЛИЦЫ ПРОИЗВОДИТЕЛЬНОСТИ ВОЗМОЖНЫХ СОЧЕТАНИЙ БЛОКОВ

АОУГ45LBT8	Сочетание внутренних блоков								РЕЖИМ ОБОГРЕВА											
									Теплопроизводительность										Потребляемая мощность	
									Помещ. 1	Помещ. 2	Помещ. 3	Помещ. 4	Помещ. 5	Помещ. 6	Помещ. 7	Помещ. 8	Всего	кВт		
								кВт	кВт	кВт	кВт	кВт	кВт	кВт	кВт	кВт	кВт	кВт	кВт	кВт
4 помещения	7	7	14	18	—	—	—	—	2.37	2.37	4.80	5.86	—	—	—	—	—	15.40	4.75	
	7	7	14	14	—	—	—	—	2.37	2.37	4.80	4.80	—	—	—	—	—	14.34	4.21	
	7	7	12	24	—	—	—	—	2.36	2.36	3.94	7.87	—	—	—	—	—	16.53	5.11	
	7	7	12	18	—	—	—	—	2.37	2.37	3.94	—	—	—	—	—	—	14.56	4.44	
	7	7	12	14	—	—	—	—	2.37	2.37	3.94	4.80	—	—	—	—	—	13.50	4.00	
	7	7	9	24	—	—	—	—	2.37	2.37	2.99	7.91	—	—	—	—	—	15.64	4.91	
	7	7	9	18	—	—	—	—	2.37	2.37	2.99	5.86	—	—	—	—	—	13.59	4.10	
	7	7	7	24	—	—	—	—	2.37	2.37	2.37	7.91	—	—	—	—	—	15.02	4.60	
	7	7	7	18	—	—	—	—	2.37	2.37	2.37	5.86	—	—	—	—	—	12.97	3.90	
	12	12	12	12	14	—	—	—	3.51	3.51	3.51	3.51	4.26	—	—	—	—	18.32	5.98	
	12	12	12	12	12	—	—	—	3.58	3.58	3.58	3.58	3.58	—	—	—	—	17.90	5.98	
	9	12	12	14	14	—	—	—	2.66	3.52	3.52	4.27	4.27	—	—	—	—	18.26	5.98	
9	12	12	12	14	—	—	—	2.71	3.59	3.59	3.59	4.35	—	—	—	—	17.84	5.98		
9	12	12	12	12	—	—	—	2.85	3.77	3.77	3.77	3.77	—	—	—	—	17.95	5.87		
9	9	14	14	14	—	—	—	2.67	2.67	4.28	4.28	—	—	—	—	—	18.19	5.98		
9	9	12	14	18	—	—	—	2.66	2.66	3.52	4.26	5.21	—	—	—	—	18.30	5.98		
9	9	12	14	14	—	—	—	2.72	2.72	3.60	4.37	—	—	—	—	—	17.77	5.98		
9	9	12	12	18	—	—	—	2.71	2.71	3.58	3.58	5.30	—	—	—	—	17.88	5.98		
9	9	12	12	14	—	—	—	2.86	2.86	3.78	3.78	4.58	—	—	—	—	17.86	5.70		
9	9	12	12	12	—	—	—	2.89	2.89	3.83	3.83	3.83	—	—	—	—	17.28	5.43		
9	9	9	14	18	—	—	—	2.71	2.71	2.71	4.36	—	—	—	—	—	17.82	5.98		
9	9	9	14	14	—	—	—	2.86	2.86	2.86	4.59	—	—	—	—	—	17.77	5.56		
9	9	9	12	18	—	—	—	2.85	2.85	2.85	3.78	5.59	—	—	—	—	17.92	5.87		
9	9	9	12	14	—	—	—	2.90	2.90	2.90	3.84	4.65	—	—	—	—	17.19	5.32		
9	9	9	12	12	—	—	—	2.97	2.97	2.97	3.93	3.93	—	—	—	—	16.78	5.16		
9	9	9	9	24	—	—	—	2.70	2.70	2.70	7.14	—	—	—	—	—	17.94	5.98		
9	9	9	9	18	—	—	—	2.89	2.89	2.89	2.89	5.67	—	—	—	—	17.25	5.43		
9	9	9	9	14	—	—	—	2.97	2.97	2.97	4.77	—	—	—	—	—	16.67	5.11		
9	9	9	9	12	—	—	—	2.99	2.99	2.99	2.99	3.96	—	—	—	—	15.92	5.07		
9	9	9	9	9	—	—	—	2.99	2.99	2.99	2.99	2.99	—	—	—	—	14.95	4.60		
7	12	14	14	14	—	—	—	2.10	3.51	4.25	4.25	4.25	—	—	—	—	18.37	5.98		
7	12	12	14	14	—	—	—	2.14	3.57	3.57	4.33	—	—	—	—	—	17.95	5.98		
7	12	12	12	18	—	—	—	2.13	3.56	3.56	3.56	5.26	—	—	—	—	18.06	5.98		
7	12	12	12	14	—	—	—	2.25	3.76	3.76	3.76	4.56	—	—	—	—	18.10	5.87		
7	12	12	12	12	—	—	—	2.28	3.81	3.81	3.81	3.81	—	—	—	—	17.52	5.56		
7	9	14	14	18	—	—	—	2.09	2.64	4.24	4.24	5.18	—	—	—	—	18.40	5.98		
7	9	14	14	14	—	—	—	2.14	2.71	4.34	4.34	4.34	—	—	—	—	17.88	5.98		
7	9	12	14	18	—	—	—	2.13	2.69	3.57	4.32	—	—	—	—	—	17.99	5.98		
7	9	12	14	14	—	—	—	2.26	2.85	3.77	4.57	—	—	—	—	—	18.01	5.70		
7	9	12	12	18	—	—	—	2.25	2.84	3.76	3.76	5.56	—	—	—	—	18.16	5.98		
7	9	12	12	14	—	—	—	2.28	2.88	3.82	3.82	4.63	—	—	—	—	17.43	5.43		
7	9	12	12	12	—	—	—	2.35	2.96	3.92	3.92	3.92	—	—	—	—	17.09	5.23		
7	9	9	18	18	—	—	—	2.13	2.69	2.69	5.27	—	—	—	—	—	18.04	5.98		
7	9	9	14	18	—	—	—	2.25	2.84	2.84	4.56	5.57	—	—	—	—	18.07	5.87		
7	9	9	14	14	—	—	—	2.29	2.89	2.89	4.64	4.64	—	—	—	—	17.34	5.32		
7	9	9	12	24	—	—	—	2.12	2.68	2.68	3.55	7.08	—	—	—	—	18.11	5.98		
7	9	9	12	18	—	—	—	2.28	2.88	2.88	3.81	5.64	—	—	—	—	17.49	5.56		
7	9	9	12	14	—	—	—	2.35	2.97	2.97	3.93	4.76	—	—	—	—	16.97	5.16		
7	9	9	12	12	—	—	—	2.37	2.98	2.98	3.95	3.95	—	—	—	—	16.24	5.08		
7	9	9	9	24	—	—	—	2.17	2.74	2.74	2.74	7.24	—	—	—	—	17.63	5.98		
7	9	9	9	18	—	—	—	2.35	2.96	2.96	2.96	5.81	—	—	—	—	17.05	5.23		
7	9	9	9	14	—	—	—	2.37	2.99	2.99	2.99	4.79	—	—	—	—	16.12	5.07		
7	9	9	9	12	—	—	—	2.37	2.99	2.99	2.99	3.96	—	—	—	—	15.30	4.75		
7	9	9	9	9	—	—	—	2.37	2.99	2.99	2.99	2.99	—	—	—	—	14.33	4.38		
7	7	14	14	18	—	—	—	2.12	2.12	4.30	4.30	5.25	—	—	—	—	18.10	5.98		
7	7	14	14	14	—	—	—	2.25	2.25	4.55	4.55	4.55	—	—	—	—	18.16	5.70		
7	7	12	18	18	—	—	—	2.11	2.11	3.53	5.23	5.23	—	—	—	—	18.21	5.98		
7	7	12	14	18	—	—	—	2.16	2.16	3.62	4.38	5.35	—	—	—	—	17.68	5.98		
7	7	12	14	14	—	—	—	2.28	2.28	3.80	4.61	4.61	—	—	—	—	17.58	5.43		
7	7	12	12	24	—	—	—	2.11	2.11	3.52	3.52	7.03	—	—	—	—	18.29	5.98		
7	7	12	12	14	—	—	—	2.35	2.35	3.92	3.92	4.75	—	—	—	—	17.28	5.23		
7	7	12	12	12	—	—	—	2.36	2.36	3.94	3.94	3.94	—	—	—	—	16.54	5.11		
7	7	9	18	18	—	—	—	2.16	2.16	2.72	5.34	5.34	—	—	—	—	17.73	5.98		
7	7	9	14	24	—	—	—	2.11	2.67	4.28	7.05	—	—	—	—	—	18.22	5.98		
7	7	9	14	18	—	—	—	2.27	2.27	2.87	4.61	5.62	—	—	—	—	17.64	5.56		
7	7	9	14	14	—	—	—	2.35	2.35	2.96	4.75	4.75	—	—	—	—	17.16	5.16		
7	7	9	12	24	—	—	—	2.15	2.15	2.72	3.60	7.18	—	—	—	—	17.80	5.98		
7	7	9	12	18	—	—	—	2.34	2.34	2.96	3.92	5.80	—	—	—	—	17.36	5.32		
7	7	9	12	14	—	—	—	2.36	2.36	2.98	3.95	4.78	—	—	—	—	16.43	5.08		
7	7	9	12	12	—	—	—	2.37	2.37	2.99	3.96	3.96	—	—	—	—	15.65	4.91		
7	7	9	9	24	—	—	—	2.27	2.27	2.86	2.86	7.56	—	—	—	—	17.81	5.70		
7	7	9	9	18	—	—	—	2.36	2.36	2.98	2.98	5.83	—	—	—	—	16.51	5.11		
7	7	9	9	14	—	—	—	2.37	2.37	2.99	2.99	4.80	—	—	—	—	15.52	4.75		
7	7	9	9	12	—	—	—	2.37	2.37	2.99	2.99	3.96	—	—	—	—	14.68	4.44		
7	7	9	9	9	—	—	—	2.37	2.37	2.99	2.99	2.99	—	—	—	—	13.71	4.10		
7	7	7	18	18	—	—	—	2.26	2.26	2.26	5.58	5.58	—	—	—	—	17.95	5.87		
7	7	7	14	24	—	—	—	2.14	2.14	2.14	4.34	7.15	—	—	—	—	17.91	5.98		
7	7	7	14	18	—	—	—	2.30	2.30	2.30	4.65	5.68	—	—	—	—	17.22	5.32		
7	7	7	14	14	—	—	—	2.36	2.36	2.36	4.77	—	—	—	—	—	16.62	5.08		
7	7	7	12	24	—	—	—	2.25	2.25	2.25	3.77	7.52	—	—	—	—	18.05	5.87		
7	7	7	12	18	—	—	—	2.35	2.35	2.35	3.93	5.82	—	—	—	—	16.81	5.16		
7	7	7	12	14	—	—	—	2.37	2.37	2.37	3.96	4.80	—	—	—	—	15.87	4.91		
7	7	7	12	12	—	—	—	2.37	2.37	2.37	3.96	3.96	—	—	—	—	15.03	4.60		

Системы до 8 помещений

АОУG45LBT8	Сочетание внутренних блоков								РЕЖИМ ОБОГРЕВА										
									Теплопроизводительность										Потребляемая мощность
									Помещ. 1	Помещ. 2	Помещ. 3	Помещ. 4	Помещ. 5	Помещ. 6	Помещ. 7	Помещ. 8	Всего		
								кВт	кВт	кВт	кВт	кВт	кВт	кВт	кВт	кВт	кВт	кВт	кВт
6 помещений	7	9	9	9	9	18	—	—	2,12	2,68	2,68	2,68	2,68	2,68	5,25	—	—	18,10	5,98
	7	9	9	9	9	12	—	—	2,28	2,87	2,87	2,87	2,87	2,87	3,81	—	—	17,57	5,56
	7	9	9	9	9	9	—	—	2,35	2,96	2,96	2,96	2,96	2,96	—	—	17,16	5,23	
	7	7	12	12	12	12	—	—	2,11	2,11	3,52	3,52	3,52	3,52	—	—	18,29	5,98	
	7	7	9	12	12	14	—	—	2,11	2,11	2,66	3,53	3,53	4,28	—	—	18,23	5,98	
	7	7	9	12	12	12	—	—	2,15	2,15	2,71	3,60	3,60	3,60	—	—	17,81	5,98	
	7	7	9	9	14	14	—	—	2,12	2,12	2,67	2,67	4,29	4,29	—	—	18,16	5,98	
	7	7	9	9	12	18	—	—	2,11	2,11	2,66	2,66	3,52	5,21	—	—	18,27	5,98	
	7	7	9	9	12	14	—	—	2,16	2,16	2,72	2,72	3,61	4,37	—	—	17,74	5,98	
	7	7	9	9	12	12	—	—	2,27	2,27	2,86	2,86	3,78	3,78	—	—	17,82	5,70	
	7	7	9	9	9	18	—	—	2,15	2,15	2,72	2,72	2,72	5,33	—	—	17,79	5,98	
	7	7	9	9	9	14	—	—	2,27	2,27	2,86	2,86	2,86	4,60	—	—	17,73	5,56	
	7	7	9	9	9	12	—	—	2,30	2,30	2,90	2,90	2,90	3,84	—	—	17,15	5,32	
	7	7	9	9	9	9	—	—	2,36	2,36	2,97	2,97	2,97	—	—	—	16,61	5,11	
	7	7	7	12	14	14	—	—	2,10	2,10	2,10	3,51	4,26	4,26	—	—	18,34	5,98	
	7	7	7	12	12	14	—	—	2,14	2,14	2,14	3,58	4,34	4,34	—	—	17,92	5,98	
	7	7	7	12	12	12	—	—	2,25	2,25	2,25	3,77	3,77	3,77	—	—	18,06	5,87	
	7	7	7	9	14	18	—	—	2,10	2,10	2,65	4,25	5,19	—	—	—	18,38	5,98	
	7	7	7	9	14	14	—	—	2,15	2,15	2,15	2,71	4,35	4,35	—	—	17,85	5,98	
	7	7	7	9	12	18	—	—	2,14	2,14	2,14	2,70	3,57	5,28	—	—	17,96	5,98	
	7	7	7	9	12	14	—	—	2,26	2,26	2,26	2,85	3,77	4,57	—	—	17,97	5,70	
	7	7	7	9	12	12	—	—	2,29	2,29	2,29	2,89	3,82	3,82	—	—	17,39	5,43	
	7	7	7	9	9	18	—	—	2,25	2,25	2,25	2,84	2,84	5,57	—	—	18,03	5,87	
	7	7	7	9	9	14	—	—	2,29	2,29	2,29	2,89	2,89	4,64	—	—	17,30	5,32	
	7	7	7	9	9	12	—	—	2,35	2,35	2,35	2,97	2,97	3,93	—	—	16,92	5,16	
	7	7	7	9	9	9	—	—	2,37	2,37	2,37	2,99	2,99	—	—	—	16,07	5,07	
	7	7	7	7	14	18	—	—	2,13	2,13	2,13	2,13	4,31	5,26	—	—	18,07	5,98	
	7	7	7	7	14	14	—	—	2,25	2,25	2,25	2,25	4,56	4,56	—	—	18,12	5,70	
	7	7	7	7	12	18	—	—	2,17	2,17	2,17	2,17	3,62	5,36	—	—	17,65	5,98	
	7	7	7	7	12	14	—	—	2,28	2,28	2,28	2,28	3,81	4,62	—	—	17,54	5,43	
	7	7	7	7	12	12	—	—	2,35	2,35	2,35	2,35	3,92	3,92	—	—	17,23	5,23	
	7	7	7	7	9	24	—	—	2,12	2,12	2,12	2,12	2,67	7,06	—	—	18,19	5,98	
	7	7	7	7	9	18	—	—	2,28	2,28	2,28	2,28	2,87	5,63	—	—	17,60	5,56	
	7	7	7	7	9	14	—	—	2,35	2,35	2,35	2,35	2,96	4,76	—	—	17,11	5,16	
	7	7	7	7	9	12	—	—	2,36	2,36	2,36	2,36	2,98	3,95	—	—	16,38	5,08	
	7	7	7	7	9	9	—	—	2,37	2,37	2,37	2,37	2,99	2,99	—	—	15,46	4,75	
	7	7	7	7	7	24	—	—	2,14	2,14	2,14	2,14	2,14	7,16	—	—	17,88	5,98	
	7	7	7	7	7	18	—	—	2,30	2,30	2,30	2,30	2,30	5,68	—	—	17,18	5,32	
	7	7	7	7	7	14	—	—	2,36	2,36	2,36	2,36	2,36	4,78	—	—	16,57	5,08	
	7	7	7	7	7	12	—	—	2,37	2,37	2,37	2,37	2,37	3,96	—	—	15,81	4,91	
	7	7	7	7	7	9	—	—	2,37	2,37	2,37	2,37	2,37	2,99	—	—	14,84	4,46	
	7	7	7	7	7	7	—	—	2,37	2,37	2,37	2,37	2,37	2,37	—	—	14,22	4,21	
	7 помещений	7	9	9	9	9	9	9	—	2,12	2,67	2,67	2,67	2,67	2,67	—	—	18,16	5,98
		7	7	9	9	9	9	12	—	2,10	2,10	2,65	2,65	2,65	3,51	—	—	18,33	5,98
		7	7	9	9	9	9	9	—	2,15	2,15	2,71	2,71	2,71	2,71	—	—	17,85	5,98
		7	7	7	9	9	9	14	—	2,09	2,09	2,63	2,63	2,63	4,23	—	—	18,40	5,98
		7	7	7	9	9	9	12	—	2,13	2,13	2,13	2,69	2,69	3,56	—	—	18,02	5,98
		7	7	7	9	9	9	9	—	2,25	2,25	2,25	2,84	2,84	2,84	—	—	18,11	5,87
7		7	7	7	9	12	—	—	2,11	2,11	2,11	2,11	2,67	3,53	—	—	18,20	5,98	
7		7	7	7	9	14	—	—	2,12	2,12	2,12	2,12	2,68	4,30	—	—	18,13	5,98	
7		7	7	7	9	9	—	—	2,16	2,16	2,16	2,16	2,73	3,61	—	—	17,71	5,98	
7		7	7	7	9	9	—	—	2,27	2,27	2,27	2,27	2,87	2,87	—	—	17,68	5,56	
7		7	7	7	7	12	14	—	—	2,10	2,10	2,10	2,10	3,52	4,26	—	—	18,31	5,98
7		7	7	7	7	12	12	—	—	2,14	2,14	2,14	2,14	3,58	3,58	—	—	17,89	5,98
7		7	7	7	7	9	18	—	—	2,10	2,10	2,10	2,10	2,10	2,65	5,19	—	18,35	5,98
7		7	7	7	7	9	14	—	—	2,15	2,15	2,15	2,15	2,71	4,36	—	—	17,82	5,98
7		7	7	7	7	9	12	—	—	2,26	2,26	2,26	2,26	2,26	2,85	3,78	—	17,93	5,70
7		7	7	7	7	9	9	—	—	2,29	2,29	2,29	2,29	2,29	2,89	2,89	—	17,26	5,32
7		7	7	7	7	7	18	—	—	2,13	2,13	2,13	2,13	2,13	2,13	5,26	—	18,04	5,98
7		7	7	7	7	7	14	—	—	2,25	2,25	2,25	2,25	2,25	2,25	4,56	—	18,08	5,70
7		7	7	7	7	7	12	—	—	2,28	2,28	2,28	2,28	2,28	2,28	3,81	—	17,50	5,43
7		7	7	7	7	7	9	—	—	2,35	2,35	2,35	2,35	2,35	2,35	2,96	—	17,06	5,16
7		7	7	7	7	7	7	—	—	2,36	2,36	2,36	2,36	2,36	2,36	2,36	—	16,52	5,08
8 помещений		7	7	7	7	7	9	9	9	2,09	2,09	2,09	2,09	2,64	2,64	—	2,64	18,40	5,98
		7	7	7	7	7	7	9	9	2,12	2,12	2,12	2,12	2,12	2,12	2,68	2,68	18,10	5,98
		7	7	7	7	7	7	7	12	2,11	2,11	2,11	2,11	2,11	2,11	3,52	—	18,28	5,98
	7	7	7	7	7	7	7	9	2,15	2,15	2,15	2,15	2,15	2,15	2,15	2,72	17,79	5,98	
	7	7	7	7	7	7	7	7	2,25	2,25	2,25	2,25	2,25	2,25	2,25	2,25	18,04	5,70	

Примечания

- Теплопроизводительность приводится для следующих условий: 20 °C (по сухому термометру) температура в помещении, 7 °C (по сухому термометру)/6 °C (по влажному термометру) температура наружного воздуха.
- Длина трубоной линии: 5 м от наружного блока до блока-распределителя, 3 м от блока-распределителя до внутреннего блока.
- Перепад высот: 0 м между внутренним и наружным блоками.
- Табличные значения рассчитаны для стандартных условий работы и приводятся только для общей информации.

При подборе оборудования для конкретных рабочих условий необходимо использовать соответствующее техническое руководство.

СИНХРОННЫЕ МУЛЬТИСПЛИТ-СИСТЕМЫ

С 2, 3 И 4 ВНУТРЕННИМИ БЛОКАМИ

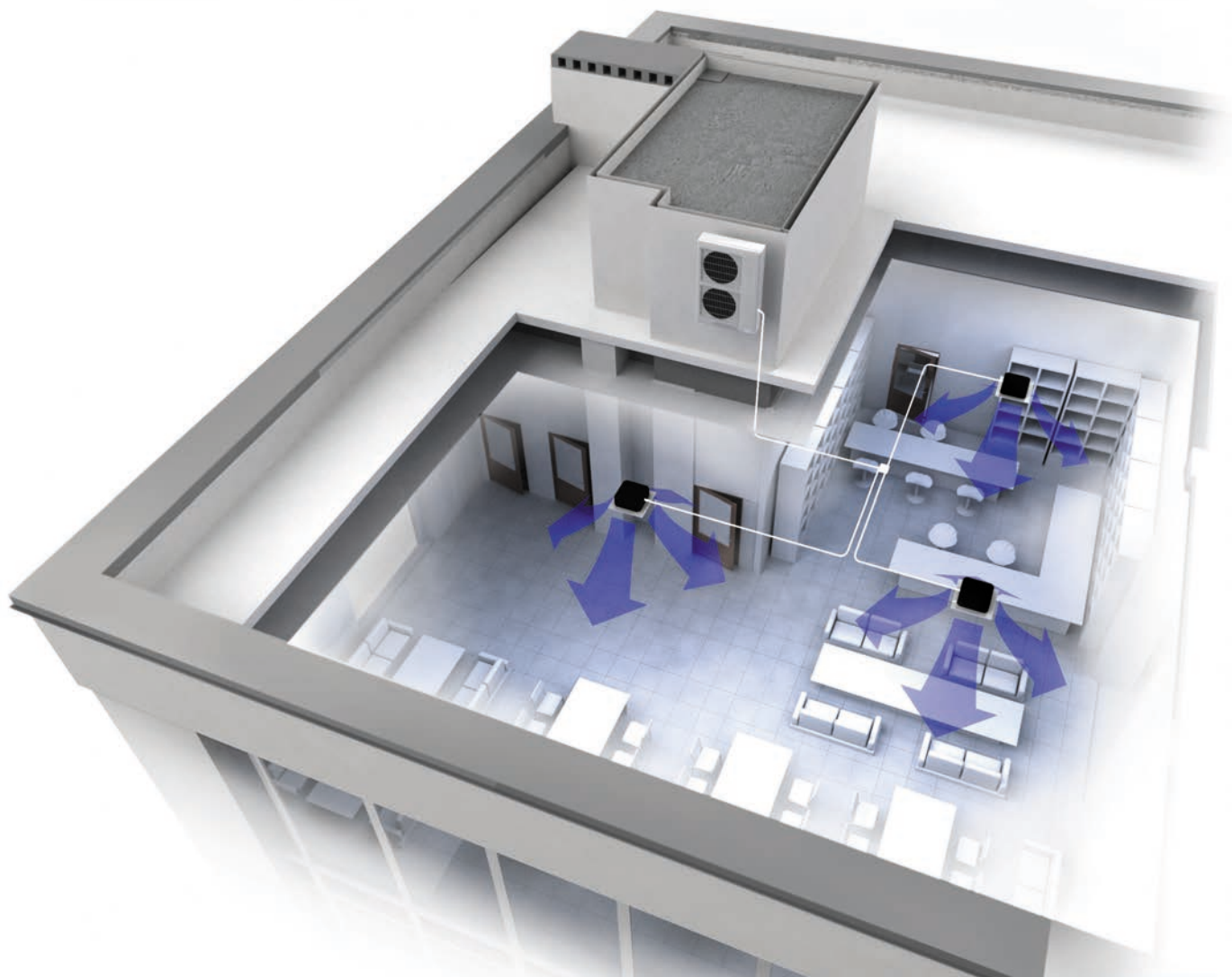

Блоки наружные AOYG...KRTA, AOYG...KBTB, AOYG...LRLA

Синхронные мультисплит-системы (или полупромышленные мультисплит-системы) — это отдельный класс климатического оборудования, предназначенный для кондиционирования коммерческих помещений большой площади.

Мультисплит-система Fujitsu представляет собой комбинацию из одного мощного наружного блока и группы из 2–4 внутренних блоков полупромышленного типа, работающих одновременно в одном помещении и управляемых с одного пульта. Все внутренние блоки синхронной мультисплит-системы должны быть одного типа и одной мощности.



Применение

Использование полупромышленных мультисплит-систем является наиболее оптимальным решением для кондиционирования больших помещений. Гибкость размещения внутренних блоков позволяет использовать подобные системы для кондиционирования помещений с нестандартной планировкой.

Благодаря синхронной работе нескольких внутренних блоков Fujitsu подача охлажденного воздуха осуществляется равномерно по всему объему помещения.

Скрытый монтаж и низкий уровень шума делает компактные канальные внутренние блоки практически незаметными для находящихся в помещении людей.

Универсальные внутренние блоки Fujitsu, установленные в нишах под окнами, надежно защищают помещение от сквозняков при работе в режиме обогрева, создавая комфортные условия для любого вида деятельности.

Использование кассетных блоков позволяет максимально эффективно расположить внутренние блоки в зависимости от планировки помещения. Внутренние блоки, работающие в одном режиме, синхронно и равномерно распределяют охлажденный воздух по всему помещению.

Широкий диапазон рабочих температур

Синхронные мультисплит-системы Fujitsu работают в диапазоне $-15...+46\text{ }^{\circ}\text{C}$ на охлаждение и $-15...+24\text{ }^{\circ}\text{C}$ ($-20...+24\text{ }^{\circ}\text{C}$ для AOYG72LRLA и AOYG90LRLA) на обогрев. Широкий гарантированный диапазон рабочих температур объясняет целесообразность их применения в любое время года, в том числе, теплой зимой и в период межсезонья.

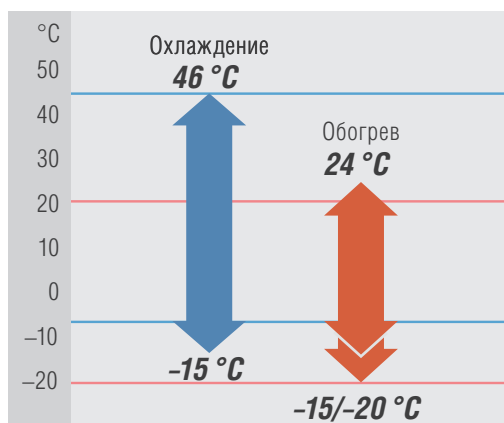

Большая длина трубной линии

Суммарная длина трассы 75 м (100 м для AOYG72LRLA и AOYG90LRLA) и перепад высот между внутренними и наружным блоками 30 м упрощают проектирование синхронной мультисплит-системы. Наружный блок системы заправлен на длину трассы 30 м, что освобождает от необходимости дополнительно докупать хладагент.

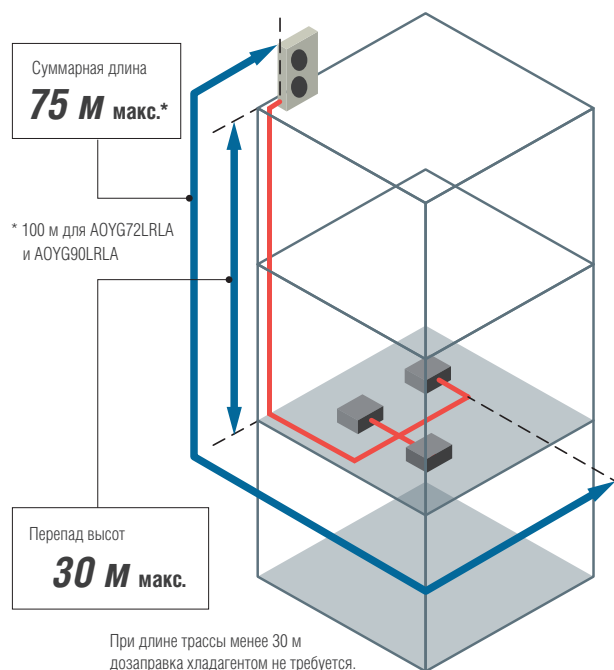

Синхронное управление

Одновременное управление работой до 16 внутренних блоков с одного проводного пульта позволяет значительно снизить общую стоимость синхронной мультисплит-системы. Подробную информацию см. на стр. 78 и 80.

Широкий модельный ряд внутренних блоков

К одному наружному блоку синхронной мультисплит-системы можно подключить несколько блоков одного типа: компактных кассетных, канальных, канальных узкопрофильных и напольно-подпотолочных.

Допустимые комбинации блоков указаны на стр. 78 и 80.

СИНХРОННЫЕ МУЛЬТИСПЛИТ-СИСТЕМЫ

С 2, 3 И 4 ВНУТРЕННИМИ БЛОКАМИ

Габаритные размеры

AOYG36KBTB / AOYG36KRТА

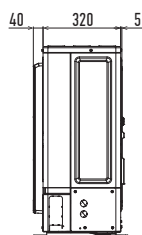
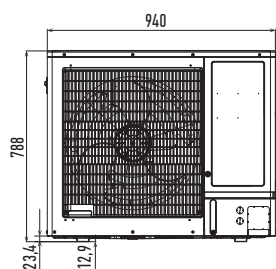
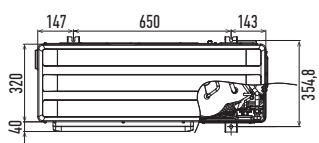

AOYG45KBTB / AOYG54KBTB
AOYG45KRТА / AOYG54KRТА

Размеры в мм

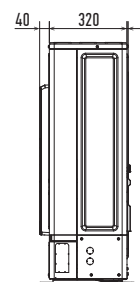
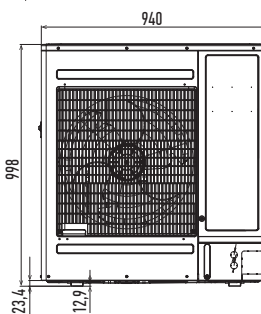
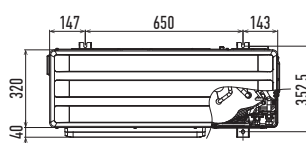

Допустимые комбинации блоков

Типы блоков	Комбинация с двумя блоками			Комбинация с тремя блоками
	18×2	22×2	24×2	18×3
Кассетные блоки	AUXG18KVLA×2 	AUXG22KVLA×2 	AUXG24KVLA×2 	ARXG18KVLA×3
Канальные блоки	ARXG18KLLAP×2 	ARXG22KMLA×2 	ARXG24KMLA×2 	AUXG18KLAPP×3
Блоки наружные	AOYG36KRТА/AOYG36KBTB 	AOYG45KRТА/AOYG45KBTB 	AOYG54KRТА/AOYG54KBTB 	

Примечание. Другие комбинации подключений недопустимы.

Одновременное управление блоками

С одного проводного пульта управления возможно одновременное (совместное) управление работой до 16 внутренних блоков.



Технические характеристики

Блок внутренний		Компактные кассетные блоки		
		AUXG18KVLA	AUXG22KVLA	AUXG24KVLA
Характеристики электрической цепи	ф/В/Гц	1/230/50		
Расход воздуха	Охлаждение Т/Н/С/В	410/490/580/680		
Габаритные размеры, В×Ш×Г	мм	245×570×570		
Вес	кг	15		
Декоративная панель (приобретается отдельно)		UTG-UFYF-W		

Блок внутренний		Канальные блоки		
		ARXG18KLLAP	ARXG22KMLA	ARXG24KMLA
Характеристики электрической цепи	ф/В/Гц	1/230/50		
Расход воздуха	Охлаждение Т/Н/С/В	750/820/880/940		
Статическое давление	Па	90		
Габаритные размеры, В×Ш×Г	мм	198×900×620		
Вес	кг	20		
Насос отвода конденсата		встроенный, 700 мм		
		UTZ-PX1NBA (опция), 1 м		

Сплит-система			AOYG36KBТВ	AOYG45KBТВ	AOYG54KBТВ	AOYG36KRТА	AOYG45KRТА	AOYG54KRТА
Производительность	Охлаждение	кВт	9,5	12,1	13,4	9,5	12,1	13,4
	Обогрев	кВт	10,8	13,5	15,5	10,8	13,5	15,5
Характеристики электрической цепи		ф/В/Гц	1/230/50		1/230/50	3/400/50		3/400/50
Уровень шума	Охлаждение	дБ(А)	55	57	57	55	57	57
Габаритные размеры, В×Ш×Г		мм	788×940×320		998×940×320	788×940×320		998×940×320
Вес		кг	52	67	67	53	67	67
Соединительные трубы (жидкость/газ)		мм	9,52/15,88		9,52/15,88	9,52/15,88		9,52/15,88
Макс. длина трассы (заводская заправка)		м	50 (30)		50 (30)	50 (30)		50 (30)
Макс. перепад высот		м	30		30	30		30
Диапазон рабочих температур	Охлаждение	°С	-15...+46		-15...+46	-15...+46		-15...+46
	Обогрев	°С	-15...+24		-15...+24	-15...+24		-15...+24
Хладагент			R32		R32	R32		R32
Комплект разветвителей			UTP-SX236A	UTP-SX236A	UTP-SX236A/ UTP-SX354A	UTP-SX236A	UTP-SX236A	UTP-SX236A/ UTP-SX354A

Допустимые длины трасс

		AOYG36KBТВ AOYG45KBТВ AOYG54KBТВ AOYG36KRТА AOYG45KRТА AOYG54KRТА	Участок
Длина, м	Суммарная, с учетом всех ответвлений	50	$L_a + L_6 + L_b + L_r$
	Между разветвителем и внутренним блоком	20	L_6, L_b, L_r
	Разница между самым длинным и самым коротким участком после разветвителя	8	$L_6 - L_b, L_6 - L_r, L_r - L_b$
Перепад, м	Между наружным и внутренним блоками	30	H1
	Между внутренними блоками	0,5	H2

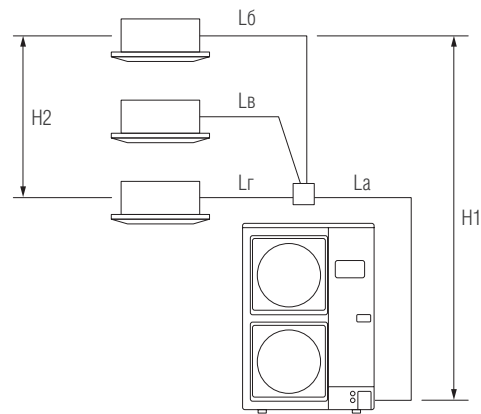

Аксессуары

Описание	Наименование
Комплект разветвителей при подключении 2 внутренних блоков	UTP-SX236A
Комплект разветвителей при подключении 3 внутренних блоков	UTP-SX354A
Кабель соединительный для подключения внешнего управления	UTY-XWZXZ3

СИНХРОННЫЕ МУЛЬТИСПЛИТ-СИСТЕМЫ

С 2, 3 И 4 ВНУТРЕННИМИ БЛОКАМИ

Габаритные размеры

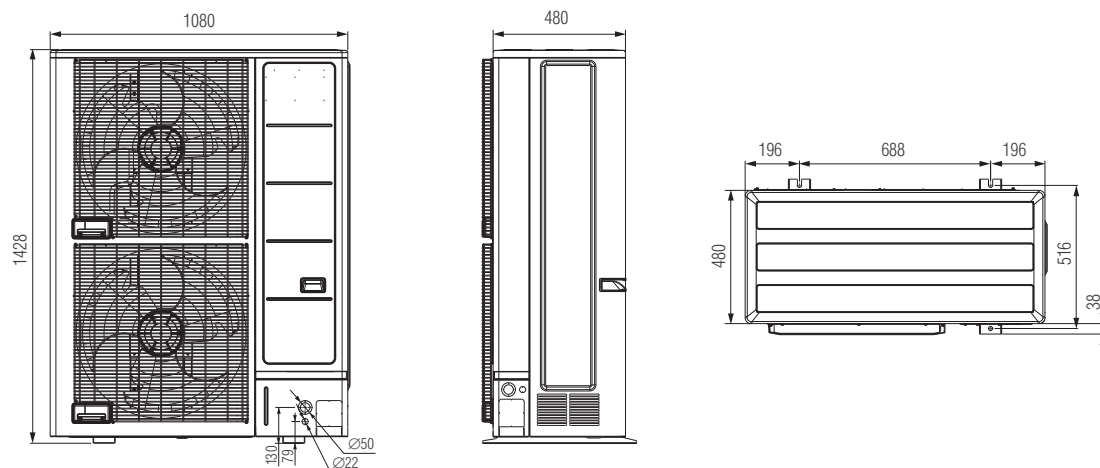

Размеры: мм

Допустимые комбинации блоков

Типы блоков	Комбинации	Комбинации	Комбинации	Комбинации	Комбинации	Комбинации
	36×2	24×3	18×4	45×2	30×3	22×4
Кассетные блоки	AUYG36LRLE×2 	AUYG24LVLA×3 	AUYG18LVLB×4 	AUYG45LRLA×2 	AUYG30LRLE×3 	AUYG22LVLA×4
Канальные блоки	ARYG36LMLE×2 	ARYG24LMLA×3 	ARYG18LLTB×4 	ARYG45LMLA×2 	ARYG30LMLE×3 	ARYG22LMLA×4
Универсальные блоки	ABYG36LRTE×2 	ABYG24LVTA×3 	ABYG18LVTB×4 	ABYG45LRTA×2 	ABYG30LRTE×3 	ABYG22LVTA×4
Блоки наружные	AOYG72LRLA 			AOYG90LRLA 		

Примечание. Другие комбинации подключений недопустимы.

Одновременное управление блоками

С одного проводного пульта управления возможно одновременное (совместное) управление работой до 16 внутренних блоков.

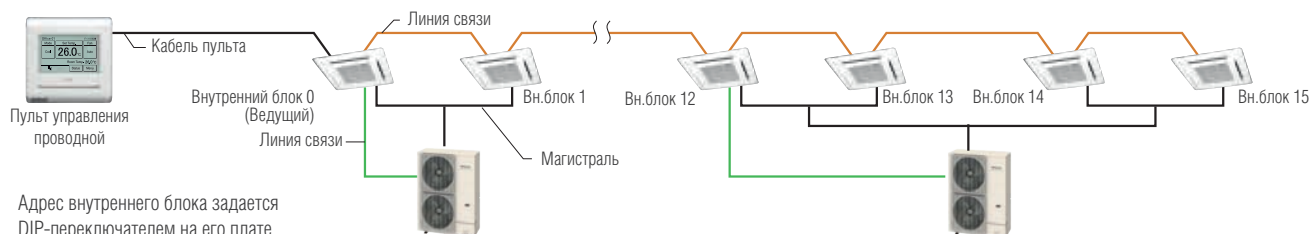

Технические характеристики

Блок внутренний	Компактные кассетные блоки			Кассетные блоки					
	AUYG18LVLB	AUYG22LVLA	AUYG24LVLA	AUYG30LRLE	AUYG36LRLE	AUYG45LRLA			
Характеристики электрической цепи	ф/В/Гц			1/230/50					
Расход воздуха	Охлаждение	Т/Н/С/В	м³/ч	410/490/580/680	450/600/830/930	450/600/830/930	1150/1270/1400/1600	1150/1270/1400/1800	1250/1460/1640/1900
Габаритные размеры, В×Ш×Г	мм			245×570×570	245×570×570	245×570×570	288×840×840	288×840×840	288×840×840
Вес	кг			15	16	16	26	26	26
Декоративная панель (приобретается отдельно)	UTG-UFYD-W			UTG-UFYD-W	UTG-UFYD-W	UTG-UGYA-W	UTG-UGYA-W	UTG-UGYA-W	UTG-UGYA-W
Пульт управления	AR-RAH1E			AR-RAH1E	AR-RAH1E	UTY-RNNYM	UTY-RNNYM	UTY-RNNYM	UTY-RNNYM

Блок внутренний	Канальные блоки									
	ARYG18LLTB	ARYG22LMLA	ARYG24LMLA	ARYG30LMLE	ARYG36LMLE	ARYG45LMLA				
Характеристики электрической цепи	ф/В/Гц						1/230/50			
Расход воздуха	Охлаждение	Т/Н/С/В	м³/ч	750/820/880/940	580/750/910/1100	580/750/910/1100	980/1270/1620/1900	980/1270/1620/1900	1070/1350/1750/2100	
Статическое давление	Па						90	150	150	150
Габаритные размеры, В×Ш×Г	мм			198×900×620	270×1135×700	270×1135×700	270×1135×700	270×1135×700	270×1135×700	
Вес	кг			23	38	38	40	40	40	
Пульт управления (в комплекте)	UTY-RNNYM						UTY-RNNYM	UTY-RNNYM	UTY-RNNYM	
Насос отвода конденсата	встроенный, 700 мм						UTZ-PX1NBA (опция), 1 м			

Блок внутренний	Универсальные блоки			Подпотолочные блоки					
	ABYG18LVTB	ABYG22LVТА	ABYG24LVТА	ABYG30LRTE	ABYG36LRTE	ABYG45LRТА			
Характеристики электрической цепи	ф/В/Гц						1/230/50		
Расход воздуха	Охлаждение	Т/Н/С/В	м³/ч	500/560/700/780	540/680/820/980	540/680/820/980	1000/1200/1500/1660	1000/1200/1500/1900	1100/1400/1700/2100
Габаритные размеры, В×Ш×Г	мм			199×990×655	199×990×655	199×990×655	240×1660×700	240×1660×700	240×1660×700
Вес	кг			27	27	27	46	46	46
Пульт управления (в комплекте)	AR-RAH2E			AR-RAH2E	AR-RAH2E	AR-RAH2E	AR-RAH2E	AR-RAH2E	AR-RAH2E

Блок наружный	ABYG72LRТА			AOYG90LRТА					
	Производительность	Охлаждение	кВт	19 (10,8–20,9)			22 (11,2–24,2)		
	Обогрев	кВт	22,4 (12,0–24,6)			27 (12,5–29,2)			
Характеристики электрической цепи	ф/В/Гц						3/380/50		
Уровень шума	Охлаждение	дБ(А)	55			55			
Габаритные размеры, В×Ш×Г	мм			1428×1080×480			1428×1080×480		
Вес	кг			165			172		
Соединительные трубы (жидкость/газ)	мм			Ø12,7/Ø25,4			Ø12,7/Ø25,4		
Минимальная длина трассы	м			5			5		
Макс. длина трассы (заводская заправка)	м			100 (30)			100 (30)		
Макс. перепад высот	м			30			30		
Диапазон рабочих температур	Охлаждение	°С	–15...+46			–15...+46			
	Обогрев	°С	–20...+24			–20...+24			
Хладагент	R410A						R410A		
Комплект разветвителей	UTP-SX272A (2), UTP-SX372A (3), UTP-SX272A + 2×UTP-SX236A (4)			UTP-SX272A (2), UTP-SX372A (3), UTP-SX272A + 2×UTP-SX236A (4)					

Допустимые длины трасс

		AOYG72LRТА AOYG90LRТА	Участок
Длина, м	Суммарная, с учетом всех ответвлений	100	La + L6 + Lb + Lr
	Между разветвителем и внутренним блоком	20	L6, Lb, Lr
	Разница между самым длинным и самым коротким участком после разветвителя	8	L6 – Lb, L6 – Lr, Lr – Lb
Перепад, м	Между наружным и внутренним блоками	30	H1
	Между внутренними блоками	0,5	H2

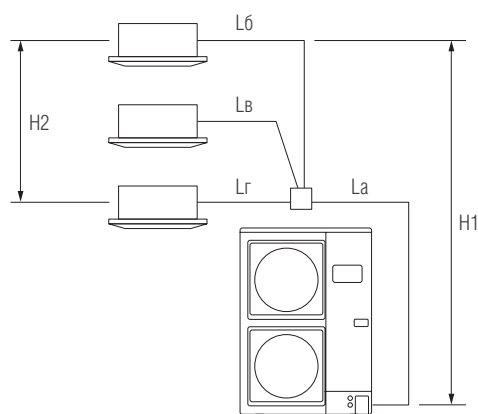

























Аксессуары

Описание	Наименование
Комплект разветвителей при подключении 2 внутренних блоков	UTP-SX272A
Комплект разветвителей при подключении 3 внутренних блоков	UTP-SX372A
Комплект разветвителей при подключении 4 внутренних блоков	UTP-SX272A UTP-SX236A×2/UTP-SX254A×2
Кабель соединительный для подключения внешнего управления	UTY-XWZXZ2

АКСЕССУАРЫ

Название	Внешний вид	Модель	Назначение и комплектация	С какими блоками совместимы	
Пульт управления проводной (сенсорный)		UTY-RNRYZ3(5)	Полнофункциональное индивидуальное управление блоком	Со всеми внутренними блоками для мультисплит-систем на R32 (кроме ASYG07/09/12/14KMCC)	
		UTY-RCRYZ1			
Пульт управления проводной		UTY-RLRY			
Пульт управления проводной упрощенный		UTY-RSRY	Упрощенный проводной пульт с возможностью управления режимами работы		
		UTY-RHRY	Упрощенный проводной пульт без возможности управления режимами работы		
Пульт управления проводной		UTY-RVNYM	Полнофункциональное индивидуальное управление блоком	Со всеми внутренними блоками для мультисплит-систем (кроме: ASYG07-14KGTB, ASYG07-14KETA(-B), ASYG18-24KMTB, AGYG09-14KVCA и ABYG18-22KRTA)	
		UTY-RNNYM			
Пульт управления проводной упрощенный		UTY-RSNYM	Упрощенный проводной пульт с возможностью управления режимами, но ограниченной функциональностью		
Пульт управления инфракрасный + приемник сигнала		UTY-LRHYM	Управление каналными блоками с помощью инфракрасного пульта. Комплект состоит из инфракрасного пульта управления и приемника сигнала, устанавливаемого на стене. Стандартная длина соединительного кабеля 5 м, дополнительно можно приобрести кабель длиной 10 м (код для заказа 9707598025)		ARYG07-18LLTA(B), ARYG22-45LMLA(E)
		UTY-LBTYM	Управление каналными блоками с помощью инфракрасного пульта. Комплект состоит из инфракрасного пульта управления и приемника сигнала, устанавливаемого на стене. Стандартная длина соединительного кабеля 5 м, дополнительно можно приобрести кабель длиной 10 м (код для заказа 9710358012)		ARXG07-18KLLAP, ARXG22KMLB
Инфракрасный пульт управления		UTY-LNTY	Управление кассетными блоками с помощью инфракрасного пульта	AUXG07-22KVLA	
Пульт управления центральный		UTY-DMMYM	Полнофункциональный проводной пульт для центрального и индивидуального управления блоками. К одной системе допускается подключение только одного центрального пульта	AOYG45LBA6, AOYG45LBT8	
		UTY-DMMYM1	Полнофункциональный проводной пульт для центрального и индивидуального управления блоками. К одной системе допускается подключение только одного центрального пульта	AOYG36KBA5	
Кабель соединительный, комплект для подключения внешнего управления к внутренним блокам		UTY-XWZX	Используется для принудительного включения и выключения кондиционера, а также для вывода внешней индикации работы системы. В комплекте 2 кабеля	ASYG18-24LFA(C), AGYG09-14LVCA, ABYG14-24LVTA(B), ABYG30-45LRTA(E), AUYG07-24LVLA(B), AUYG30-45LRLA(E)	
		UTY-XWZXZ5		ASYG07-14LUCA, ASYG04-14LMCE-R, AGYG09-14KVCA, ASYG07-14KETA(-B), ASYG18-22KMTB, ASYG07-14KMCC	
		UTY-XWZXZ6		AUXG07-22KVLA, ABYG18-22KRTA, ARXG07-18KLLAP, ARXG22KMLB	
Кабель соединительный, комплект для управления дополнительными устройствам		UTD-ECS5A	Используется для управления внешними устройствами, такими как электрический нагреватель или вентилятор, для вывода внешней индикации работы системы, а также для принудительного включения и выключения кондиционера. Подключается к внутренним блокам. В комплекте 5 кабелей	ARYG07-18LLTA(B), ARYG22-45LMLA(E)	
Кабель соединительный, для подключения внешнего управления наружным блокам		UTY-XWZXZ3	Используется для выбора приоритетного режима работы (охлаждение или обогрев), а также для индикации режимов работы/остановки наружного блока и аварии/нормальной работы	AOYG45LBT8	
Кабель соединительный для подключения нагревателя дренажного поддона		UTY-XWZXZ4	Используется для подключения нагревателя дренажного поддона наружного блока	AOYG45LBT8	
Конвертер сетевой для подключения к сети VRF-систем V-III		UTY-VGGXZ1	Используется для интеграции сплит-системы в сеть управления VRF-систем. Подробнее на стр. 206-207		
		UTY-VTGX	Используется для интеграции сплит-системы в сеть управления VRF-систем. Подробнее на стр. 206-208		
		UTY-VTGV	Используется для интеграции сплит-системы в сеть управления VRF-систем. Подробнее на стр. 206-209		
Конвертер сетевой для подключения к KNX		FJ-RC-KNX-li	Используется для интеграции внутренних блоков в сеть управления KNX		
		UTY-VKSX			

Название	Внешний вид	Модель	Назначение и комплектация	С какими блоками совместимы
Конвертер сетевой для подключения к Modbus		FJ-RC-MBS-1	Используется для интеграции внутренних блоков в сеть управления Modbus	
		UTY-VMSX		
Wi-Fi контроллер		UTY-TFNXZ1	Используется для удаленного управления кондиционером по беспроводной сети	Внутренние блоки мультисплит-систем R410A
		UTY-TFSXF2		Перечень моделей указан на стр. 41
		UTY-TFSXW1		Перечень моделей указан на стр. 41
		UTY-TFSXZ1		Внутренние блоки мультисплит-систем R32 кроме настенных
Модуль		UTY-XCBXZ2	Необходим при подключении проводного пульта или внешнего управления	ASYG07-14LMCE-R
		UTY-TWBXF1(2)		ASYG07-14LUCA ASYG07-14KMCC
		UTY-TWRXZ2		ASYG07-14KETA(-B) ASYG18-22KMTB
Датчик температуры выносной		UTY-XSZX	Дистанционный температурный датчик внутреннего блока	ARYG07-18LLTA(B), ARYG22-45LMLA(E), ARXG07-18KLLAP, ARXG22KMLB
Заглушка воздуховыпускного отверстия		UTR-YDZB	Используется с внутренними блоками кассетного типа для глушения одного из направлений потока воздуха. Комплект включает в себя заглушку и дополнительную теплоизоляцию	AUYG07-18LVLA(B), AUXG07-22KVLA
		UTR-YDZK		AUYG30-45LRLA(E)
Секция подачи воздуха		UTZ-VXAA	Используется с внутренними блоками кассетного типа для подмеса свежего воздуха в объеме до 10% от максимального расхода воздуха. Комплект включает в себя дополнительный кабель для управления внешним вентилятором	AUYG07-18LVLA(B), AUXG07-22KVLA
		UTZ-VXRA		AUYG30-45LRLA(E)
Изоляция для работы в условиях высокой влажности		UTZ-KXGC	Используется с внутренними блоками кассетного типа при работе в условиях высокой влажности	AUYG07-18LVLA(B), AUXG07-22KVLA
		UTZ-KXRA		AUYG30-45LRLA(E)
Изоляция для частично встраиваемого монтажа		UTR-STA	Используется при частичном монтаже блока в стену	AGYG09-14LVCA AGYG09-14KVCA
Жалюзи регулируемые		UTD-6XTA-W	Регулирование воздушного потока для внутренних блоков канального типа. Жалюзи регулируются с пульта управления	ARYG07-14LLTA(B) ARXG07-14KLLAP
		UTD-6XTB-W		ARYG18LLTB, ARXG18KLLAP
Фильтры яблочно-катехиновый + ионный деодорирующий (комплект 1 + 1 шт.)		UTR-FA16	Используется для распределения хладагента при подключении двух (четырех) внутренних блоков	ASYG07-14LMCE-R, ASYG07-14KGTB, ASYG07-14KETA(-B), ASYG18-24KMTB, ASYG07-14KMCC
		UTR-FA13		ASYG18-24LFCA(C)
Фильтр яблочно-катехиновый (комплект из 2 шт.)		UTR-FC03-2	Используется для распределения хладагента при подключении трех внутренних блоков	AGYG09-14LVCA
Фильтр ионный деодорирующий (комплект из 2 шт.)		UTR-FC03-3	Прибор передачи данных и программное обеспечение	AGYG09-14LVCA
Блок-распределитель на 2 внутренних блока (обязательная опция)		UTP-PY02A	Регулирование расхода хладагента	AOYG45LBT8
		UTP-PY03A		AOYG45LBT8
Комплект разветвителей		UTP-SX248A	Используется для распределения хладагента	AOYG45LBT8
		UTP-SX236A	Используется для распределения хладагента при подключении двух (четырех) внутренних блоков	AOYG36-54KBTB, AOYG36-54KRTA, AOYG72-90LRLA
		UTP-SX272A		AOYG72-90LRLA
		UTP-SX254A		AOYG90LRLA
	UTP-SX354A	AOYG54KBTB, AOYG54KRTA		
		UTP-SX372A	Используется для распределения хладагента при подключении трех внутренних блоков	AOYG72-90LRLA
Программное обеспечение Service Monitoring Tool		UTY-ASSX	Прибор передачи данных и программное обеспечение	Со всеми внутренними блоками мультисплит-систем

ПУЛЬТЫ УПРАВЛЕНИЯ

R410A

Пульт управления		Инфракрасный		Проводной		Проводной упрощенный	Центральный		
Внешний вид									
Наименование модели		AR-REA2E AR-REA1E		AR-RAH2E AR-RAH1E		UTY-RNNYM	UTY-RVNYM	UTY-RSNYM	UTY-DMMYM
Макс. количество управляемых внутренних блоков		1		1		16	16	16	8
Функции управления	Включение/выключение	●		●		●	●	●	●
	Установка рабочего режима	●		●		●	●	●	●
	Установка скорости вентилятора	●		●		●	●	●	●
	Установка температуры в помещении	●		●		●	●	●	●
	Ограничение диапазона уставок	—		—		●	●	—	—
	Режим тестирования	—		●		●	●	●	—
	Управление горизонтальными жалюзи	●		●		●	●	—	—
	Управление вертикальными жалюзи	—		●/—*		●	●	—	—
	Индивидуальное управление жалюзи	—		—		—	—	—	●**
	Блокировка операций с пульта ДУ	—		—		—	—	—	●
	Поддержание +10 °С в режиме обогрева	●		●		—	—	—	—
	Экономичный режим	●		●		●	●	—	●
	Снижение уровня шума наружного блока	—		—		—	—	—	—
Индикация на дисплее	Неисправность системы	—		—		●	●	●	●
	Режим оттаивания	—		—		●	●	●	—
	Текущее время	●		●		●	●	—	●
	День недели	●		—		●	●	—	—
	Блокировка пульта ДУ	—		—		●	●	●	●
	Подсветка	—		—		●	●	●	●
	Индикация адреса	—		—		●	●	●	—
Таймер	Таймер по календарному расписанию	Период работы	Неделя	—		Неделя	Неделя	—	Неделя
		ВКЛ/ВЫКЛ в день	4	—		2	8	—	4
	ВКЛ/ВЫКЛ по таймеру	●		●		●	●	—	—
	Режим Sleep по таймеру	●		●		—	—	—	—
	Программируемый таймер	●		●		—	—	—	—
	Исключение дня из программы таймера	—		—		●	●	—	●
Контроль	Мониторинг системы	—		—		—	—	—	—
	Журнал регистрации ошибок	—		—		●	●	—	—
	Ограничение доступа (пароли)	—		—		—	●	—	—

* Данная функция не поддерживается AR-RAH1E.

** Сброс индивидуальных настроек.

Пульт управления		Проводной				Проводной (компактный)	Проводной упрощенный			Инфракрасный					Центральный
Внешний вид															
Наименование модели		UTY-RNRYZ3(5)	UTY-RLRY	UTY-RVNYM	UTY-RNNYM	UTY-RCRYZ1	UTY-RSNYM	UTY-RSRY	UTY-RHRY	UTY-LNTY	AR-REB1E	AR-REW4E AR-REM4E	AR-REW2E	AR-REM7E	UTY-DMMYM
Макс. количество управляемых внутренних блоков		16	16	16	16	1	16	16	16	16	1	1	1	1	8
Функции управления	Включение/выключение	●	●	●	●	●	●	●	●	●	●	●	●	●	●
	Установка рабочего режима	●	●	●	●	●	●	●	—	●	●	●	●	●	●
	Установка скорости вентилятора	●	●	●	●	●	●	●	●	●	●	●	●	●	●
	Установка температуры в помещении	●	●	●	●	●	●	●	●	●	●	●	●	●	●
	Ограничение диапазона уставок	●	●	●	●	—	—	●	●	—	—	—	—	—	—
	Режим тестирования	●	●	●	●	●	●	●	●	●	—	●	●	●	—
	Управление горизонтальными жалюзи	●	●	●	●	●	—	●	●	●	●	●	●	●	—
	Управление вертикальными жалюзи	●	●	●	●	●	—	—	—	—	—	—	●	—	—
	Индивидуальное управление жалюзи	●	—	—	—	●	—	—	—	—	—	—	—	—	●*
	Блокировка операций с пульта ДУ	—	—	—	—	—	—	—	—	—	—	—	—	—	●
	Поддержание +10 °С в режиме обогрева	—	—	—	—	—	—	—	—	●	●	●	●	●	—
Экономичный режим	●	●	●	●	●	—	—	—	●	●	●	●	●	●	
Снижение уровня шума наружного блока	—	—	—	—	—	—	—	—	—	●	●	●	●	—	
Индикация на дисплее	Неисправность системы	●	●	●	●	●	●	●	●	—	—	—	—	—	●
	Режим оттаивания	●	●	●	●	●	●	●	●	—	—	—	—	—	—
	Текущее время	●	●	●	●	—	—	—	—	●	●	●	●	●	●
	День недели	●	●	●	●	—	—	—	—	—	—	●	●	●	—
	Блокировка пульта ДУ	●	●	●	●	●	●	●	●	—	—	—	—	—	●
	Подсветка	●	—	●	●	●	●	●	●	—	—	—	—	—	●
	Индикация адреса	●	●	●	●	●	●	●	●	—	—	—	—	—	—
Таймер по календарному расписанию	Период работы	Неделя	Неделя	Неделя	Неделя	—	—	—	—	—	—	Неделя	Неделя	Неделя	Неделя
	ВКЛ/ВЫКЛ в день	8	4	8	2	—	—	—	—	—	—	4	4	4	4
	ВКЛ/ВЫКЛ по таймеру	●	●	●	●	● (Только выкл.)	—	—	—	●	●	●	●	●	—
	Режим Sleep по таймеру	—	—	—	—	—	—	—	—	●	●	●	●	●	—
	Программируемый таймер	—	—	—	—	—	—	—	—	●	●	●	●	●	—
Исключение дня из программы таймера	●	●	●	●	—	—	—	—	—	—	—	—	—	●	
Контроль	Мониторинг системы	—	—	—	—	—	—	—	—	—	—	—	—	—	—
	Журнал регистрации ошибок	●	●	●	●	—	—	—	—	—	—	—	—	—	—
	Ограничение доступа (пароли)	—	—	—	—	—	—	—	—	—	—	—	—	—	—

* Сброс индивидуальных настроек.



FUJITSU

FUJITSU GENERAL partner

FUJITSU

ПОЛУПРОМЫШЛЕННЫЕ СПЛИТ-СИСТЕМЫ

МОДЕЛЬНЫЙ РЯД









Производительность, кВт		2,6	3,5	4,2	5,2	6,8	8,5	10,5	12,5	14,0	16,5	20,3	25,0
Код модели		09	12	14	18	24	30	36	45	54	60	72	90
Напольные	AGYG...KVCA  Стр. 90		●	●	●								
Настенные	ASYG...KMTA  Стр. 94						●	●					
Кассетные	AUXG...KVLA  Стр. 98		●	●	●	●							
	AUXG...KRLB  Стр. 102				●	●	●	●	●	●			
Подпотолочные	ABYG...KRTA  Стр. 106				●	●	●	●	●	●			
Канальные	ARXG...KLLAP  Стр. 110		●	●	●								
	ARXG...KHTAP  Стр. 114		●	●	●	●	●	●	●	●			
Высоконапорные	ARXG...KMLA  Стр. 118					●	●	●	●				
	ARXG...KHTA, ARYG...LHTA  Стр. 122								●	●	●	●	●

ТАБЛИЦА НАЛИЧИЯ ФУНКЦИЙ

Функции		ABYG...KVCA	ASYG...KMTA	AUXG...KVL A	AUXG...KRLB	ABYG...KRTA	ARXG...KLLAP	ARXG...KHTAP	ARXG...KMLA	ARXG...KHTA	ARYG...LHTA	
Энерго-сбережение	Датчик присутствия людей в помещении		●		○							
	Режим экономичного электропотребления	●	●	●	●	●	●	●	●	●	●	
	Полное DC-инверторное управление	●	●	●	●	●	●	●	●	●	●	
Очистка	Подключение внешнего вентилятора			○	○	○	○	○	○	○	○	
	Подмес свежего воздуха			○	○	○	○	○	○	○	○	
	Индикатор загрязнения фильтра	●	●	●	●	●	●	●	●	●	●	
	Фильтр ионного деодорирования	●	●									
	Яблочно-катехиновый фильтр	●	●									
	Моющаяся панель	●	●	●								
	Индивидуальное управление жалюзи				●							
Комфорт	Двойное покачивание жалюзи		●									
	Поддержание +10 °C в режиме обогрева	●	●	●	○	○	○	○	○		○	
	Подсоединяемый воздуховод для распределения воздуха				●			●				
	Автоматическое покачивание жалюзи	●		●	●	●	○					
	Бесшумный режим	●	●		○ (45/54)	○		○ (45/54)	○ (45/36)		○	○
	Авторегулирование воздушного потока	●	●	●	●	●	●	●	●	●	●	
	Ночной режим (Sleep)	●	●	●	○	○	○	○	○			
Управление	Программируемый таймер	●	●	●	○	○	○	○	○			
	Недельный таймер	●	●	●	●	●	●	●	●	●		
	Недельный таймер + таймер работы в экономичном режиме		○	○			●		●	●	●	
	Пульт управления проводной	○	○	○	○	○	○	○	○	○	○	
	Инфракрасный пульт управления	●	●	○	○	○	○	○	○	○	○	
	Индивидуальное кодирование блоков	○	○	○	○	○	○	○	○	○	○	
	Внешнее управление	○	○	●	●	●	●	●	●	●	○	
	Подключение к системе управления зданием	●	●	●	●	●	●	●	●	●	●	
	Автоматический перезапуск	●	●	●	●	●	●	●	●	●	●	
	Совместимость внутренних блоков с мультисплит-системой	●		●		● (18)	●					
Эксплуатация	Защита от предельных температур	●	●	●	●	●	●	●	●	●	●	
	Помпа дренажная			●	●	○	●	●	○			
	Самодиагностика	●	●	●	●	●	●	●	●	●	●	
	Внешняя индикация работы	○	○		○	○		○				

INVERTER

СПЛИТ-СИСТЕМА AGYG...KVCA/AOYG...KVCA

ПРЕИМУЩЕСТВА

● СОВРЕМЕННАЯ СИСТЕМА ОЧИСТКИ ВОЗДУХА

Для очистки воздуха от пыли и бактерий используются яблочно-катехиновый фильтр и фильтр ионного деодорирования. Благодаря окислительно-восстановительным реакциям, производимым с помощью ионного фильтра, неприятные запахи уничтожаются быстро и эффективно. В яблочно-катехиновом фильтре для дезинфекции воздуха в помещении используется полифенол — природный компонент, получаемый из экстракта яблок.

● ДВУХВЕНТИЛЯТОРНЫЙ ВНУТРЕННИЙ БЛОК

Благодаря работе двух вентиляторов внутренний блок напольного кондиционера Fujitsu быстрее достигает заданных температурных параметров. В режиме обогрева воздушный поток от верхнего вентилятора препятствует потоку холодного воздуха от окна и, тем самым, надежно защищает помещение от сквозняков. Работу вентиляторов обеспечивают 2 мощных DC-инверторных электродвигателя, которые отличаются компактностью и практически бесшумной работой в широком диапазоне частот вращения.

● НИЗКИЙ УРОВЕНЬ ШУМА

Минимальный уровень шума при работе напольного кондиционера Fujitsu составляет всего 22 дБ. Его можно сравнить с шепотом на расстоянии 1 м. В реальных условиях городской квартиры шум уровня ниже 23–25 дБ практически не слышен. На практике это приводит к тому, что работа внутреннего блока кондиционера ощущается как почти беззвучная. Минимальный уровень шума особенно важен при работе кондиционера ночью.

● ПОДДЕРЖАНИЕ +10 °С В РЕЖИМЕ ОБОГРЕВА

В помещениях без центрального отопления, например, в загородных домах, очень важно постоянно поддерживать минимальную положительную температуру в помещении, так как при длительном отсутствии пользователей может произойти выстуживание дома. В данном режиме сплит-система автоматически поддерживает минимальную температуру на уровне +10 °С, работая в режиме обогрева. Затраты пользователя на электроэнергию в режиме поддержания +10 °С минимальны в связи с тем, что кондиционер работает с пониженным потреблением мощности.

● НЕДЕЛЬНЫЙ ТАЙМЕР

Настройка недельного таймера, осуществляемая с беспроводного пульта, позволяет быстро и удобно задать режим работы индивидуально для каждого дня недели. Это экономит время и делает процесс эксплуатации кондиционера максимально простым и комфортным. Данная функция отлично подойдет для людей, не любящих частое «общение» с техникой: вам достаточно всего лишь один раз установить комфортные параметры для каждого дня недели, после чего кондиционер будет их автоматически поддерживать, не требуя излишнего внимания к себе.

Напольные кондиционеры Fujitsu являются современным и высокоэффективным решением для поддержания оптимальной температуры в помещении как летом, так и в период межсезонья.

Двухвентиляторная конструкция обеспечивает подачу воздуха горизонтально по полу и вертикально вдоль стены или окна. Такое распределение воздуха особенно эффективно при работе на обогрев, так как оно защищает от холода, идущего от окна.

Стильный и компактный внутренний блок удачно впишется в дизайн-проект любого уровня сложности, а практически бесшумная работа его вентиляторов обеспечит непревзойденный акустический комфорт.

Внутренний блок оборудован датчиком утечки хладагента, обеспечивающим полную безопасность использования кондиционера.

Напольные кондиционеры работают на экологически безопасном хладагенте R32.

В комплект поставки входит беспроводной пульт управления.



INVERTER

СПЛИТ-СИСТЕМА AGYG...KVCA/AOYG...KVCA

Габаритные размеры

Блоки внутренние

Модель	A	B	C
AGYG09KVCA, AGYG12KVCA, AGYG14KVCA	600	740	200

Блоки наружные

Модель	A	B	C	D	E
AOYG09KVCA, AOYG12KVCA	542	799	290	580	330
AOYG14KVCA	632	799	290	580	330



Схема электрических соединений

Автомат токовой защиты

AGYG09KVCA, AGYG12KVCA,	10 A
AGYG14KVCA	16 A

Питающий кабель

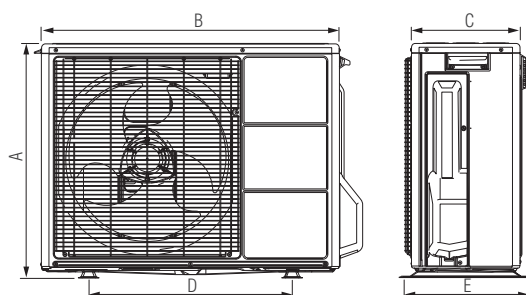
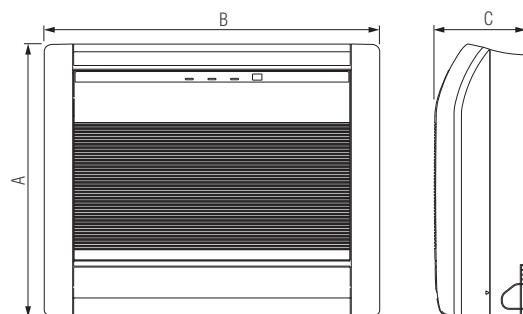
AGYG09KVCA, AGYG12KVCA, AGYG14KVCA	3×1,5
---------------------------------------	-------

Линия связи

AGYG09KVCA, AGYG12KVCA, AGYG14KVCA	4×1,5
---------------------------------------	-------

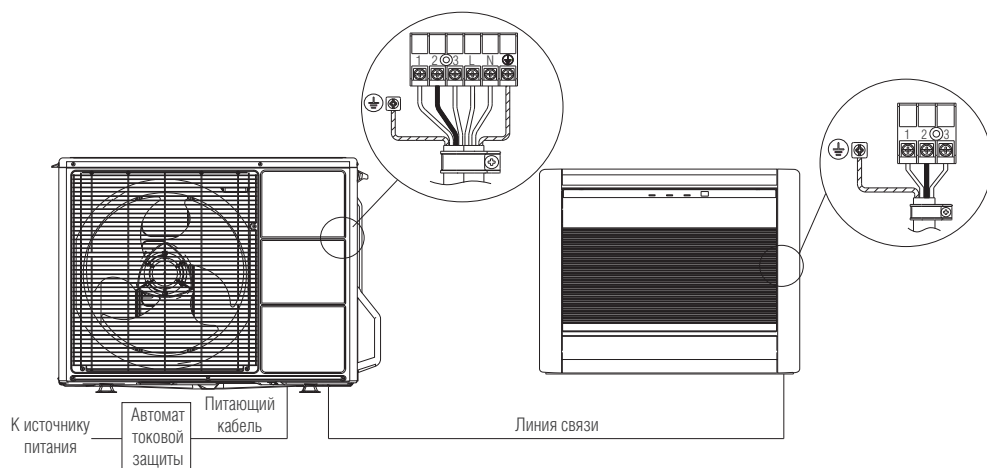

Технические характеристики

Сплит-система	Блок внутренний		AGYG09KVCA	AGYG12KVCA	AGYG14KVCA
	Блок наружный		AOYG09KVCA	AOYG12KVCA	AOYG14KVCA
Характеристики электрической цепи		ф/В/Гц	1/230/50	1/230/50	1/230/50
Производительность	Охлаждение	кВт	2,50 (0,90–3,50)	3,50 (0,90–4,00)	4,20 (0,90–5,20)
	Нагрев	кВт	3,50 (0,90–5,10)	4,50 (0,90–5,30)	5,20 (0,90–6,30)
Потребляемая мощность	Охлаждение	кВт	0,530	0,880	1,060
	Нагрев	кВт	0,810	1,220	1,410
Коэффициент энергетической эффективности	Охлаждение (EER)	Вт/Вт	4,7 (A)	4,0 (A)	3,95 (A)
	Нагрев (COP)	Вт/Вт	4,3 (A)	3,7 (A)	3,7 (A)
Сезонный коэффициент энергоэффективности	Охлаждение (SEER)	Вт/Вт	8,5 (A++)	8,2 (A++)	8,1 (A++)
	Нагрев (SCOP)	Вт/Вт	4,3 (A+)	4,1 (A+)	4,0 (A+)
Рабочий ток	Охлаждение/обогрев	A	2,90/4,10	4,30/5,70	4,70/6,20
Осушение		л/ч	1,3	1,8	2,1
Уровень звукового давления	Блок внутренний	дБ(A)	22/29/35/40	22/29/35/40	22/31/38/44
	Блок наружный	дБ(A)	43	45	51
Расход воздуха	Блок внутренний	м³/ч	270/360/460/570	270/360/460/570	270/400/520/650
	Блок наружный	м³/ч	1530	1530	2210
Габаритные размеры (В×Ш×Г)	Блок внутренний	мм	600×740×200	600×740×200	600×740×200
	Упаковка	мм	700×820×310	700×820×310	700×820×310
	Блок наружный	мм	542×799×290	542×799×290	632×799×290
	Упаковка	мм	602×940×375	602×940×375	692×940×375
Вес нетто/брутто	Блок внутренний	кг	14/18	14/18	14/18
	Блок наружный	кг	31/35	31/35	38/42
Диаметр соединительных труб (жидкость/газ)		мм	6,35/9,52	6,35/9,52	6,35/9,52
Диаметр линии отвода конденсата (внутренний/наружный)		мм	13,8/15,8 до 16,7	13,8/15,8 до 16,7	13,8/15,8 до 16,7
Максимальная длина фреонпровода		м	20	20	20
Максимальный перепад высоты фреонпровода		м	15	15	15
Диапазон рабочих температур	Охлаждение	°C	-10...+46	-10...+46	-10...+46
	Нагрев	°C	-15...+24	-15...+24	-15...+24
Тип хладагента			R32	R32	R32
Количество хладагента		кг	0,85	0,85	0,94
Дозаправка хладагентом (свыше 15 метров)		г/м	20	20	20
Кабель подключения	Электропитания	мм²	3×1,5	3×1,5	3×1,5
	Соединительный	мм²	4×1,5	4×1,5	4×1,5
Автоматический выключатель		A	10	10	16
Рекомендуемая площадь помещения, до		м	25	35	42

Пульт управления AR-REM7E

- Недельный таймер
- Поддержание +10 °C в режиме обогрева
- Режим низкого уровня шума наружного блока
- Режим повышенной производительности POWERFUL



Аксессуары



Пульт управления проводной сенсорный **UTY-RNRYZ3(5)**



Пульт управления проводной **UTY-RLRY**



Пульт управления проводной сенсорный **UTY-RCRYZ1**



Пульт управления проводной упрощенный **UTY-RSRY**



Пульт управления проводной упрощенный **UTY-RHRY**



Wi-Fi контроллер **UTY-TFSXZ1**



Конвертер сетевой для подключения к Modbus **UTY-VMSX**



Конвертер сетевой для подключения к KNX **UTY-VKSX**



Контроллер внешнего выключателя **UTY-TERX**



Конвертер сетевой для подключения к сети VRF **UTY-VT6X, UTY-VT6XV**

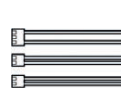

Кабель соединительный для подключения внешнего управления **UTY-XWZXZ5**



Низкотемпературный модуль WinterCool -30 °C/-43 °C



Изоляция для частично встраиваемого монтажа **UTR-STA**

Подробнее см. на стр. 128.

SMART DESIGN

СПЛИТ-СИСТЕМА ASYG...KMTA/AOYG...KMTA

ПРЕИМУЩЕСТВА

● ВЫСОКАЯ ЭНЕРГОЭФФЕКТИВНОСТЬ

Увеличенная площадь теплообменника обеспечивает повышенную теплоотдачу и снижение уровня энергопотребления. Новые модели соответствуют классу A+ европейского стандарта энергоэффективности. По сравнению со сплит-системой серии Standard аналогичной холодопроизводительности энергопотребление в режиме охлаждения снижено на 6%.

● УДАЛЕННОЕ УПРАВЛЕНИЕ

С помощью опционального Wi-Fi контроллера настенным кондиционером Smart Design можно управлять не только со стандартного пульта, но и со смартфона или планшета. Для установки Wi-Fi контроллера необходимо открыть лицевую панель и подключить его в специальный разъем внутри корпуса внутреннего блока. Подключение занимает всего несколько минут и не требует специальной подготовки. Для управления кондиционером Smart Design со смартфона или планшета необходимо установить приложение FGLAir.

● ИНТЕЛЛЕКТУАЛЬНЫЙ КЛИМАТ-КОНТРОЛЬ

Датчик Human Sensor автоматически регистрирует присутствие людей в помещении, определяя движение и температуру. В зависимости от выбранных настроек во время отсутствия людей, кондиционер либо переходит в режим энергосбережения (Auto saving), либо выключается (Auto off). После их возвращения работа возобновляется в прежнем режиме. С технологией Human Sensor вам не нужно заботиться о снижении затрат на электроэнергию — интеллектуальный кондиционер Fujitsu делает это самостоятельно.

● СВОБОДА В ВЫБОРЕ МЕСТА УСТАНОВКИ

Максимальная длина трассы составляет 50 м, а перепад высот — 30 м. Таким образом, внутренний блок может быть размещен на значительном расстоянии от наружного. Как правило, это важно при подборе решения для объекта, на котором изначально не была предусмотрена установка системы кондиционирования.

● РАБОТА В РЕЖИМАХ ОХЛАЖДЕНИЯ И ОБОГРЕВА ПРИ НИЗКИХ ТЕМПЕРАТУРАХ НАРУЖНОГО ВОЗДУХА

Кондиционер работает в широком диапазоне температур, эффективно охлаждая и обогревая помещение при температуре наружного воздуха до -15°C . Данная особенность позволяет кондиционеру стать альтернативой электрическому обогревателю весной, осенью и даже зимой, в зависимости от вашего региона.

Настенные инверторные сплит-системы холодопроизводительностью 8 и 9,4 кВт разработаны для помещений большой площади. Благодаря стабильной работе в режиме охлаждения при температуре наружного воздуха до -15°C и в условиях низкой влажности кондиционеры подходят для установки в центрах обработки данных или серверных. Усовершенствованная конструкция теплообменника увеличивает эффективность теплообмена на 33%. За счет низкого энергопотребления и высокой производительности модели соответствуют классу А+ европейского стандарта энергоэффективности. Внутренний блок оснащен датчиком Human Sensor. В зависимости от выбранных настроек во время отсутствия людей в помещении кондиционер либо переходит в режим энергосбережения, либо выключается. Модели оснащены автоматической регулировкой горизонтальных и вертикальных жалюзи благодаря чему создается комфортный температурный режим по всей площади помещения. Аэродинамические потери минимизированы, что значительно уменьшает шум во время работы кондиционера. Настенные кондиционеры Smart Design работают на экологически безопасном хладагенте R32.



SMART DESIGN

СПЛИТ-СИСТЕМА ASYG...KMTA/AOYG...KMTA

Габаритные размеры

Блоки внутренние

Модель	A	B	C
ASYG30KMTA, ASYG36KMTA	340	1150	280

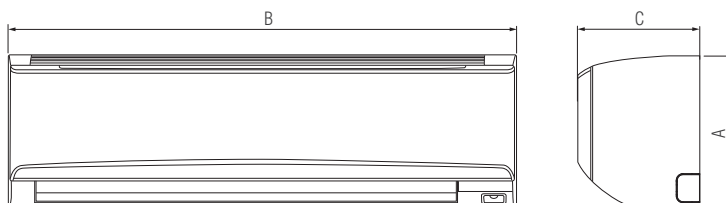

Блоки наружные

Модель	A	B	C	D	E
AOYG30KMTA, AOYG36KMTA	786	940	320	650	355

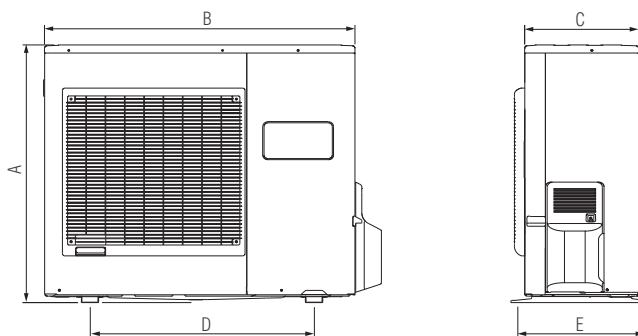

Аксессуары



Компактный проводной пульт управления
UTY-RCRYZ1



Простой пульт ДУ (без режима работы)
UTY-RHRY



Пульт управления 2-проводной
UTY-RNRYZ3



Пульт управления проводной упрощенный
UTY-RSRY



Пульт управления 2-проводной
UTY-RLRY



Конвертер KNX
UTY-VKSX



Комплект подключения проводного пульта
UTY-TWRXZ2



Модуль для подключения внешних связей
UTY-XCSXZ2



Контроллер внешнего выключателя
UTY-TERX

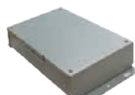

Конвертер сетевой для подключения к сети VRF
UTY-VTGXV



Низкотемпературный модуль WinterCool -30 °C/-43 °C



Конвертер сетевой для подключения к сети VRF
UTY-VTGX



Интерфейс беспроводной локальной сети
UTY-TFSXF2



Комплект внешнего подключения
UTY-XWZXZ5



Конвертер сетевой для подключения к Modbus
UTY-VMSX

Подробнее см. на стр. 128.

Технические характеристики

Сплит-система	Блок внутренний		ASYG30KMTA		ASYG36KMTA	
	Блок наружный		AOYG30KMTA		AOYG36KMTA	
Характеристики электрической цепи		ф/В/Гц	1/230/50		1/230/50	
Производительность	Охлаждение	кВт	8,00 (2,90–9,00)		9,40 (2,90–10,00)	
	Нагрев	кВт	8,80 (2,20–11,00)		10,10 (2,70–11,20)	
Потребляемая мощность	Охлаждение	кВт	2,330		3,160	
	Нагрев	кВт	2,200		2,730	
Коэффициент энергетической эффективности	Охлаждение	Вт/Вт	3,43 (A)		2,97 (C)	
	Нагрев	Вт/Вт	4 (A)		3,7 (A)	
Сезонный коэффициент энергетической эффективности	Охлаждение	Вт/Вт	6,67 (A++)		6,14 (A++)	
	Нагрев	Вт/Вт	4,54 (A+)		4,52 (A+)	
Рабочий ток	Охлаждение/нагрев	A	10,20/9,70		13,90/12,00	
Уровень звукового давления	Блок внутренний	дБ(A)	33/40/44/50		33/40/44/50	
	Блок наружный	дБ(A)	53		55	
Расход воздуха	Блок внутренний	м³/ч	720/920/1100/1330		720/920/1100/1330	
	Блок наружный	м³/ч	3750		3750	
Габаритные размеры (В×Ш×Г)	Блок внутренний	мм	340×1150×280		340×1150×280	
	Упаковка	мм	405×1270×450		405×1270×450	
	Блок наружный	мм	788×940×320		788×940×320	
	Упаковка	мм	966×1027×445		966×1027×445	
Вес	Блок внутренний	кг	18,5		18,5	
	Блок наружный	кг	52		52	
Диаметр соединительных труб (жидкость/газ)		мм	9,52/15,88		9,52/15,88	
Диаметр линии отвода конденсата (внутренний/наружный)		мм	13,8/15,8 до 16,7		13,8/15,8 до 16,7	
Максимальная длина фреонпровода		м	50		50	
Максимальный перепад высоты фреонпровода		м	30		30	
Диапазон рабочих температур	Охлаждение	°C	–15...+46		–15...+46	
	Нагрев	°C	–15...+24		–15...+24	
Тип хладагента			R32		R32	
Количество хладагента		кг	1,9		1,9	
Дозаправка хладагентом		г/м	40 (свыше 30 метров)		40 (свыше 30 метров)	
Кабель подключения	Электропитания	мм²	3×4		3×4	
	Соединительный	мм²	4×1,5		4×1,5	
Автоматический выключатель		A	25		25	
Рекомендуемая площадь помещения, до		м²	80		94	

Схема электрических соединений

Автомат токовой защиты

ASYG30KMTA, ASYG36KMTA 25 A

Питающий кабель

ASYG30KMTA, ASYG36KMTA 3×4

Линия связи

ASYG30KMTA, ASYG36KMTA 4×1,5

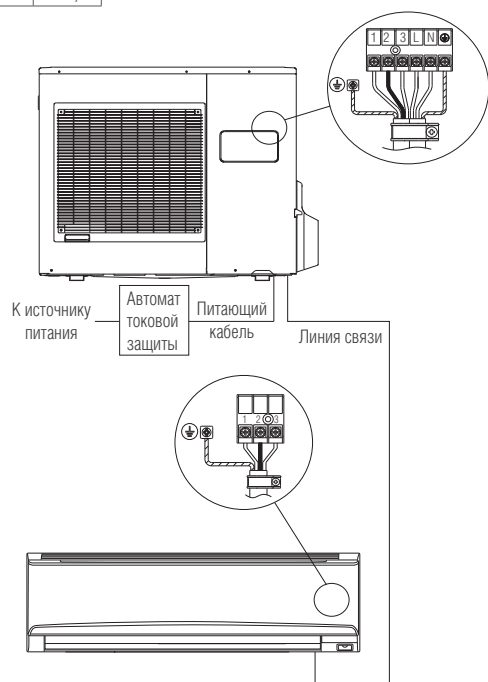

Пульт управления AR-REF3E

- Программируемый таймер
- Поддержание +10 °C в режиме обогрева
- Режим низкого уровня шума
- Режим повышенной производительности POWERFUL
- Автоматическая регулировка горизонтальных и вертикальных жалюзи



INVERTER

СПЛИТ-СИСТЕМА AUXG...KVLA/AOYG...KATA

ПРЕИМУЩЕСТВА

● ДВУХКАСКАДНЫЙ ТУРБОВЕНТИЛЯТОР

В обычной одноступенчатой модели вентилятора скорость воздушного потока на выходе из рабочего колеса неравномерна. Это ведет к недостаточно эффективному теплообмену. Усовершенствованное рабочее колесо вентилятора стало двухступенчатым. Деление воздушного потока на 2 части, образуемые вентилятором новой двухкаскадной конструкции, обеспечивает гораздо более равномерное по высоте распределение воздушного потока на выходе из рабочего колеса к испарителю, что увеличивает эффективность теплообмена на 20%.

● КОМПАКТНОСТЬ

Благодаря компактному дизайну (570 × 570 мм) внутренний блок легко помещается в стандартную ячейку подвесного потолка (590 × 590 мм). Кассетные блоки отличаются удобством и гибкостью монтажа. Нет никакой необходимости в переделке подвесного потолка. Достаточно лишь вынуть одну из ячеек и вмонтировать внутренний блок в образовавшееся отверстие.

● ПОДМЕС СВЕЖЕГО ВОЗДУХА

При подсоединении воздуховода к подпотолочному блоку возможна подача свежего воздуха в помещение. С этой целью необходимо заказать комплект подмеса свежего воздуха. Данная опция позволяет подавать в помещение более насыщенный кислородом воздух с улицы. При определенных условиях в помещениях сравнительно небольшого размера кассетный кондиционер с функцией подмеса свежего воздуха может заменить специализированное вентиляционное оборудование.

● РЕЖИМ СНИЖЕНИЯ ЭНЕРГОПОТРЕБЛЕНИЯ

При эксплуатации в режиме ECONOMY настройка термостата автоматически изменяется в соответствии с температурой наружного воздуха во избежание избыточного охлаждения или нагрева, обеспечивая наиболее экономичный режим работы, а также ограничивая максимальную производительность кондиционера для увеличения срока службы.

● ИНДИКАТОР ЗАГРЯЗНЕНИЯ ФИЛЬТРА

При загрязнении фильтра загорается индикация, сигнализируя о необходимости его очистки. Этот индикатор существенно упрощает эксплуатацию внутреннего блока кондиционера, освобождая пользователя от необходимости проверять уровень загрязненности воздушных фильтров. Проверка состояния фильтров кассетного кондиционера требует выполнения работ на уровне потолка, поэтому гораздо приятнее исключить необходимость излишних проверок, получая информацию о состоянии фильтров дистанционно.

Компактные кассетные кондиционеры Fujitsu подойдут для помещений с подвесными потолками с малой высотой запотолочного пространства. Малые габариты внутреннего блока и уменьшенные размеры новой декоративной панели позволяют идеально вписать такие блоки в одну ячейку потолка евростандарта.

Оригинальная разработка Fujitsu — двухкаскадный турбовентилятор — увеличивает эффективность теплообмена за счет более равномерного воздушного потока вокруг теплообменника внутреннего блока и обеспечивает более равномерное распределение воздуха.

Опционально доступна возможность подключения системы подмеса свежего воздуха.

Компактные кассетные кондиционеры работают на экологически безопасном хладагенте R32.

В стандартную комплектацию входит дренажная помпа (высота подъема конденсата 700 мм).

Пульт управления в комплект поставки не входит.

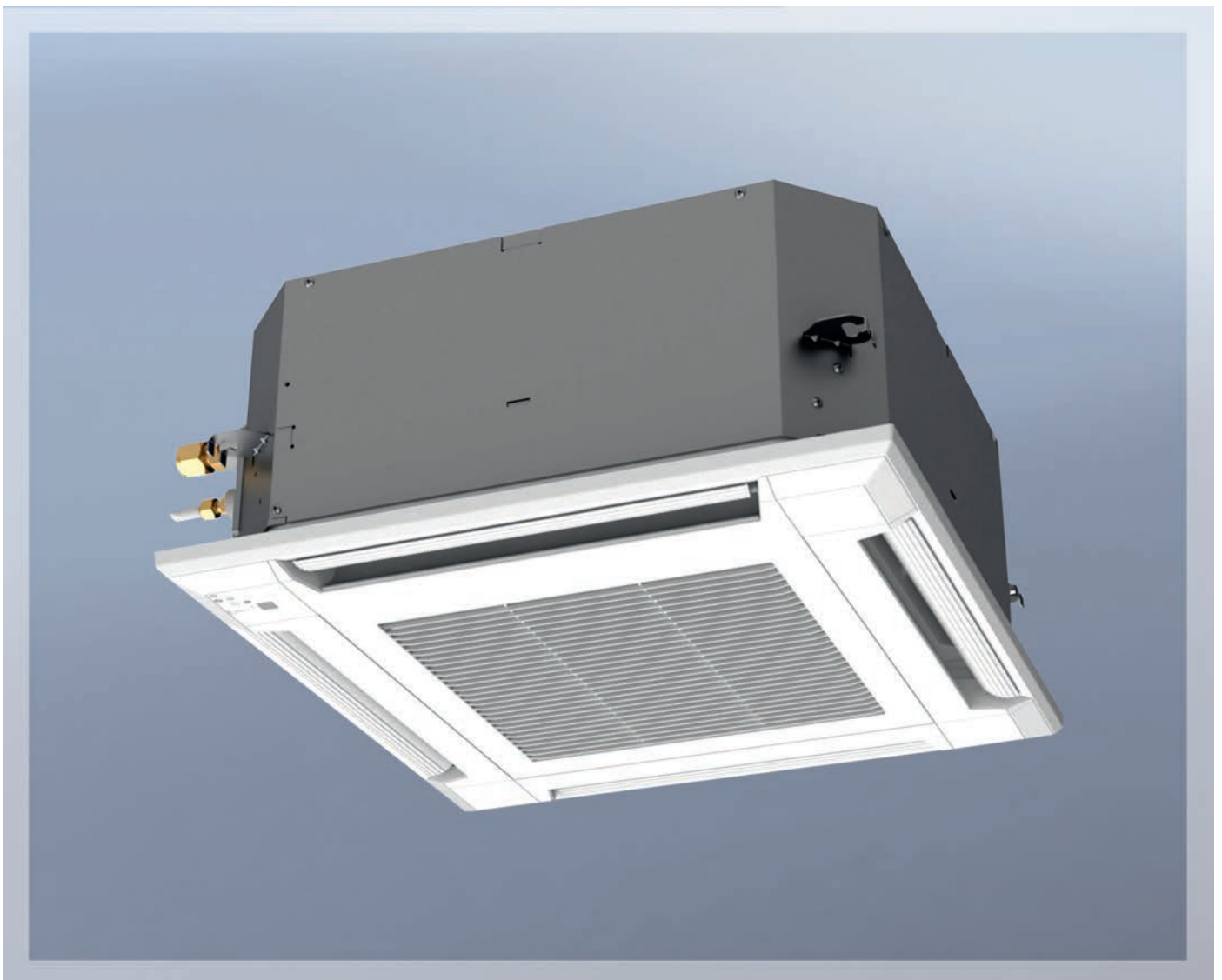

INVERTER

СПЛИТ-СИСТЕМА AUXG...KVLA/AOYG...KATA

Габаритные размеры

Блоки внутренние

Модель	A	B	C
AUXG12KVLA, AUXG14KVLA, AUXG18KVLA, AUXG24KVLA	245	570	570
Декоративная панель	49	620	620

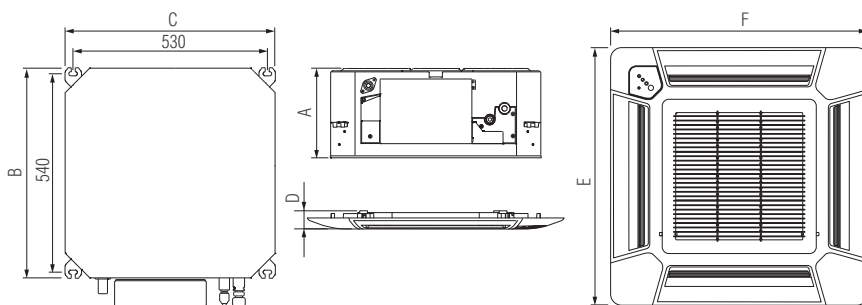

Блоки наружные

Модель	A	B	C	D	E
AOYG12KATA	541	663	290	450	330
AOYG14KATA, AOYG18KATA	542	799	290	580	330
AOYG24KATA	632	799	290	580	330

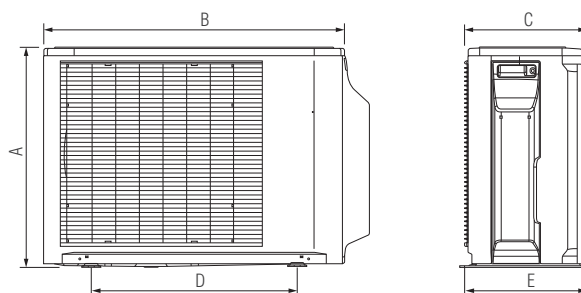

Аксессуары



Пульт управления проводной
UTY-RNRYZ3(5)



Пульт управления проводной
UTY-RVNYM



Пульт управления проводной упрощенный
UTY-RSNYM



Пульт управления инфракрасный
UTY-LNTY



Wi-Fi контроллер
UTY-TFSXZ1



Компактный проводной пульт управления
UTY-RCRYZ1



Заглушка воздуховыпускного отверстия
UTR-YDZB



Конвертер сетевой для подключения к сети VRF
UTY-VT6X
UTY-VT6XV



Декоративная панель
UTG-UFYF-W

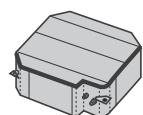

Изоляция для работы в условиях повышенной влажности
UTY-KX6C



Кабель соединительный
UTY-XWZXZG

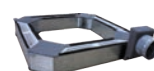

Секция подачи воздуха
UTY-VXAA



Низкотемпературный модуль WinterCool
-30 °C/-43 °C



Контроллер внешнего выключателя
UTY-TERX



Конвертер сетевой для подключения к Modbus
UTY-VMSX

Подробнее см. на стр. 128.

Технические характеристики

Сплит-система	Блок внутренний		AUXG12KVLA	AUXG14KVLA	AUXG18KVLA	AUXG24KVLA
	Блок наружный		AOYG12KATA	AOYG14KATA	AOYG18KATA	AOYG24KATA
	Декоративная панель (приобретается отдельно)		UTG-UFYF-W			
Характеристики электрической цепи		ф/В/Гц	1/230/50	1/230/50	1/230/50	1/230/50
Производительность	Охлаждение	кВт	3,50 (0,90–3,70)	4,30 (0,90–4,50)	5,20 (0,90–5,40)	6,80 (0,90–7,40)
	Нагрев	кВт	4,10 (0,90–4,40)	5,00 (0,90–5,30)	6,00 (0,90–6,30)	7,50 (0,90–8,60)
Потребляемая мощность	Охлаждение	кВт	1,090	1,370	1,690	2,260
	Обогрев	кВт	1,170	1,420	1,720	2,080
Коэффициент энергетической эффективности	Охлаждение	Вт/Вт	3,21 (A)	3,14 (B)	3,08 (B)	3,01 (B)
	Нагрев	Вт/Вт	3,50 (B)	3,52 (B)	3,49 (B)	3,61 (A)
Сезонный коэффициент энергетической эффективности	Охлаждение	Вт/Вт	6,1 (A++)	6,1 (A++)	6,1 (A++)	5,9 (A+)
	Нагрев	Вт/Вт	4,0 (A+)	4,0 (A+)	3,9 (A)	3,8 (A)
Рабочий ток	Охлаждение/обогрев	A	5,20/5,80	6,40/6,60	7,80/7,90	10,00/9,10
Уровень звукового давления	Блок внутренний	дБ(A)	27/30/34/37	27/30/34/38	26/30/34/38	30/36/44/49
	Блок наружный	дБ(A)	49	50	51	54
Расход воздуха	Блок внутренний	м³/ч	410/470/530/600	410/490/580/680	410/490/580/680	450/600/830/930
	Блок наружный	м³/ч	1630	1670	1710	2885
Габаритные размеры (В×Ш×Г)	Блок внутренний	мм	245×570×570	245×570×570	245×570×570	245×570×570
	Упаковка	мм	265×730×625	265×730×625	265×730×625	265×730×625
	Блок наружный	мм	541×663×290	542×799×290	542×799×290	632×799×290
	Упаковка	мм	602×804×375	602×940×375	602×940×375	692×940×375
	Декор. панель	мм	49×620×620	49×620×620	49×620×620	49×620×620
	Упаковка	мм	120×765×755	120×765×755	120×765×755	120×765×755
Вес нетто/брутто	Блок внутренний	кг	15/19	15/19	15/19	16/20
	Блок наружный	кг	25/29	32/36	33/36	38/42
	Декор. панель	кг	2,3/4,5	2,3/4,5	2,3/4,5	2,3/4,5
Диаметр соединительных труб (жидкость/газ)		мм	6,35/9,52	6,35/9,52	6,35/12,70	6,35/12,70
Диаметр линии отвода конденсата (внутренний/наружный)		мм	25/32	25/32	25/32	25/32
Максимальная фреонопровода		м	15	20	20	25
Максимальный перепад высоты фреонопровода		м	15	15	15	20
Диапазон рабочих температур	Охлаждение	°C	-10...+46	-10...+46	-10...+46	-10...+46
	Нагрев	°C	-15...+24	-15...+24	-15...+24	-15...+24
Тип хладагента			R32	R32	R32	R32
Количество хладагента		кг	0,7	0,85	0,9	1,25
Дозаправка хладагентом		г/м	нет	20 (свыше 15 метров)	20 (свыше 15 метров)	20 (свыше 20 метров)
Кабель подключения	Электропитания	мм²	3×1,5	3×1,5	3×1,5	3×1,5
	Соединительный	мм²	4×1,5	4×1,5	4×1,5	4×1,5
Автоматический выключатель		A	10	16	16	20
Рекомендуемая площадь помещения, до		м	35	43	52	68

Схема электрических соединений

Автомат токовой защиты

AUXG12KVLA	10 A
AUXG14KVLA, AUXG18KVLA	16 A
AUXG24KVLA	20 A

Питающий кабель

AUXG12KVLA, AUXG14KVLA AUXG18KVLA, AUXG24KVLA	3×1,5
--	-------

Линия связи

AUXG12KVLA, AUXG14KVLA, AUXG18KVLA, AUXG24KVLA	4×1,5
---	-------

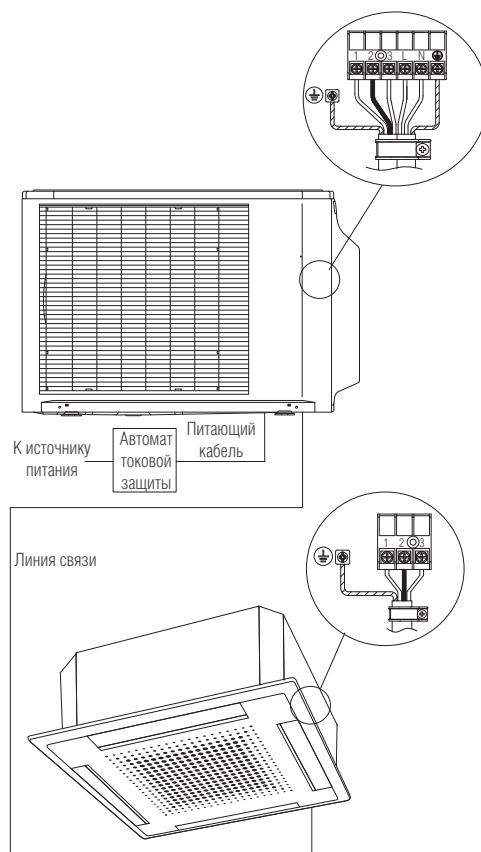

INVERTER

СПЛИТ-СИСТЕМА AUXG...KRLB/AOYG...KATA

ПРЕИМУЩЕСТВА

● РАВНОМЕРНОЕ РАСПРЕДЕЛЕНИЕ ВОЗДУХА

Зачастую самая простая идея рождает самое совершенное решение. Новое поколение кассетных блоков отличается особой конструкцией. За счет изменения ширины жалюзи и отсутствия перегородок между ними, угол охвата увеличен до 360°. Своеобразный воздушный купол обеспечивает равномерное распределение воздуха.

● ИНДИВИДУАЛЬНОЕ УПРАВЛЕНИЕ ЖАЛЮЗИ

В стремлении создавать технологически продвинутое решение инженеры Fujitsu General Limited разработали принципиально новую модель кассетного блока. Его особенность заключается в уникальной возможности регулировки положения каждой створки жалюзи с пульта управления. Новая функция позволяет создавать индивидуальные условия микроклимата в нескольких зонах одного помещения. Стоит отметить, что отключение одной и более жалюзи не влияет на работу тех, которые остались включенными.

● ИНТЕЛЛЕКТУАЛЬНЫЙ КЛИМАТ-КОНТРОЛЬ

Датчик Human Sensor автоматически регистрирует присутствие людей в помещении, определяя движение и температуру. В зависимости от выбранных настроек во время отсутствия людей, кондиционер либо переходит в режим энергосбережения (Auto saving), либо выключается (Auto off). После их возвращения работа возобновляется в прежнем режиме. С технологией Human Sensor вам не нужно заботиться о снижении затрат на электроэнергию — интеллектуальный кондиционер Fujitsu делает это самостоятельно.

● ПОДМЕС СВЕЖЕГО ВОЗДУХА

При подсоединении воздуховода к подпотолочному блоку возможна подача свежего воздуха в помещение. С этой целью необходимо заказать комплект подмеса свежего воздуха. Данная опция позволяет подавать в помещение более насыщенный кислородом воздух с улицы. При определенных условиях в помещениях сравнительно небольшого размера кассетный кондиционер с функцией подмеса свежего воздуха может заменить специализированное вентиляционное оборудование.

● РЕЖИМ СНИЖЕНИЯ ЭНЕРГОПОТРЕБЛЕНИЯ

При эксплуатации в режиме ECONOMY настройка термостата автоматически изменяется в соответствии с температурой наружного воздуха во избежание избыточного охлаждения или нагрева, обеспечивая наиболее экономичный режим работы, а также ограничивая максимальную производительность кондиционера для увеличения срока службы.

Полноразмерные кассетные кондиционеры Fujitsu являются идеальным решением для создания комфортного микроклимата в коммерческих помещениях большой площади. Особая конструкция жалюзи без перегородок вместе с новым турбовентилятором обеспечивают равномерное распределение воздуха с углом охвата 360°. Благодаря индивидуальному управлению жалюзи появилась возможность более точно настроить режим работы кассетного блока в каждом из четырех направлений воздушного потока.

Дизайн панели элегантен и сдержан. Стандартная панель изготовлена в белом матовом цвете, опционально доступна черная матовая панель, что расширяет возможности дизайнерских решений. Панель белого цвета также может быть дополнена датчиком движения Human Sensor, который переключает кондиционер в режим энергосбережения, если в помещении нет людей.

Кассетные полноразмерные кондиционеры работают на экологически безопасном хладагенте R32.

В стандартную комплектацию внутреннего блока входит дренажная помпа (высота подъема конденсата 850 мм). В комплектацию стандартной панели входит проводной пульт управления.

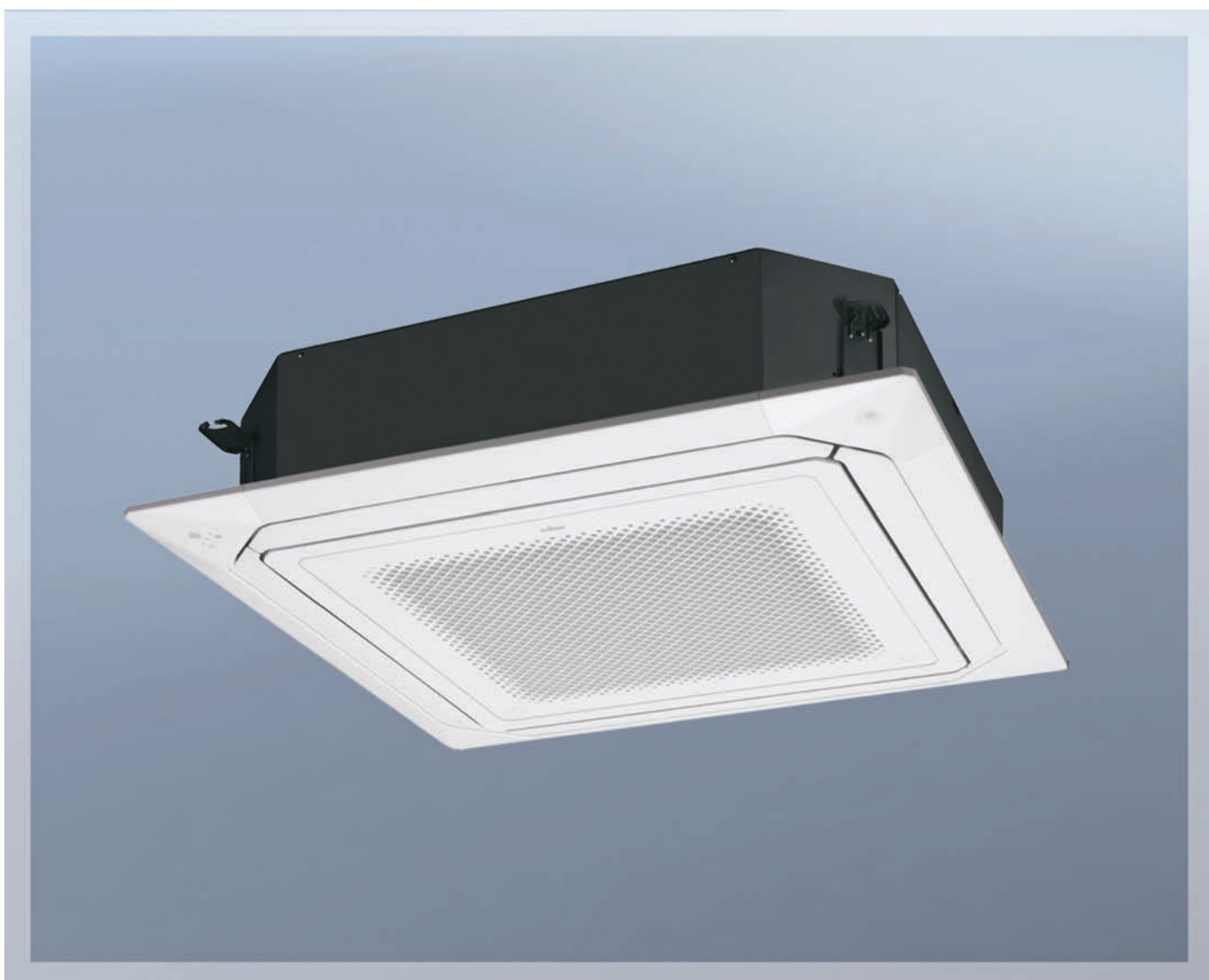

INVERTER

СПЛИТ-СИСТЕМА AUXG...KRLB/AOYG...KATA

Габаритные размеры

Блоки внутренние

Модель	A	B	C	G
AUXG18KRLB, AUXG24KRLB	256	950	950	200
AUXG30KRLB, AUXG36KRLB, AUXG45KRLB, AUXG54KRLB	298	950	950	200

	D	E	F
Декоративная панель	39	950	950

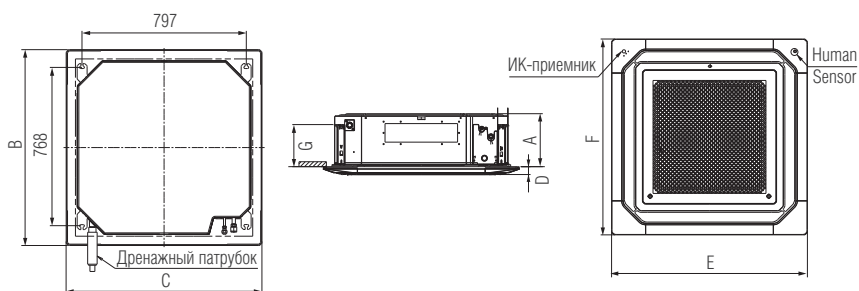

Блоки наружные

Модель	A	B	C	D	E
AOYG18KATA	542	799	290	580	330
AOYG24KATA	632	799	290	580	330
AOYG30KATA, AOYG36KATA	786	940	320	650	355
AOYG45KATA, AOYG54KATA	997	940	320	650	355

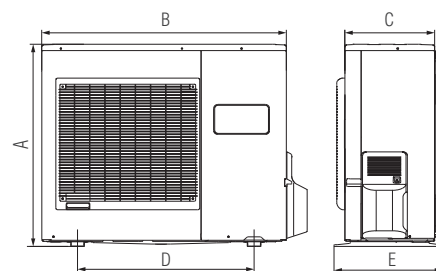

Аксессуары



Компактный проводной пульт управления
UTY-RCRYZ1



Пульт управления 3-проводной
UTY-RNNYM



Пульт управления проводной упрощенный
UTY-RSNYM



Панель декоративная черная
UTG-UKYA-B без пульта управления в комплекте



Датчик Human Sensor
UTY-SHZXC

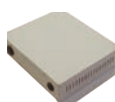

Конвертер сетевой для подключения к сети VRF
UTY-VGGXZ1
UTY-VT6XV
UTY-VT6X



Коробка для модуля подключения UTY-XCSX
UTZ-GXRA



Прокладка декоративная между панелью и потолком
UTG-BKXA-W



Пульт управления 3-проводной
UTY-RVNYM



Пульт управления инфракрасный + приемник сигнала
UTY-LBTYC



Панель декоративная
UTG-UKYC-W без пульта управления в комплекте



Wi-Fi контроллер
UTY-TFSXZ1



Кабель соединительный для подключения внешнего управления для внутренних блоков
UTY-XWZXZG



Модуль для подключения внешних связей
UTY-XCSX



Заглушка воздуховыпускного отверстия
UTR-YDZK



Низкотемпературный модуль WinterCool
-30 °C/-43 °C



Пульт управления 2-проводной
UTY-RLRY



Панель декоративная
UTG-UKYA-W в комплекте с сенсорным пультом управления
UTY-RNRYZ3(5)



Панель широкая декоративная
UTG-AKXA-W



Конвертер сетевой для подключения к Modbus
UTY-VMSX



Секция подачи воздуха
UTZ-VXRA

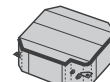

Изоляция для работы в условиях повышенной влажности
UTZ-KXRA



Контроллер внешнего выключателя
UTY-TERX

Подробнее см. на стр. 128.

Технические характеристики

Сплит-система	Блок внутренний	AUXG18KRLB	AUXG24KRLB	AUXG30KRLB	AUXG36KRLB	AUXG45KRLB	AUXG54KRLB	AUXG36KRLB	AUXG45KRLB	AUXG54KRLB
	Блок наружный	AOYG18KATA	AOYG24KATA	AOYG30KATA	AOYG36KATA	AOYG45KATA	AOYG54KATA	AOYG36KQTA	AOYG45KQTA	AOYG54KQTA
	Декоративная панель (приобретается отдельно)	UTG-UKYA-W								
Характеристики электрической цепи	ф/В/Гц	1/230/50	1/230/50	1/230/50	1/230/50	1/230/50	1/230/50	3/400/50	3/400/50	3/400/50
Производительность	Охлаждение	кВт 5,20 (0,90–5,40)	6,80 (0,90–7,40)	8,50 (2,80–9,60)	9,50 (2,80–10,60)	12,10 (4,00–12,60)	13,40 (4,50–13,80)	9,50 (2,80–10,60)	12,10 (4,00–12,60)	13,40 (4,50–13,80)
	Нагрев	кВт 6,00 (0,90–6,30)	7,50 (0,90–8,60)	10,00 (2,70–10,80)	10,80 (2,70–12,50)	13,50 (4,20–15,00)	15,50 (4,70–16,00)	10,80 (2,70–12,50)	13,50 (4,20–15,00)	15,50 (4,70–16,00)
Потребляемая мощность	Охлаждение	кВт 1,600	2,120	2,560	3,060	4,320	4,870	3,060	4,320	4,870
	Нагрев	кВт 1,660	1,970	2,640	2,580	3,770	4,860	2,580	3,770	4,860
Кoeffициент энергетической эффективности	Охлаждение	Вт/Вт 3,25 (A)	3,21 (B)	3,32 (A)	3,10 (B)	2,80 (C)	2,75 (D)	3,10 (B)	2,8 (C)	2,75 (D)
	Нагрев	Вт/Вт 3,61 (A)	3,81 (A)	3,79 (A)	4,19 (A)	3,58 (B)	3,19 (D)	4,19 (A)	3,58 (B)	3,19 (D)
Сезонный коэффициент энергетической эффективности	Охлаждение	Вт/Вт 6,2 (A++)	6,1 (A++)	6,1 (A++)	6,1 (A++)	—	—	6,1 (A++)	—	—
	Нагрев	Вт/Вт 4,1 (A+)	4,0 (A+)	4,0 (A+)	4,0 (A+)	—	—	4,0 (A+)	—	—
Рабочий ток	Охлаждение/обогрев	A 7,40/7,70	9,30/8,70	11,30/11,70	13,60/11,40	18,8/16,6	21,4/21,3	5,9/5,0	7,8/7,0	8,6/8,6
Уровень звукового давления	Блок внутренний	дБ(A) 28/31/32/33	29/32/33/35	33/36/38/40	34/38/41/44	35/39/42/46	36/40/43/47	34/38/41/44	35/39/42/46	36/40/43/47
	Блок наружный	дБ(A) 51	54	53	55	58	58	55	58	58
Расход воздуха	Блок внутренний	м³/ч 780/900/960/1050	870/980/1050/1150	1150/1270/1400/1600	1160/1410/1560/1870	1300/1460/1650/2000	1320/1600/1780/2100	1160/1410/1560/1870	1300/1460/1650/2000	1320/1600/1780/2100
	Блок наружный	1710	2885	3750	3750	4450	4450	3750	4450	4450
Габаритные размеры (В×Ш×Г)	Блок внутренний	мм 246×840×840	246×840×840	288×840×840	288×840×840	288×840×840	288×840×840	288×840×840	288×840×840	288×840×840
	Упаковка	мм 298×960×950	298×960×950	340×960×950	340×960×950	340×960×950	340×960×950	340×960×950	340×960×950	340×960×950
	Блок наружный	мм 542×799×290	632×799×290	788×940×320	788×940×320	998×940×320	998×940×320	788×940×320	998×940×320	998×940×320
	Упаковка	мм 602×940×375	692×940×375	966×1027×445	966×1027×445	966×1027×445	966×1027×445	966×1027×445	1176×1027×445	1176×1027×445
	Декоративная панель	мм 53×950×950	53×950×950	53×950×950	53×950×950	53×950×950	53×950×950	53×950×950	53×950×950	53×950×950
	Упаковка	мм 110×1000×1010	110×1000×1010	110×1000×1010	110×1000×1010	110×1000×1010	110×1000×1010	110×1000×1010	110×1000×1010	110×1000×1010
Вес нетто/брутто	Блок внутренний	кг 23/28	24/29	26/32	29/34	29/34	29/34	29/34	29/34	29/34
	Блок наружный	кг 33/36	38/42	52/61	52/61	61/71	63/72	53/62	62/72	63/73
	Декор. панель	кг 6/10,5	6/10,5	6/10,5	6/10,5	6/10,5	6/10,5	6/10,5	6/10,5	6/10,5
	Декор. панель	кг 6/10,5	6/10,5	6/10,5	6/10,5	6/10,5	6/10,5	6/10,5	6/10,5	6/10,5
Диаметр соединительных труб (жидкость/газ)	мм 6,35/12,7	6,35/12,7	9,52/15,88	9,52/15,88	9,52/15,88	9,52/15,88	9,52/15,88	9,52/15,88	9,52/15,88	
Диаметр линии отвода конденсата (внутренний/наружный)	мм 25/32	25/32	25/32	25/32	25/32	25/32	25/32	25/32	25/32	
Максимальная длина фреонпровода	м 20	25	30	30	30	30	30	30	30	
Максимальный перепад высоты фреонпровода	м 15	20	30	30	30	30	30	30	30	
Диапазон рабочих температур	Охлаждение	°C -10...+46	-10...+46	-10...+46	-10...+46	-10...+46	-10...+46	-10...+46	-10...+46	-10...+46
	Нагрев	°C -15...+24	-15...+24	-15...+24	-15...+24	-15...+24	-15...+24	-15...+24	-15...+24	-15...+24
Тип хладагента	кг R32	R32	R32	R32	R32	R32	R32	R32	R32	
Количество хладагента	г/м 0,9	1,25	1,9	1,9	2,4	2,4	1,9	2,4	2,4	
Дозаправка хладагентом	г/м 20 (свыше 15 м)	20 (свыше 20 м)	нет	нет	нет	нет	нет	нет	нет	
Кабель подключения	Электропитания	мм² 3×1,5	3×2,5	3×4,0	3×4,0	3×4,0	3×4,0	5×2,5	5×2,5	5×2,5
	Соединительный	мм² 4×1,5	4×1,5	4×1,5	4×1,5	4×1,5	4×1,5	4×1,5	4×1,5	4×1,5
Автоматический выключатель	A 16	20	25	25	32	32	16	16	16	
Рекомендуемая площадь помещения, до	м 52	68	85	95	121	134	95	121	134	

Схема электрических соединений

Автомат токовой защиты

AUXG18KRLB, AUXG36KRLB (3 фазы), AUXG45KRLB (3 фазы), AUXG54KRLB (3 фазы)	16 A
AUXG24KRLB	20 A
AUXG30KRLB, AUXG36KRLB (1 фаза)	25 A
AUXG45KRLB, AUXG54KRLB (1 фаза)	32 A

Питающий кабель

AUXG18KRLB	3×1,5
AUXG24KRLB	3×2,5
AUXG36KRLB, AUXG45KRLB, AUXG54KRLB (3 фазы)	5×2,5
AUXG30KRLB, AUXG36KRLB, AUXG45KRLB, AUXG54KRLB	3×4,0

Линия связи

AUXG18KRLB, AUXG24KRLB, AUXG30KRLB, AUXG36KRLB, AUXG45KRLB, AUXG54KRLB	4×1,5
---	-------

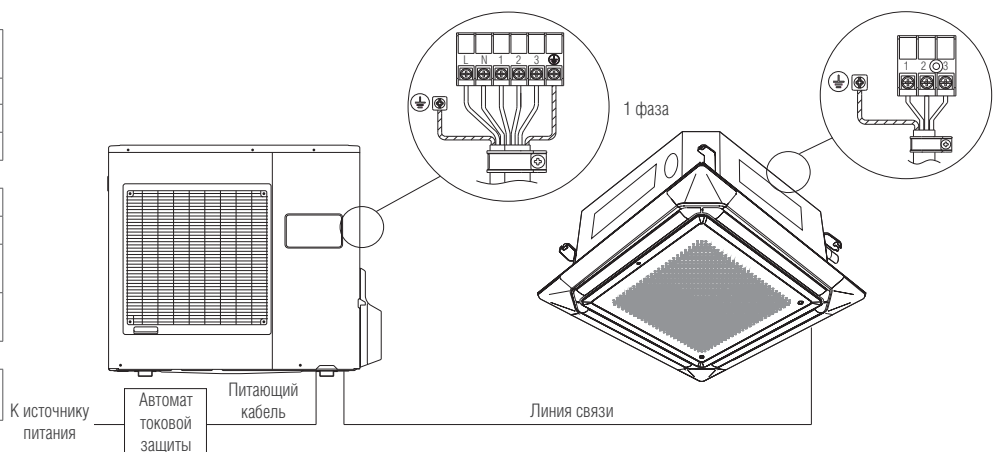

Пульт управления проводной UTU-RNRYZ3(5)



- Недельный таймер
- Регулирование положения жалюзи
- Встроенный датчик температуры
- Ограничение заданной температуры (высокая и низкая)

INVERTER

СПЛИТ-СИСТЕМА АВУГ...КРТА/АОУГ...КАТА, АВУГ...КРТА/АОУГ...КQТА

ПРЕИМУЩЕСТВА

● ДИЗАЙН, ОТМЕЧЕННЫЙ НАГРАДАМИ

Современный минималистичный дизайн подпотолочных блоков Fujitsu, отмеченный международной наградой Red Dot Design Award 2020, заметно отличается от традиционного технологичного дизайна подпотолочных блоков. Привлекательный внешний вид, отсутствие зазоров на корпусе и необычная форма блока позволяют удачно вписать его в любой интерьер, даже в случае подвесного монтажа.

● ЛЕГКИЙ МОНТАЖ И ОБСЛУЖИВАНИЕ

При разработке нового подпотолочного блока инженеры Fujitsu уделили особое внимание удобству монтажа и обслуживания. Благодаря сниженному весу внутренних блоков и специальной системе монтажных пластин установка подпотолочных кондиционеров Fujitsu может быть проведена с минимальными временными и трудовыми затратами. Для обслуживания не требуется полностью демонтировать элементы панели внутреннего блока.

● РЕЖИМ СНИЖЕНИЯ ЭНЕРГОПОТРЕБЛЕНИЯ

При эксплуатации в режиме ECONOMY настройка термостата автоматически изменяется в соответствии с температурой наружного воздуха во избежание избыточного охлаждения или нагрева, обеспечивая наиболее экономичный режим работы, а также ограничивая максимальную производительность кондиционера для увеличения срока службы.

● ЗАЩИТА ОТ ПРЕДЕЛЬНЫХ ТЕМПЕРАТУР

В режиме охлаждения воздуха кондиционер отслеживает уличную температуру и отключается при температуре, существенно выходящей за допустимый рабочий диапазон. Эта защитная мера предотвращает преждевременный износ и выход из строя узлов кондиционера, исключая излишне частое обращение в сервисный центр и значительно продлевая срок службы оборудования.

● РАБОТА ПРИ НИЗКИХ ТЕМПЕРАТУРАХ НАРУЖНОГО ВОЗДУХА

В зимний период особенно актуальна проблема работы кондиционеров для помещений специального назначения, таких как магазины, спортивные залы, серверные, центры обработки данных и станции связи, где работа на охлаждение требуется независимо от сезона.

Специально для кондиционеров Fujitsu™ были разработаны низкотемпературные модули под названием WinterCool, которые позволяют инверторным системам кондиционирования с двигателем ALL-DC работать эффективно при низких температурах наружного воздуха до -30 и -43 °C.

К сезону 2021 года инженеры Fujitsu разработали абсолютно новую модель подпотолочного кондиционера на экологически безопасном хладагенте R32. Легкий и элегантный дизайн внутреннего блока удостоился в 2020 году награды Red Dot Design Award. Изогнутые линии корпуса хорошо смотрятся с любого угла обзора, а современный и минималистичный стиль внутреннего блока подойдет к любому интерьеру.

По сравнению с кондиционерами предыдущего поколения новые подпотолочные блоки стали до 20% легче. Кроме того, в новых блоках используются монтажные пластины новой конструкции, существенно облегчающие монтаж внутреннего блока.

Высокая производительность вентиляторов внутреннего блока и позволяют достичь комфортной подвижности воздуха и благоприятного поля температур даже в самых отдаленных частях помещения.

Опционально доступен встраиваемый ИК-приемник с беспроводным пультом.

Пульт управления и дренажная помпа в комплект поставки не входят.



INVERTER

СПЛИТ-СИСТЕМА ABYG...KRТА/AOYG...KATA, ABYG...KRТА/AOYG...KQTA

Габаритные размеры

Блоки внутренние

Модель	A	B	C	D
ABYG18KRТА	235	1080	705	923
ABYG24KRТА, ABYG30KRТА	235	1390	705	1233
ABYG36KRТА, ABYG45KRТА	235	1700	705	1543

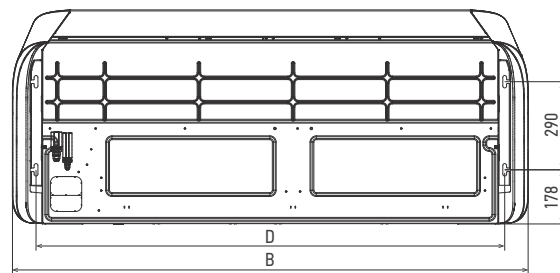
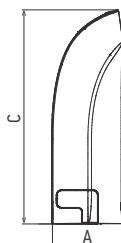

Блоки наружные

Модель	A	B	C	D	E
AOYG18KATA	542	799	290	580	330
AOYG24KATA	632	799	290	580	330
AOYG30KATA, AOYG36KATA, AOYG36KQTA	786	940	320	650	355
AOYG45KATA, AOYG45KATA, AOYG45KQTA	997	940	320	650	355

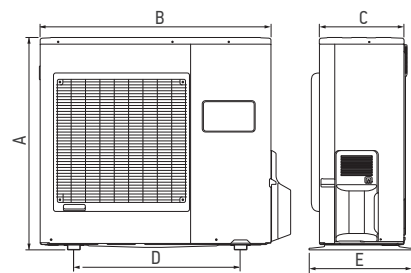

Размеры: мм



Схема электрических соединений

Автомат токовой защиты

ABYG24KRТА	20 А
ABYG30KRТА, ABYG36KRТА (1 фаза), ABYG45KRТА (1 фаза)	25 А
ABYG45KRТА (3 фазы)	32 А
ABYG18KRТА, ABYG36KRТА (3 фазы), ABYG45KRТА (3 фазы)	16 А

Питающий кабель

ABYG18KRТА, ABYG24KRТА	3×1,5
ABYG30KRТА, ABYG36KRТА (1 фаза), ABYG45KRТА (1 фаза)	3×4,0
ABYG36KRТА (3 фазы), ABYG45KRТА (3 фазы)	5×2,5

Линия связи

ABYG18KRТА, ABYG24KRТА, ABYG30KRТА, ABYG36KRТА, ABYG45KRТА	4×1,5
--	-------

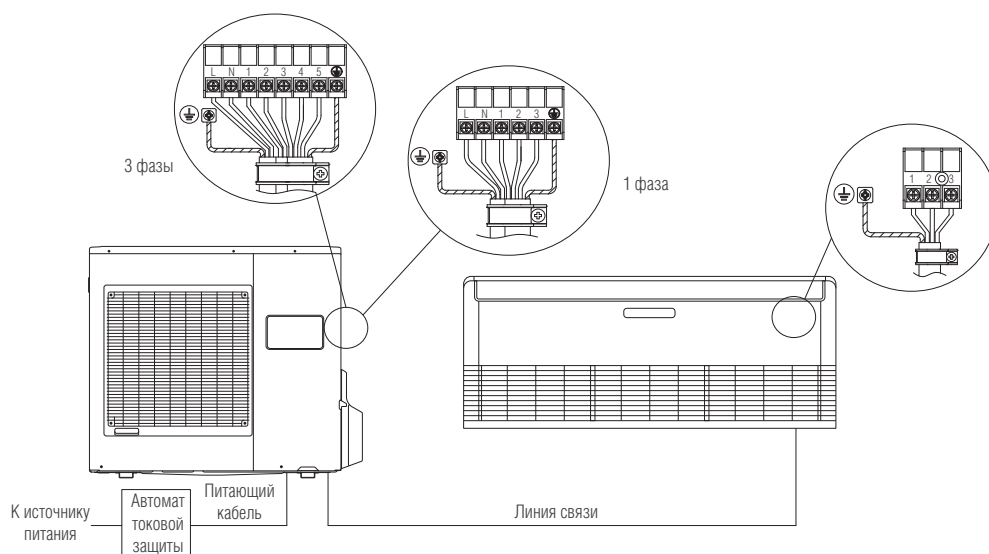

Технические характеристики

Сплит-система	Блок внутренний		ABYG18KRТА	ABYG24KRТА	ABYG30KRТА	ABYG36KRТА	ABYG45KRТА	ABYG36KRТА	ABYG45KRТА	
	Блок наружный		АОУG18КАТА	АОУG24КАТА	АОУG30КАТА	АОУG36КАТА	АОУG45КАТА	АОУG36КQТА	АОУG45КQТА	
Характеристики электрической цепи	ф/В/Гц		1/230/50	1/230/50	1/230/50	1/230/50	1/230/50	3/400/50	3/400/50	
Производительность	Охлаждение	кВт	5,20 (0,90–5,40)	6,80 (0,90–7,40)	8,50 (2,80–9,60)	9,50 (2,80–10,60)	12,10 (4,00–12,60)	9,50 (2,80–10,60)	12,10 (4,00–12,60)	
	Нагрев	кВт	6,00 (0,90–6,30)	7,50 (0,90–8,60)	10,00 (2,70–10,80)	10,80 (2,70–12,50)	13,50 (4,20–15,00)	10,80 (2,70–12,50)	13,50 (4,20–15,00)	
Потребляемая мощность	Охлаждение	кВт	1,660	2,190	2,780	3,130	4,840	3,130	4,840	
	Нагрев	кВт	1,710	2,000	2,860	3,030	4,180	3,030	4,180	
Кoeffициент энергетической эффективности	Охлаждение	Вт/Вт	3,13 (B)	3,11 (B)	3,06 (B)	3,04 (B)	2,5 (F)	3,04 (B)	2,5 (F)	
	Нагрев	Вт/Вт	3,51 (B)	3,75 (B)	3,50 (B)	3,56 (B)	3,23 (C)	3,56 (B)	3,23 (C)	
Сезонный Класс энергоэффективности	Охлаждение	Вт/Вт	5,8 (A+)	6,0 (A+)	5,8 (A+)	5,6 (A+)	—	5,6 (A+)	—	
	Нагрев	Вт/Вт	3,8 (A)	3,9 (A)	3,9 (A)	3,9 (A)	—	3,9 (A)	—	
Рабочий ток	Охлаждение/нагрев		A	7,4/7,6	9,7/8,8	12,3/12,6	13,8/13,3	21,3/18,4	6,0/5,8	8,8/7,6
Уровень звукового давления	Блок внутренний	дБ(A)	31/33/36/38	29/32/36/41	32/35/40/45	32/37/40/44	34/39/41/45	32/37/40/44	34/39/41/45	
	Блок наружный	дБ(A)	51	54	53	55	58	55	58	
Расход воздуха	Блок внутренний	м³/ч	650/710/790/840	700/860/990/1230	800/980/1120/1400	1050/1300/1470/1850	1130/1380/1510/1900	1050/1300/1470/1850	1130/1380/1510/1900	
	Блок наружный	м³/ч	1710	2885	3750	3750	4450	3750	4450	
Габаритные размеры (В×Ш×Г)	Блок внутренний	мм	235×1080×705	235×1390×705	235×1390×705	235×1700×705	235×1700×705	235×1700×705	235×1700×705	
	Упаковка	мм	330×1165×825	330×1475×825	330×1475×825	330×1785×825	330×1785×825	330×1785×825	330×1785×825	
	Блок наружный	мм	542×799×290	632×799×290	788×940×320	788×940×320	998×940×320	788×940×320	998×940×320	
	Упаковка	мм	602×940×375	692×940×375	966×1027×445	966×1027×445	1176×1027×445	966×1027×445	1176×1027×445	
Вес нетто/брутто	Блок внутренний	кг	24/33	31/41	31/41	38/48	38/48	38/48	38/48	
	Блок наружный	кг	33/36	38/42	52/61	52/61	61/71	53/62	62/72	
Диаметр соединительных труб (жидкость/газ)			мм	6,35/12,70	6,35/12,70	9,52/15,88	9,52/15,88	9,52/15,88	9,52/15,88	
Диаметр линии отвода конденсата (внутренний/наружный)			мм	25/32	25/32	25/32	25/32	25/32	25/32	
Максимальный перепад высоты фреонпровода			м	20	25	30	30	30	30	
Максимальный перепад высот			м	15	20	30	30	30	30	
Диапазон рабочих температур	Охлаждение	°C	-10...+46	-10...+46	-10...+46	-10...+46	-10...+46	-10...+46	-10...+46	
	Нагрев	°C	-15...+24	-15...+24	-15...+24	-15...+24	-15...+24	-15...+24	-15...+24	
Тип хладагента				R32	R32	R32	R32	R32	R32	
Количество хладагента			кг	0,9	1,25	1,9	1,9	2,4	1,9	2,4
Дозаправка хладагентом			г/м	20 (свыше 15 метров)	20 (свыше 20 метров)	нет	нет	нет	нет	
Кабель подключения	Электропитания	мм²	3×1,5	3×1,5	3×4,0	3×4,0	3×4,0	5×2,5	5×2,5	
	Соединительный	мм²	4×1,5	4×1,5	4×1,5	4×1,5	4×1,5	4×1,5	4×1,5	
Автоматический выключатель			A	16	20	25	32	16	16	
Рекомендуемая площадь помещения, до			м	52	68	85	95	121	95	121

Аксессуары



Пульт управления проводной сенсорный
UTY-RNRYZ3(5)



Пульт управления проводной
UTY-RLRY



Пульт управления проводной сенсорный
UTY-RCRYZ1



Пульт управления проводной упрощенный
UTY-RSRY



Пульт управления проводной упрощенный
UTY-RHRY



Пульт управления инфракрасный + приемник сигнала
UTY-LBTRY



Конвертер сетевой для подключения к Modbus
UTY-VMSX



Конвертер сетевой для подключения KNX
UTY-VKSX

Wi-Fi контроллер
UTY-TFSXZ1



Контроллер внешнего выключателя
UTY-TERX



Конвертер сетевой для подключения к сети VRF
UTY-VT6X

Конвертер сетевой для подключения к сети VRF
UTY-VT6XV



Модуль для подключения внешних связей
UTY-XCSX



Держатель для модуля подключения внешних связей UTY-XCSX



Кабель соединительный для подключения внешнего управления
UTY-XWZXZG

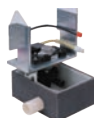

Помпа дренажная для ABYG30–54L
UTR-DPB24T



Низкотемпературный модуль WinterCool
-30 °C/-43 °C

Подробнее см. на стр. 128.

INVERTER

СПЛИТ-СИСТЕМА ARXG...KLLAP/AOYG...KATA(KBTB)

ПРЕИМУЩЕСТВА

● УПРАВЛЯЕМАЯ ИНТЕРЬЕРНАЯ РЕШЕТКА ВОЗДУХОВОДА

Опциональная интерьерная решетка воздуховода с управляемыми жалюзи улучшит интерьер и обеспечит максимальный комфорт пользователя. Решетка подключается к внутреннему блоку и синхронизируется с системами управления, добавляя канальному внутреннему блоку возможность регулировать направление воздушного потока.

● УВЕЛИЧЕННОЕ СТАТИЧЕСКОЕ ДАВЛЕНИЕ

Статическое давление вентилятора узкопрофильного канального блока может составлять от 0 до 90 Па, что является рекордным показателем для кондиционера этого класса. Это позволяет иметь больше возможностей для скрытого монтажа внутреннего блока, в том числе при расположении блока вне помещения.

● ПОДМЕС СВЕЖЕГО ВОЗДУХА

При подсоединении воздуховода к подпотолочному блоку возможна подача свежего воздуха в помещение. С этой целью необходимо заказать комплект подмеса свежего воздуха. Данная опция позволяет подавать в помещение более насыщенный кислородом воздух с улицы. При определенных условиях в помещениях сравнительно небольшого размера канальный кондиционер с функцией подмеса свежего воздуха может заменить специализированное вентиляционное оборудование.

● РЕЖИМ СНИЖЕНИЯ ЭНЕРГОПОТРЕБЛЕНИЯ

При эксплуатации в режиме ECONOMY настройка термостата автоматически изменяется в соответствии с температурой наружного воздуха во избежание избыточного охлаждения или нагрева, обеспечивая наиболее экономичный режим работы, а также ограничивая максимальную производительность кондиционера для увеличения срока службы.

● ЗАЩИТА ОТ ПРЕДЕЛЬНЫХ ТЕМПЕРАТУР

В режиме охлаждения воздуха кондиционер отслеживает уличную температуру и отключается при температуре, существенно выходящей за допустимый рабочий диапазон. Эта защитная мера предотвращает преждевременный износ и выход из строя узлов кондиционера, исключая излишне частое обращение в сервисный центр и значительно продлевая срок службы оборудования.

Компактные кондиционеры канального типа являются идеальным решением для скрытого монтажа в таких помещениях, как гостиничные номера, переговорные комнаты, спальни и гостиные. Внутренний блок обладает рекордно малой высотой (всего 198 мм), что позволяет устанавливать данную модель в ограниченном пространстве. Забор воздуха можно осуществлять как с нижней, так и с тыльной стороны внутреннего блока. Непревзойденный уровень статического давления вентилятора 90 Па, что расширяет возможности расположения блоков.

Дополнительно может быть установлена управляемая интерьерная решетка воздуховода с четырьмя положениями жалюзи и функцией автоматического распределения воздушного потока. Использование этой опции облагородит интерьер и обеспечит максимальный комфорт пользователя.

В стандартную комплектацию входит встроенная дренажная помпа (высота подъема конденсата 850 мм) и воздушный фильтр.

Канальные узкопрофильные кондиционеры работают на экологически безопасном хладагенте R32.

Пульт управления в комплект поставки не входит.

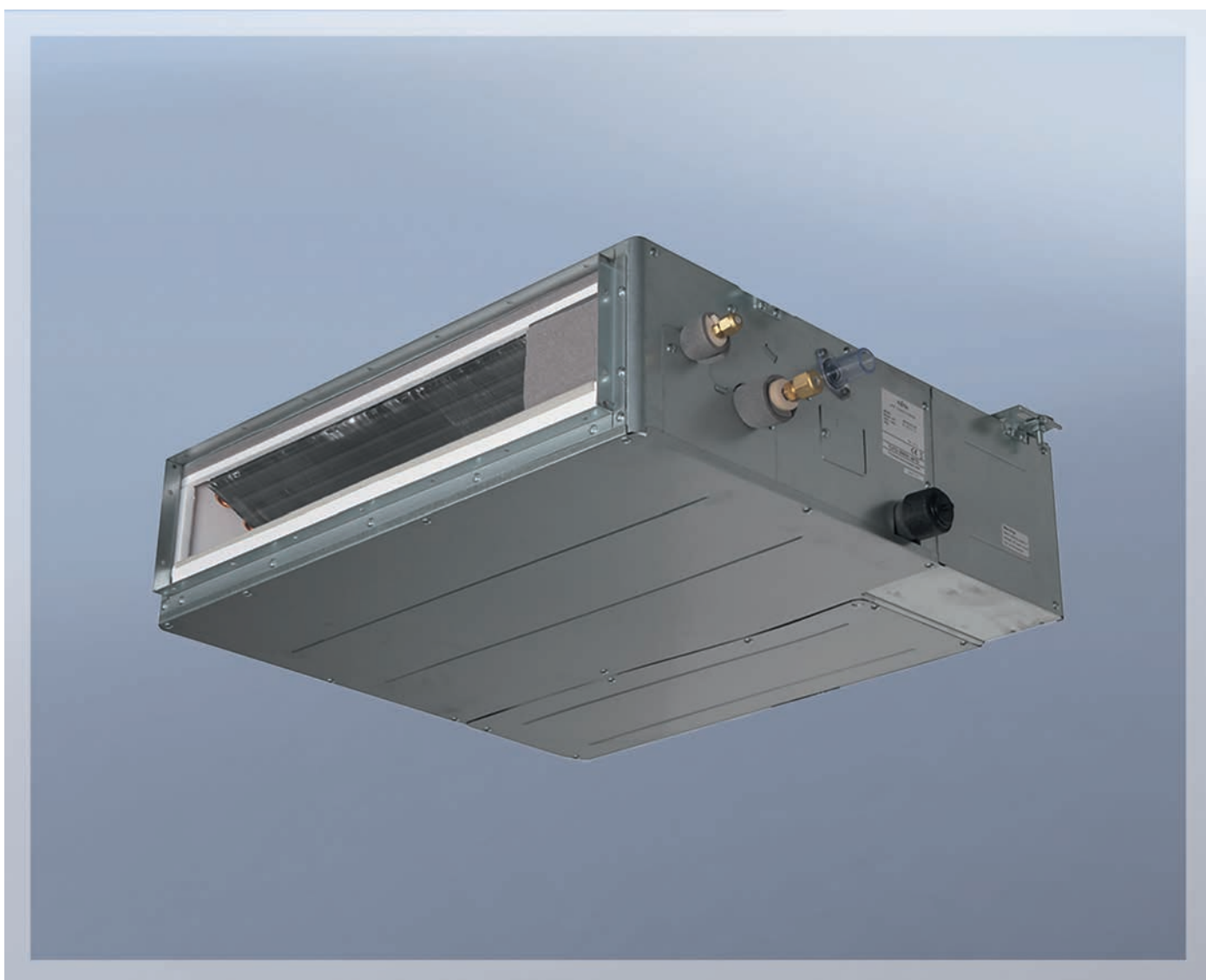

INVERTER

СПЛИТ-СИСТЕМА ARXG...KLLAP/AOYG...КАТА(КВТВ)

Габаритные размеры

Блоки внутренние

Модель	A	B	C	D	E
ARXG12KLLAP, ARXG14KLLAP	198	700	620	650	734
ARXG18KLLAP	198	900	620	850	934

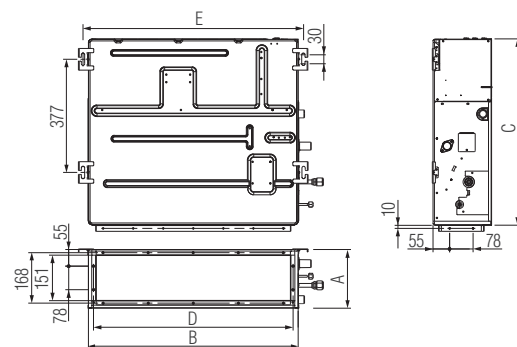

Блоки наружные

Модель	A	B	C	D	E
AOYG12КАТА	541	663	290	450	330
AOYG14КАТА, AOYG18КАТА, AOYG12КВТВ, AOYG14КВТВ	542	799	290	580	330
AOYG18КВТВ	632	799	290	580	330



Схема электрических соединений

Автомат токовой защиты

ARXG12KLLAP	10 A
ARXG14KLLAP, ARXG18KLLAP	16 A

Питающий кабель

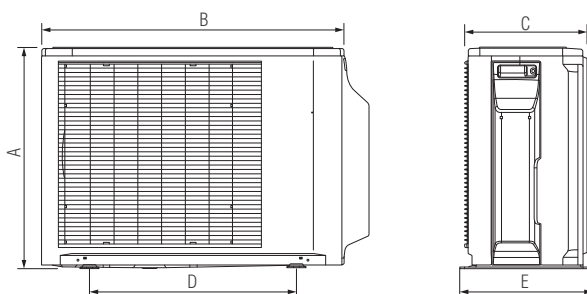
ARXG12KLLAP, ARXG14KLLAP, ARXG18KLLAP	3×1,5
--	-------

Линия связи

ARXG12KLLAP, ARXG14KLLAP, ARXG18KLLAP	4×1,5
--	-------

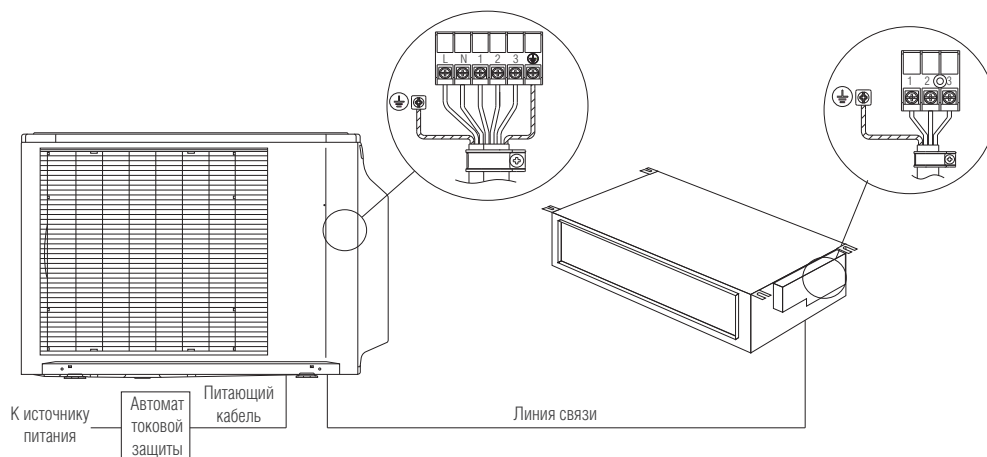

Технические характеристики

Сплит-система	Блок внутренний		ARXG12KLLAP		ARXG14KLLAP		ARXG18KLLAP	
	Блок наружный		AOYG12KATA	AOYG12KBTB	AOYG14KATA	AOYG14KBTB	AOYG18KATA	AOYG18KBTB
Характеристики электрической цепи		ф/В/Гц	1/230/50	1/220/50	1/230/50	1/220/50	1/230/50	1/220/50
Производительность	Охлаждение	кВт	3,50 (0,90–3,70)	3,50 (0,90–4,40)	4,30 (0,90–4,50)	4,30 (0,90–5,40)	5,20 (0,90–5,40)	5,20 (0,90–5,90)
	Нагрев	кВт	4,10 (0,90–4,40)	4,10 (0,90–5,70)	5,00 (0,90–5,30)	5,00 (0,90–6,50)	6,00 (0,90–6,30)	6,00 (0,90–7,50)
Потребляемая мощность	Охлаждение	кВт	1,090	0,930	1,370	1,280	1,660	1,550
	Нагрев	кВт	1,170	1,080	1,420	1,320	1,710	1,620
Кэффициент энергетической эффективности	Охлаждение	Вт/Вт	3,21 (A)	3,76 (A)	3,14 (A)	3,36 (A)	3,13 (B)	3,35 (A)
	Нагрев	Вт/Вт	3,50 (B)	3,80 (A)	3,52 (B)	3,79 (A)	3,51 (B)	3,70 (A)
Сезонный коэффициент энергетической эффективности	Охлаждение	Вт/Вт	5,8 (A+)	6,1 (A++)	5,6 (A+)	5,8 (A+)	5,8 (A+)	6,2 (A++)
	Нагрев	Вт/Вт	3,8 (A)	4,0 (A+)	3,8 (A)	3,9 (A)	3,8 (A)	4,1 (A+)
Рабочий ток	Охлаждение/нагрев	A	5,2/5,8	4,1/4,8	6,4/6,6	5,6/5,8	7,6/7,9	6,8/7,1
Уровень звукового давления	Блок внутренний	дБ(A)	25/26/28/29		26/28/30/32		27/29/30/32	
	Блок наружный	дБ(A)	49	47	50	49	51	50
Расход воздуха	Блок внутренний	м³/ч	480/550/600/650		480/600/700/800		750/820/880/940	
	Блок наружный	м³/ч	1630	1580	1670	1670	1700	2160
Стандартное статическое давление		Па	25	25	25	25	25	25
Диапазон статического давления		Па	0–90	0–90	0–90	0–90	0–90	0–90
Габаритные размеры (В×Ш×Г)	Блок внутренний	мм	198×700×620		198×700×620		198×900×620	
	Упаковка	мм	276×968×772		276×968×772		276×1168×772	
	Блок наружный	мм	541×663×290	542×799×290	542×799×290	542×799×290	542×799×290	632×799×290
	Упаковка	мм	602×804×375	602×940×375	602×940×375	602×940×375	602×940×375	692×940×375
Вес нетто/брутто	Блок внутренний	кг	17/22		17/22		20/26	
	Блок наружный	кг	25/29	33/37	32/36	33/37	33/36	36/40
Диаметр соединительных труб (жидкость/газ)		мм	6,35/9,52	6,35/9,52	6,35/9,52	6,35/9,52	6,35/12,70	6,35/12,70
Диаметр линии отвода конденсата (внутренний/наружный)		мм	25/32	25/32	25/32	25/32	25/32	25/32
Максимальная длина фреонпровода		м	15	25	20	25	20	30
Максимальный перепад высоты фреонпровода		м	15	20	15	20	15	20
Диапазон рабочих температур	Охлаждение	°C	-10...+46	-15...+46	-10...+46	-15...+46	-10...+46	-15...+46
	Нагрев	°C	-15...+24	-15...+24	-15...+24	-15...+24	-15...+24	-15...+24
Тип хладагента			R32	R32	R32	R32	R32	R32
Количество хладагента		кг	0,7	0,85	0,85	0,85	0,9	1,02
Дозаправка хладагентом (свыше 20 метров)		г/м	нет	15	20	20	200	20
Кабель подключения	Электропитания	мм²	3×1,5	3×1,5	3×1,5	3×1,5	3×1,5	3×1,5
	Соединительный	мм²	4×1,5	4×1,5	4×1,5	4×1,5	4×1,5	4×1,5
Автоматический выключатель		A	10	16	16	16	16	16
Рекомендуемая площадь помещения, до		м	35		43		52	

Аксессуары



Пульт управления проводной сенсорный **UTY-RNRYZ3(5)**



Пульт управления проводной **UTY-RLRY**



Пульт управления проводной сенсорный **UTY-RCRYZ1**



Пульт управления проводной **UTY-RVNYM**



Пульт управления проводной **UTY-RNNYM**



Пульт управления проводной упрощенный **UTY-RSRY**



Пульт управления проводной упрощенный **UTY-RHRY**



Пульт управления проводной упрощенный **UTY-RSNYM**



Пульт управления инфракрасный + приемник сигнала **UTY-LBTYM**



Конвертер сетевой для подключения к Modbus **UTY-VMSX**



Конвертер сетевой для подключения к Modbus **FJ-RC-MBS-1**



Wi-Fi контроллер **UTY-TFSXZ1**



Конвертер сетевой для подключения к KNX **FJ-RC-KNX-i1**



Конвертер сетевой для подключения к KNX **UTY-VKSX**



Конвертер сетевой для подключения к сети VRF **UTY-VT6X**



Конвертер сетевой для подключения к сети VRF **UTY-VT6XV**



Контроллер внешнего выключателя **UTY-TERX**



Кабель соединительный для подключения внешнего управления для внутренних блоков **UTD-XWZXZG**



Датчик температуры выносной **UTY-XSZX**



Низкотемпературный модуль WinterCool -30 °C/-43 °C



Жалюзи регулируемые для ARXG12-14 **UTD-GXTA-W**



Жалюзи регулируемые для ARXG18 **UTD-GXTB-W**

Подробнее см. на стр. 128.

SMART DESIGN

СПЛИТ-СИСТЕМА ARYG...KHTAP/AOYG...KBTV

ПРЕИМУЩЕСТВА

● ВЫСОКАЯ ЭНЕРГОЭФФЕКТИВНОСТЬ

Благодаря трем составляющим — теплообменнику V-образной формы большой площади, стабилизатору воздушного потока и высокопроизводительному DC-двигателю вентилятора, — инженеры Fujitsu создали одну из самых энергоэффективных линеек канальных кондиционеров в своем классе. Новые сплит-системы соответствуют европейскому стандарту энергоэффективности, обладая высокими коэффициентами SEER и SCOP (классы A++ в режиме охлаждения и A+ в режиме обогрева).

● РЕГУЛИРОВКА СТАТИЧЕСКОГО ДАВЛЕНИЯ ВОЗДУХА

Преимуществом канальных сплит-систем является возможность кондиционирования нескольких помещений одновременно. Для распределения воздуха по помещениям к одному канальному блоку можно подключить либо один воздуховод, либо одну приемную камеру на несколько воздуховодов. Регулировка напора воздуха осуществляется с пульта управления в диапазоне от 30 до 200 Па с шагом в 10 Па.

● ПОДМЕС СВЕЖЕГО ВОЗДУХА

При подсоединении воздуховода к канальному блоку возможна подача свежего воздуха в помещение. С этой целью необходимо заказать комплект подмеса свежего воздуха. Данная опция позволяет подавать в помещение более насыщенный кислородом воздух с улицы. При определенных условиях в помещениях сравнительно небольшого размера канальный кондиционер с функцией подмеса свежего воздуха может заменить специализированное вентиляционное оборудование.

● РАБОТА В РЕЖИМАХ ОХЛАЖДЕНИЯ И ОБОГРЕВА ПРИ НИЗКИХ ТЕМПЕРАТУРАХ НАРУЖНОГО ВОЗДУХА

Кондиционер работает в широком диапазоне температур, эффективно охлаждая и обогревая помещение при температуре наружного воздуха до -15°C . Данная особенность позволяет кондиционеру стать альтернативой электрическому обогревателю весной, осенью и даже зимой, в зависимости от вашего региона.

● РЕЖИМ СНИЖЕНИЯ ЭНЕРГОПОТРЕБЛЕНИЯ

При эксплуатации в режиме ECONOMY настройка термостата автоматически изменяется в соответствии с температурой наружного воздуха во избежание избыточного охлаждения или нагрева, обеспечивая наиболее экономичный режим работы, а также ограничивая максимальную производительность кондиционера для увеличения срока службы.

Средненапорные канальные кондиционеры серии Smart Design — очередная ступень развития энергоэффективных климатических решений Fujitsu. Соответствуя классам A++/A+ европейского стандарта энергоэффективности, сплит-системы отличаются высокой производительностью и низким энергопотреблением. Благодаря встроенным стабилизаторам воздушного потока, уравнивающим скорость и объем проходящего воздуха, уровень шума внутренних блоков существенно снижен.

Канальные кондиционеры серии Smart Design отличаются очень широким модельным рядом (от 3,5 до 13,4 кВт холодопроизводительности), что в сочетании с настраиваемым уровнем статического давления от 30 до 200 Па делают их уникальным предложением. Статическое давление может быть отрегулировано с проводного пульта управления. В стандартную комплектацию входит дренажная помпа (высота подъема конденсата 850 мм). Опционально доступны фильтры очистки воздуха.

Канальные кондиционеры Smart Design работают на экологически безопасном хладагенте R32.

Пульт управления в комплект поставки не входит.



SMART DESIGN

СПЛИТ-СИСТЕМА ARYG...КНТАР/АОУГ...КВТВ

Габаритные размеры

Блоки внутренние

Модель	A	B	C	D	E	F
ARYG12КНТАР, ARYG14КНТАР	300	700	700	462	740	650
ARYG18КНТАР, ARYG24КНТАР, ARYG30КНТАР	300	1000	700	726	1040	895
ARYG36КНТАР, ARYG45КНТАР, ARYG54КНТАР	300	1400	700	1162	1440	1295

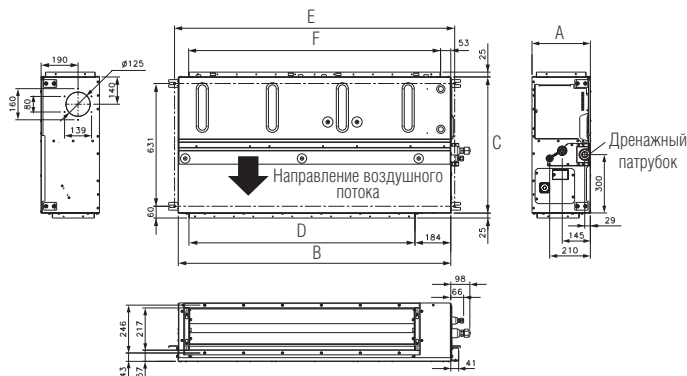

Блоки наружные

Модель	A	B	C	D	E
АОУГ12КВТВ, АОУГ14КВТВ	542	799	290	580	330
АОУГ18КВТВ	632	799	290	580	330
АОУГ24КВТВ	716	820	315	600	330
АОУГ30КВТВ, АОУГ36КВТВ	786	940	320	650	355
АОУГ45КВТВ, АОУГ54КВТВ	997	940	320	650	355



Схема электрических соединений

Автомат токовой защиты

АОУГ12КВТВ, АОУГ14КВТВ, АОУГ18КВТВ	16 А
АОУГ24КВТВ	20 А
АОУГ30КВТВ, АОУГ36КВТВ	25 А
АОУГ45КВТВ, АОУГ54КВТВ	32 А

Питающий кабель

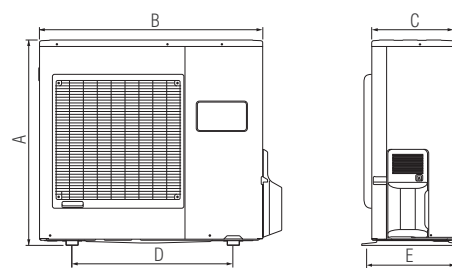
АОУГ12КВТВ, АОУГ14КВТВ, АОУГ18КВТВ	3×1,5
АОУГ24КВТВ	3×2,5
АОУГ30КВТВ, АОУГ36КВТВ, АОУГ45КВТВ, АОУГ54КВТВ	3×4,0

Линия связи

АОУГ12КВТВ, АОУГ14КВТВ, АОУГ18КВТВ, АОУГ24КВТВ, АОУГ30КВТВ, АОУГ36КВТВ, АОУГ45КВТВ, АОУГ54КВТВ	4×1,5
--	-------

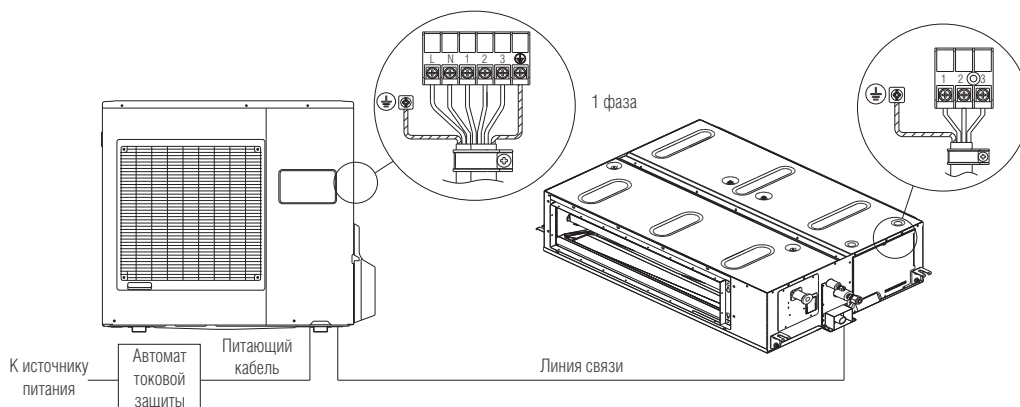

Технические характеристики

Сплит-система	Блок внутренний		ARXG12KHTAP	ARXG14KHTAP	ARXG18KHTAP	ARXG24KHTAP	ARXG30KHTAP	ARXG36KHTAP	ARXG45KHTAP	ARXG54KHTAP
	Блок наружный		AOYG12KBTB	AOYG14KBTB	AOYG18KBTB	AOYG24KBTB	AOYG30KBTB	AOYG36KBTB	AOYG45KBTB	AOYG54KBTB
Характеристики электрической цепи	ф/В/Гц		1/220/50	1/220/50	1/220/50	1/220/50	1/220/50	1/220/50	1/220/50	1/220/50
Производительность	Охлаждение	кВт	3,50 (0,90–4,40)	4,30 (0,90–5,40)	5,20 (0,90–5,90)	6,80 (0,90–8,00)	8,50 (2,80–10,00)	9,50 (2,80–11,20)	12,10 (4,00–14,00)	13,40 (4,50–14,50)
	Нагрев	кВт	4,10 (0,90–5,70)	5,00 (0,90–6,50)	6,00 (0,90–7,50)	7,50 (0,90–9,10)	10,00 (2,70–11,20)	10,80 (2,70–12,70)	13,50 (4,20–16,20)	15,50 (4,70–16,50)
Потребляемая мощность	Охлаждение	кВт	0,870	1,170	1,360	1,890	2,650	2,860	3,530	4,420
	Нагрев	кВт	1,000	1,250	1,560	1,850	2,630	2,480	3,370	3,890
Кoeffициент энергетической эффективности EER/COP (Класс)	Охлаждение	Вт/Вт	4,02 (A)	3,62 (A)	3,82 (A)	3,60 (A)	3,21 (A)	3,32 (A)	3,43 (A)	3,03 (A)
	Нагрев	Вт/Вт	4,10 (A)	4,00 (A)	3,85 (A)	4,06 (A)	3,80 (A)	4,35 (A)	4,01 (A)	3,98 (A)
Сезонный коэффициент энергетической эффективности SEER/SCOP (Класс)	Охлаждение	Вт/Вт	6,3 (A++)	6,2 (A++)	6,5 (A++)	6,5 (A++)	6,23 (A++)	6,1 (A++)	—	—
	Нагрев	Вт/Вт	4,1 (A+)	4,0 (A+)	4,1 (A+)	4,1 (A+)	4,0 (A+)	4,2 (A+)	—	—
Рабочий ток	Охлаждение/обогрев	A	3,90/4,40	5,10/5,50	6,00/6,80	8,30/8,10	11,70/11,70	12,60/11,00	15,50/14,80	19,40/17,10
Уровень звукового давления	Блок внутренний	дБ(A)	24/26/27/32	25/27/28/33	20/22/25/28	21/24/28/32	29/30/33/36	26/28/31/36	29/31/35/39	29/31/35/39
	Блок наружный	дБ(A)	47	49	50	53	53	55	57	57
Расход воздуха	Блок внутренний	м³/ч	510/590/680/850	570/670/760/950	630/740/840/1050	680/880/1080/1360	1070/1190/1360/1700	1070/1330/1640/2050	1430/1650/2040/2550	1430/1650/2040/2550
	Блок наружный	м³/ч	1580	1670	2160	2700	3750	3750	4450	4450
Стандартное статическое давление	Па		35	35	35	35	47	47	60	60
Диапазон статического давления	Па		30–200	30–200	30–200	30–200	30–200	30–200	30–200	30–200
Габаритные размеры (В×Ш×Г)	Блок внутренний	мм	300×700×700	300×700×700	300×1000×700	300×1000×700	300×1000×700	300×1400×700	300×1400×700	300×1400×700
	Упаковка	мм	400×938×875	400×938×875	400×1238×875	400×1238×875	400×1238×875	400×1638×875	400×1638×875	400×1638×875
	Блок наружный	мм	542×799×290	542×799×290	632×799×290	716×820×315	788×940×320	788×940×320	988×940×320	988×940×320
	Упаковка	мм	602×940×375	602×940×375	692×940×375	776×961×450	966×1027×445	966×1027×445	1176×1027×445	1176×1027×445
Вес нетто/брутто	Блок внутренний	кг	27/34	27/34	35/44	36/43	36/44	46/56	46/56	46/56
	Блок наружный	кг	33/37	33/37	36/40	42/48	52/60	52/60	67/75	67/75
Диаметр соединительных труб (жидкость/газ)	мм		6,35/9,52	6,35/9,52	6,35/12,70	6,35/12,70	9,52/15,88	9,52/15,88	9,52/15,88	9,52/15,88
Максимальная длина фреонпровода	м		25	25	30	30	50	50	50	50
Максимальный перепад высоты фреонпровода	м		20	20	20	25	30	30	30	30
Диапазон рабочих температур	Охлаждение	°C	-15...+46	-15...+46	-15...+46	-15...+46	-15...+46	-15...+46	-15...+46	-15...+46
	Нагрев	°C	-15...+24	-15...+24	-15...+24	-15...+24	-15...+24	-15...+24	-15...+24	-15...+24
Тип хладагента			R32	R32	R32	R32	R32	R32	R32	R32
Количество хладагента	кг		0,85	0,9	1,06	1,25	1,9	1,9	2,7	2,7
Дозаправка хладагентом	г/м		20 (свыше 15 метров)	20 (свыше 15 метров)	20 (свыше 20 метров)	20 (свыше 20 метров)	40 (свыше 30 метров)	40 (свыше 30 метров)	40 (свыше 30 метров)	40 (свыше 30 метров)
Кабель подключения	Электропитания	мм²	3×1,5	3×1,5	3×1,5	3×2,5	3×4,0	3×4,0	3×4,0	3×4,0
	Соединительный	мм²	4×1,5	4×1,5	4×1,5	4×1,5	4×1,5	4×1,5	4×1,5	4×1,5
Автоматический выключатель	A		16	16	16	20	25	25	32	32
Рекомендуемая площадь помещения, до	м		35	43	52	68	85	95	121	134

Аксессуары



Пульт управления проводной сенсорный
UTY-RNRYZ3(5)



Пульт управления проводной
UTY-RLRY



Пульт управления проводной сенсорный
UTY-RCRYZ1



Пульт управления проводной сенсорный
UTY-RVNYM



Пульт управления проводной
UTY-RNNYM



Пульт управления проводной упрощенный
UTY-RSRY



Пульт управления проводной упрощенный
UTY-RHRY



Пульт управления проводной упрощенный
UTY-RSNYM



Пульт управления инфракрасный + приемник сигнала
UTY-LBTYM



Конвертер сетевой для подключения к Modbus
UTY-VMSX



Конвертер сетевой для подключения к Modbus
FJ-RC-MBS-1



Wi-Fi контроллер
UTY-TFSXZ1



Конвертер сетевой для подключения к KNX
FJ-RC-KNX-1i



Конвертер сетевой для подключения к KNX
UTY-VKSX



Конвертер сетевой для подключения к сети VRF
UTY-VT6X



Конвертер сетевой для подключения к сети VRF
UTY-VT6XV



Контроллер внешнего выключателя
UTY-TERX



Модуль для подключения внешних связей
UTY-XCSX



Держатель для модуля подключения
UTY-XCSX
UTZ-6XNA



Кабель соединительный для подключения внешнего управления для внутренних блоков
UTD-XWZXZ6



Датчик температуры выносной
UTY-XSZX



Фильтр с длительным сроком службы для ARXG36-54KHTAP
UTD-LFNA

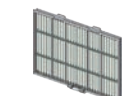

Фильтр с длительным сроком службы для ARXG24-30KHTAP
UTD-LFNB



Фильтр с длительным сроком службы для ARXG12-14KHTAP
UTD-LFNC



Низкотемпературный модуль WinterCool
-30 °C/-43 °C

Подробнее см. на стр. 128.

INVERTER

СПЛИТ-СИСТЕМА ARXG...KMLA/AOYG...KATA, ARXG...KMLA/AOYG...KQTA

ПРЕИМУЩЕСТВА

● КОМПАКТНЫЕ РАЗМЕРЫ

Компактные размеры внутреннего блока существенно облегчают его размещение и монтаж и позволяют максимально использовать свободное запотолочное пространство. Внутренний блок имеет толщину всего 270 мм, это говорит о том, что при восходящем заборе воздуха (снизу) его можно установить в ограниченном пространстве над подвесным потолком высотой вплоть до указанной выше величины. При этом плата контроллера конструктивно встроена внутрь блока, что позволяет максимально эффективно использовать свободное пространство. Учитывая, что толщина блока составляет всего 270 мм, а плата контроллера уже встроена внутрь, для монтажа вполне достаточно 270 мм между подвесным и основным потолками.

● РАСПРЕДЕЛЕНИЕ ВОЗДУХА ЧЕРЕЗ ВОЗДУХОВОДЫ

Для распределения кондиционированного воздуха по помещениям к одному канальному блоку можно подключить либо 4 воздуховода, либо 1 приемную камеру с возможностью отвода большего числа воздуховодов. При этом обеспечивается наилучшая среди всех типов внутренних блоков гибкость проектирования и монтажа: возможность подключения воздуховодов круглого и прямоугольного сечения, проведения воздуховодов в запотолочном пространстве с распределением воздуха через подпотолочные решетки, щелевые диффузоры или клапаны горизонтально или вертикально.

● ПОДМЕС СВЕЖЕГО ВОЗДУХА

При подсоединении воздуховода к подпотолочному блоку возможна подача свежего воздуха в помещение. С этой целью необходимо заказать комплект подмеса свежего воздуха. Данная опция позволяет подавать в помещение более насыщенный кислородом воздух с улицы. При определенных условиях в помещениях сравнительно небольшого размера канальный кондиционер с функцией подмеса свежего воздуха может заменить специализированное вентиляционное оборудование.

● РЕЖИМ СНИЖЕНИЯ ЭНЕРГОПОТРЕБЛЕНИЯ

При эксплуатации в режиме ECONOMY настройка термостата автоматически изменяется в соответствии с температурой наружного воздуха во избежание избыточного охлаждения или нагрева, обеспечивая наиболее экономичный режим работы, а также ограничивая максимальную производительность кондиционера для увеличения срока службы.

● ЗАЩИТА ОТ ПРЕДЕЛЬНЫХ ТЕМПЕРАТУР

В режиме охлаждения воздуха кондиционер отслеживает уличную температуру и отключается при температуре, существенно выходящей за допустимый рабочий диапазон. Эта защитная мера предотвращает преждевременный износ и выход из строя узлов кондиционера, исключая излишне частое обращение в сервисный центр и значительно продлевая срок службы оборудования.

Средненапорные инверторные канальные кондиционеры Fujitsu способны обеспечить комфортный микроклимат сразу в нескольких помещениях одновременно. Скрытый способ монтажа позволяет сочетать их с любыми интерьерами — в поле зрения остаются лишь декоративные решетки для подачи воздуха. Благодаря компактным размерам (всего 270 мм по высоте) они легко монтируются в пространстве за подвесным потолком.

Внешнее статическое давление инверторных канальных кондиционеров ТМ FUJITSU достигает 150 Па, что позволяет обеспечить комфортное распределение воздуха сразу по нескольким помещениям по системе воздуховодов.

Отдельно следует отметить низкий уровень шума от 25 Дб, что является отличным показателем для кондиционера, предназначенного для скрытого монтажа вне помещения.

Канальные средненапорные кондиционеры работают на экологически безопасном хладагенте R32.

Пульт управления и дренажная помпа в комплект поставки не входят.

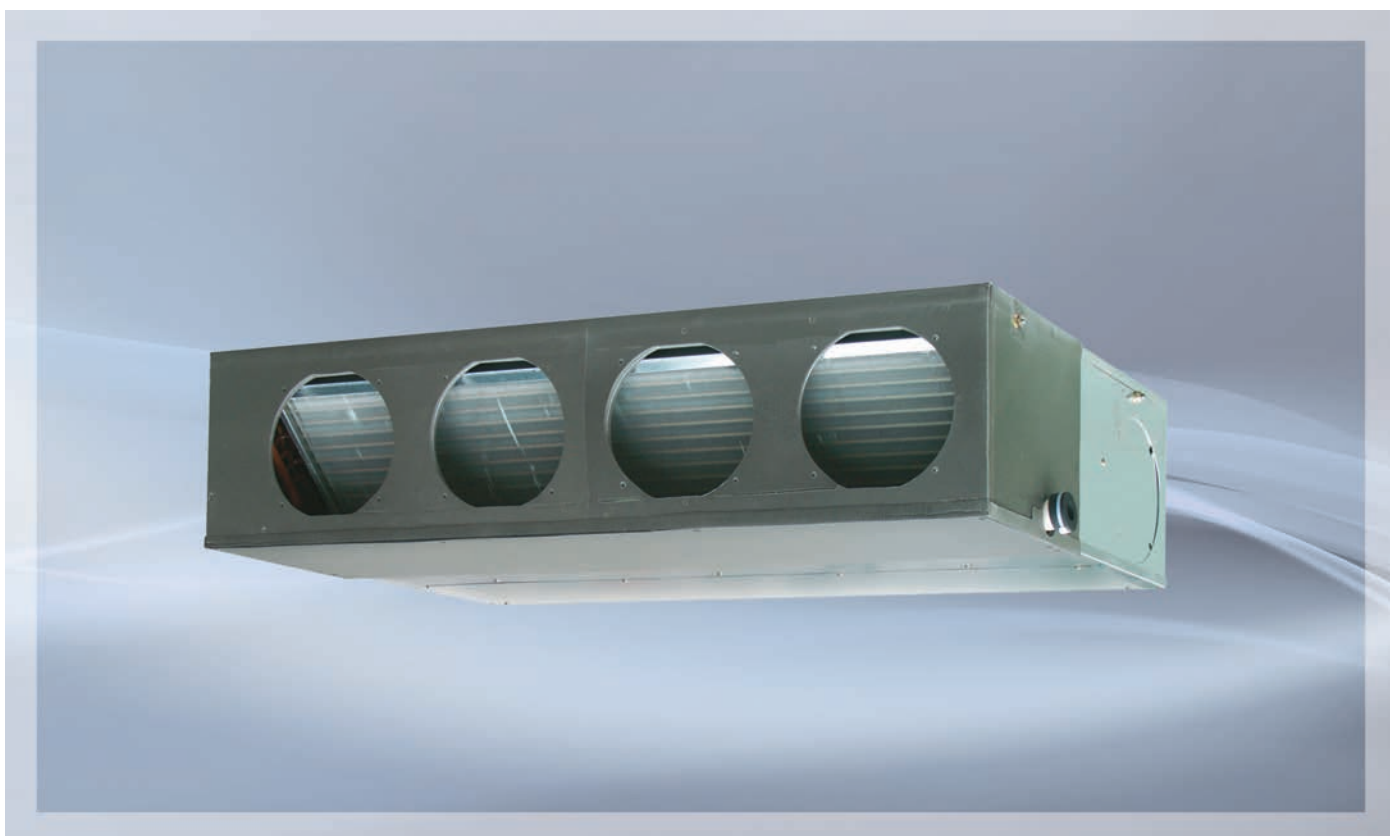

INVERTER

СПЛИТ-СИСТЕМА ARXG...KMLA/AOYG...KATA, ARXG...KMLA/AOYG...KQTA

Габаритные размеры

Блоки внутренние

Модель	A	B	C
ARXG24KMLA, ARXG30KMLA, ARXG36KMLA, ARXG45KMLA	270	1135	700

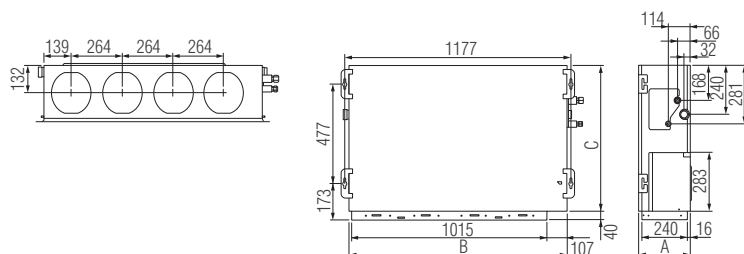

Блоки наружные

Модель	A	B	C	D	E
AOYG24KATA	632	799	290	580	330
AOYG30KATA, AoyG36KATA, AoyG36KQTA	786	940	320	650	355
AOYG45KATA, AoyG45KQTA	997	940	320	650	355



Схема электрических соединений

Автомат токовой защиты

ARXG24KMLA	20 A
ARXG30KMLA, ARXG36KMLA (1 фаза)	25 A
ARXG45KMLA (1 фаза)	32 A
AOYG36KRТА, AoyG45KRТА (3 фазы)	16 A

Питающий кабель

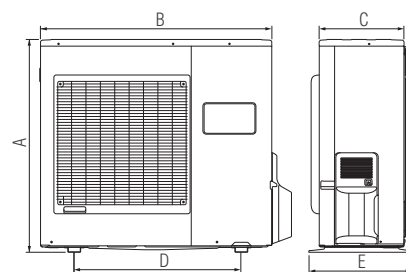
ARXG24KMLA	3×2,5
ARXG30KMLA, ARXG36KMLA, ARXG45KMLA (1 фаза)	3×4,0
AOYG36KRТА, AoyG45KRТА (3 фазы)	5×2,5

Линия связи

ARXG24KMLA, ARXG30KMLA, ARXG36KMLA, ARXG45KMLA, ARXG36KMLA, ARXG45KMLA	4×1,5
--	-------

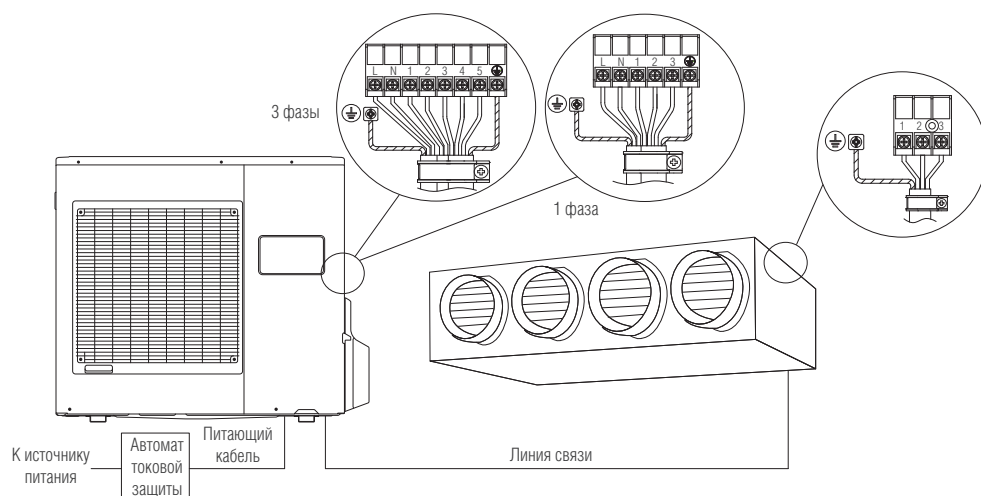

Технические характеристики

Сплит-система	Блок внутренний		ARXG24KMLA	ARXG30KMLA	ARXG36KMLA	ARXG45KMLA	ARXG36KMLA	ARXG45KMLA
	Блок наружный		AOYG24KATA	AOYG30KATA	AOYG36KATA	AOYG45KATA	AOYG36KQTA	AOYG45KQTA
Характеристики электрической цепи		ф/В/Гц	1/230/50	1/230/50	1/230/50	1/230/50	3/400/50	3/400/50
Производительность	Охлаждение	кВт	6,80 (0,90–7,40)	8,50 (2,80–9,60)	9,50 (2,80–10,60)	12,10 (4,00–12,60)	9,50 (2,80–10,60)	12,10 (4,00–12,60)
	Нагрев	кВт	7,50 (0,90–8,60)	10,00 (2,70–10,80)	10,80 (2,70–12,50)	13,50 (4,20–15,00)	10,80 (2,70–12,50)	13,50 (4,20–15,00)
Потребляемая мощность	Охлаждение	кВт	2,190	2,780	3,130	4,840	3,130	4,840
	Нагрев	кВт	2,000	2,770	3,030	4,180	3,030	4,180
Коэффициент энергетической эффективности EER/COP (Класс)	Охлаждение	Вт/Вт	3,11 (B)	3,06 (B)	3,04 (B)	2,5 (E)	3,04 (B)	2,5 (E)
	Нагрев	Вт/Вт	3,75 (A)	3,61 (A)	3,56 (B)	3,23 (C)	3,56 (B)	3,23 (C)
Сезонный коэффициент энергетической эффективности SEER/SCOP (Класс)	Охлаждение	Вт/Вт	5,9 (A+)	5,8 (A+)	5,6 (A+)	—	5,6 (A+)	—
	Нагрев	Вт/Вт	3,9 (A)	3,9 (A)	3,9 (A)	—	3,9 (A)	—
Рабочий ток	Охлаждение/обогрев	A	9,7/8,8	12,3/12,3	13,8/13,4	21,3/18,3	6,00/5,80	8,60/7,60
Уровень звукового давления	Блок внутренний	дБ(A)	25/27/29/31	26/30/35/39	26/30/35/39	28/32/38/42	26/30/35/39	28/32/38/42
	Блок наружный	дБ(A)	54	53	55	58	55	58
Расход воздуха	Блок внутренний	м³/ч	580/750/910/1100	980/1270/1620/1900	980/1270/1620/1900	1070/1350/1750/2100	980/1270/1620/1900	1070/1350/1750/2100
	Блок наружный	м³/ч	2885	3750	3750	4450	3750	4450
Стандартное статическое давление		Па	35	47	47	60	47	60
Диапазон статического давления		Па	30–150	30–150	30–150	30–150	30–150	30–150
Габаритные размеры (В×Ш×Г)	Блок внутренний	мм	1135×270×700	1135×270×700	1135×270×700	1135×270×700	1135×270×700	1135×270×700
	Упаковка	мм	1320×300×790	1320×300×790	1320×300×790	1320×300×790	1320×300×790	1320×300×790
	Блок наружный	мм	799×632×290	940×788×320	940×788×320	940×998×320	940×788×320	940×998×320
	Упаковка	мм	940×692×375	1027×966×445	1027×966×445	1027×1176×445	1027×966×445	1027×1176×445
Вес нетто/брутто	Блок внутренний	кг	35/43	38/45	38/45	39/47	38/45	39/47
	Блок наружный	кг	38/42	52/61	52/61	61/71	53/62	62/72
Диаметр соединительных труб (жидкость/газ)		мм	6,35/12,70	9,52/15,88	9,52/15,88	9,52/15,88	9,52/15,88	9,52/15,88
Максимальная длина фреонпровода		м	25	30	30	30	30	30
Максимальный перепад высот		м	20	30	30	30	30	30
Диапазон рабочих температур	Охлаждение	°C	-10...+46	-10...+46	-10...+46	-10...+46	-10...+46	-10...+46
	Нагрев	°C	-15...+24	-15...+24	-15...+24	-15...+24	-15...+24	-15...+24
Тип хладагента			R32	R32	R32	R32	R32	R32
Количество хладагента		кг	1,25	1,9	1,9	2,4	1,9	2,4
Дозаправка хладагентом		г/м	20 (свыше 20 метров)	нет	нет	нет	нет	нет
Кабель подключения	Электропитания	мм²	3×2,5	3×4	3×4	3×4	5×2,5	5×2,5
	Соединительный	мм²	4×1,5	4×1,5	4×1,5	4×1,5	4×1,5	4×1,5
Автоматический выключатель		A	20	25	25	32	16	16
Рекомендуемая площадь помещения, до		м	68	85	95	121	95	121

Аксессуары

	Пульт управления проводной UTU-RNNYM		Компактный проводной пульт управления UTU-RCRYZ1		Пульт управления проводной (сенсорный) UTU-RNRYZ3
	Пульт управления инфракрасный + приемник сигнала UTU-LBTYM		Пульт управления проводной UTU-RVNYM		Пульт управления проводной упрощенный UTU-RSNYM
	Wi-Fi контроллер UTU-TFSXZ1		Датчик температуры выносной UTU-XSZX		Конвертер сетевой для подключения к сети VRF UTU-VT6X UTU-VT6XV
	Фильтр с длительным сроком службы UTD-LF25NA		Кабель соединительный для подключения внешнего управления для внутренних блоков UTD-XWZXZG		Помпа дренажная UTZ-PX1NBA
	Низкотемпературный модуль WinterCool -30 °C/-43 °C		Фланец круглый UTD-RF204		Фланец прямоугольный UTD-SF045T

Подробнее см. на стр. 128.

INVERTER

СПЛИТ-СИСТЕМА ARXG...KHTA/AOYG...KBTB, ARXG...KHTA/AOYG...KRTA, ARYG...LHTA/AOYG...LATT(LRLA)

ПРЕИМУЩЕСТВА

● РЕЖИМ СНИЖЕНИЯ ЭНЕРГОПОТРЕБЛЕНИЯ

При эксплуатации в режиме ECONOMY настройка термостата автоматически изменяется в соответствии с температурой наружного воздуха во избежание избыточного охлаждения или нагрева, обеспечивая наиболее экономичный режим работы, а также ограничивая максимальную производительность кондиционера для увеличения срока службы.

● РАБОТА В РЕЖИМАХ ОХЛАЖДЕНИЯ И ОБОГРЕВА ПРИ НИЗКИХ ТЕМПЕРАТУРАХ НАРУЖНОГО ВОЗДУХА

Кондиционер работает в широком диапазоне температур, эффективно охлаждая и обогревая помещение при температуре наружного воздуха до -15°C . Данная особенность позволяет кондиционеру стать альтернативой электрическому обогревателю весной, осенью и даже зимой, в зависимости от вашего региона.

● РЕЖИМ ОТКАЧКИ ХЛАДАГЕНТА

Сбор хладагента в наружный блок может осуществляться автоматически после нажатия специальной кнопки на плате управления. Это удобно при сервисном обслуживании, а также при демонтаже или перемещении системы. Данная процедура минимизирует утечку хладагента при проведении работ на открытых фреонопроводах, что вносит вклад в защиту окружающей среды (уменьшение парникового эффекта).

● БЕСШУМНАЯ РАБОТА НАРУЖНОГО БЛОКА

При активации функции происходит снижение уровня шума наружного блока на 3 дБ(А). Данная функция особенно востребована при установке наружного блока вблизи от лоджии, балкона или во дворе, замкнутом со всех сторон. Ее рекомендуется активировать летом в ночное время при тихой безветренной погоде для создания акустического комфорта для вас и ваших соседей.

● ЗАЩИТА ОТ ПРЕДЕЛЬНЫХ ТЕМПЕРАТУР

В режиме охлаждения воздуха кондиционер отслеживает уличную температуру и отключается при температуре, существенно выходящей за допустимый рабочий диапазон. Эта защитная мера предотвращает преждевременный износ и выход из строя узлов кондиционера, исключая излишне частое обращение в сервисный центр и значительно продлевая срок службы оборудования.

Инверторные высоконапорные канальные кондиционеры Fujitsu разработаны для создания комфортного микроклимата в больших по площади жилых и коммерческих помещениях: офисах, магазинах, коттеджах, фитнес-центрах, библиотеках. Внутренние блоки таких систем развивают уровень статического давления 250 Па, что позволяет им эффективно работать при подключении к сложным системам воздуховодов.

Двухроторные инверторные компрессоры обеспечивают высокую производительность и широкий диапазон рабочих температур. Модели Fujitsu являются одними из наиболее тихих кондиционеров такой мощности. В тихом режиме работы уровень шума внутреннего блока составляет всего 40 дБ. Если необходимо достичь минимального уровня шума наружного блока при работе, возможно снижение его уровня шума на 3 дБ.

Канальные высоконапорные кондиционеры серии КНТА работают на экологически безопасном хладагенте R32.

Пульт управления не входит в комплект поставки внутренних блоков серии КНТА.

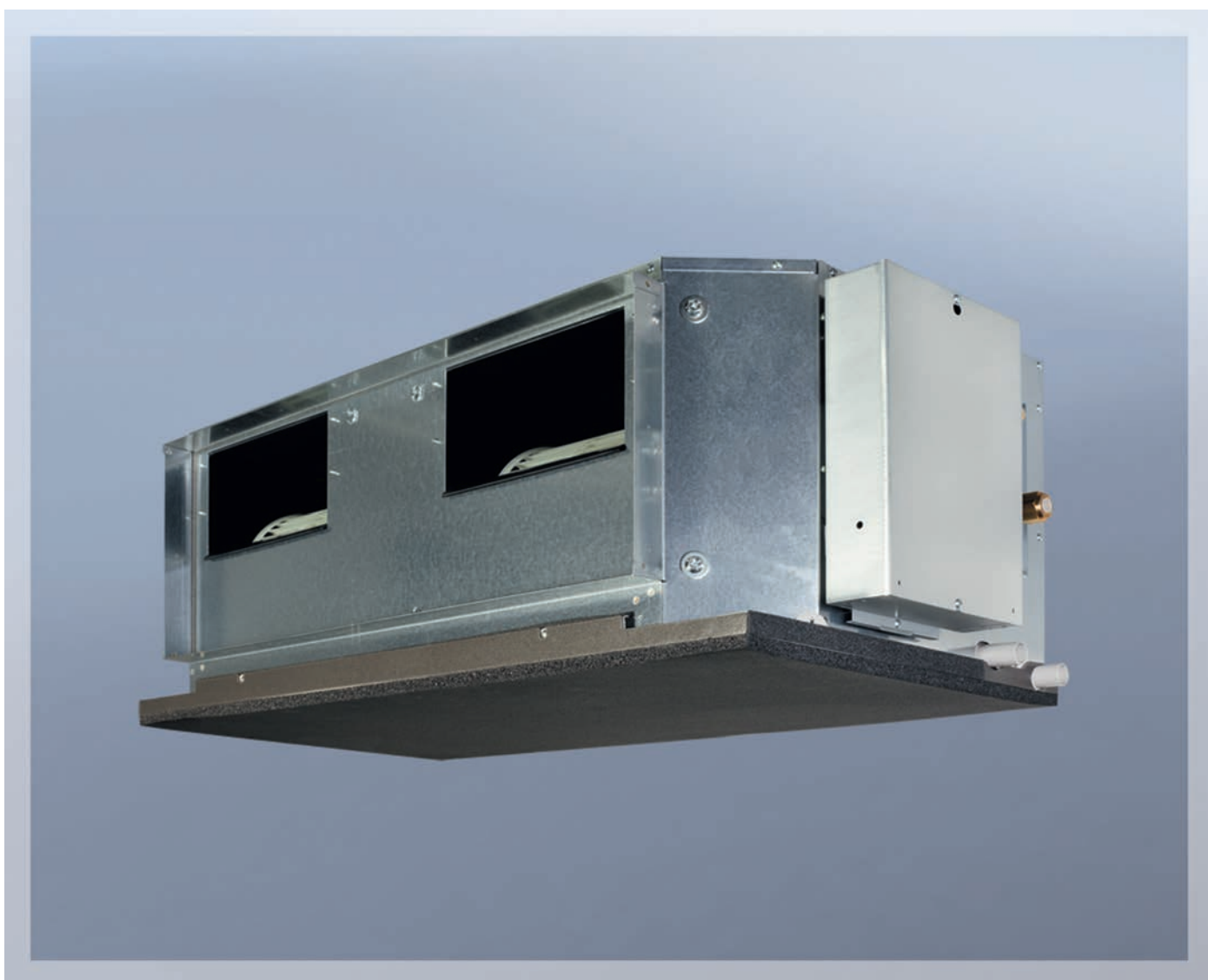

INVERTER

СПЛИТ-СИСТЕМА ARXG...KHTA/AOYG...KBTB, ARXG...KHTA/AOYG...KRTA, ARYG...LHTA/AOYG...LATT(LRLA)

Габаритные размеры

Блоки внутренние

Модель	A	B	C	D	E
ARXG45KHTA, ARXG54KHTA	500	1080	400	585	1000
ARYG60LHTA	526	1260	425	572	1192
ARYG72LHTA, ARYG90LHTA	781	1400	360	850	1440

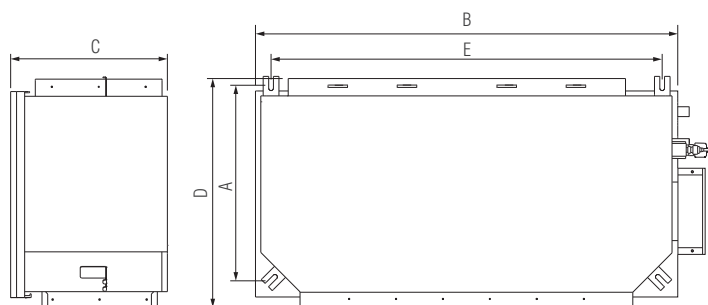

Блоки наружные

Модель	A	B	C	D	E
AOYG45KBTB, AOYG54KBTB, AOYG45KRTA, AOYG54KRTA,	997	940	320	650	355
AOYG60LATT	1280	900	330	650	370
AOYG72LRLA, AOYG90LRLA	1428	1080	480	688	516

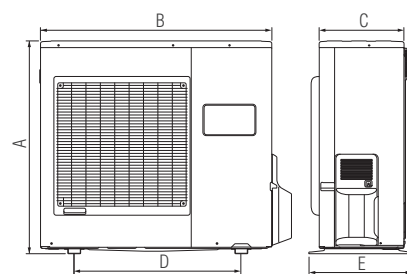

Аксессуары



Пульт управления проводной сенсорный (только для ARYG72-90LHTA)
UTY-RNRYZ3(5)



Пульт управления проводной
UTY-RNNYM



Пульт управления проводной упрощенный
UTY-RSNYM



Конвертер сетевой для подключения к Modbus
FJ-RC-MBS-1



Wi-Fi контроллер (только ARXG45-60K(L)HTA)
UTY-TFNXZ1



Модуль для подключения внешних связей (только ARYG72-90LHTA)
UTY-XCSX



Фильтр с длительным сроком службы (только ARXG45-54KHTA)
UTD-LF60KA



Пульт управления проводной (только ARYG72-90LHTA)
UTY-RLRY



Пульт управления проводной упрощенный (только ARYG72-90LHTA)
UTY-RSRY



Пульт управления инфракрасный + приемник сигнала (только ARYG60-90LHTA)
UTY-LRHYM



Конвертер сетевой для подключения к KNX (только ARYG72-90LHTA)
UTY-VKSX



Контроллер внешнего выключателя
UTY-TERX



Кабель соединительный для управления дополнительными устройствами (только ARYG72-90LHTA)
UTD-XWZXZG



Фильтр с длительным сроком службы (только ARYG72-90LHTA)
UTD-LFKA



Пульт управления проводной сенсорный (только ARYG72-90LHTA)
UTY-RCRYZ1



Пульт управления проводной упрощенный (только ARYG72-90LHTA)
UTY-RSRY



Пульт управления инфракрасный + приемник сигнала (только ARYG72-90LHTA)
UTY-LBTYM



Конвертер сетевой для подключения к KNX
FJ-RC-KNX-1i



Конвертер сетевой для подключения к сети VRF
UTY-VT6X



Кабель соединительный для управления дополнительными устройствами (только ARXG45-60K(L)HTA)
UTD-ECS5A



Низкотемпературный модуль WinterCool -30 °C/-43 °C



Пульт управления проводной
UTY-RVNYM



Пульт управления проводной упрощенный
UTY-RSNYM



Конвертер сетевой для подключения к Modbus (только ARYG72-90LHTA)
UTY-VMSX



Wi-Fi контроллер (только ARYG72-90LHTA)
UTY-TFSXZ1



Конвертер сетевой для подключения к сети VRF
UTY-VT6XV



Датчик температуры выносной
UTY-XS2X

Подробнее см. на стр. 128.

Технические характеристики

Сплит-система	Блок внутренний		ARXG45KHTA	ARXG54KHTA	ARXG45KHTA	ARXG54KHTA	ARYG60LHTA	ARYG72LHTA	ARYG90LHTA
	Блок наружный		AOYG45KBTB	AOYG54KBTB	AOYG45KRTA	AOYG54KRTA	AOYG60LATT	AOYG72LRLA	AOYG90LRLA
Характеристики электрической цепи		ф/В/Гц	1/220/50	1/230/50	3/380/50	3/380/50	3/400/50	3/400/50	3/400/50
Производительность	Охлаждение	кВт	12,10 (4,00–14,00)	13,40 (5,00–14,50)	12,10 (4,00–14,00)	13,40 (5,00–14,50)	15,00 (6,20–17,50)	19,00 (8,40–20,90)	22,00 (10,30–24,20)
	Нагрев	кВт	13,50 (5,00–16,20)	15,50 (5,50–18,00)	13,50 (5,00–16,20)	15,50 (5,50–18,00)	18,00 (6,20–20,00)	22,40 (7,20–24,60)	27,00 (8,50–29,70)
Потребляемая мощность	Охлаждение	кВт	4,160	4,770	4,160	4,770	4,700	5,990	7,240
	Нагрев	кВт	3,610	4,180	3,610	4,180	5,150	6,120	7,650
Коэффициент энергетической эффективности	Охлаждение	Вт/Вт	2,91 (C)	2,81 (C)	2,91 (C)	2,81 (C)	3,19 (B)	2,94 (C)	2,83 (C)
	Нагрев	Вт/Вт	3,74 (A)	3,71 (A)	3,74 (A)	3,71 (A)	3,50 (B)	3,40 (B)	3,30 (C)
Рабочий ток	Охлаждение/обогрев	А	18,20/15,80	20,90/18,30	7,60/6,80	8,50/7,60	6,90/7,60	11,20/11,50	13,50/14,10
Уровень звукового давления	Блок внутренний	дБ(А)	40/43/47	40/43/47	40/43/47	40/43/47	36/40/45	39/41/43/46	40/42/44/47
	Блок наружный	дБ(А)	57	57	57	57	56	55	55
Расход воздуха	Блок внутренний	м³/ч	2430/2850/3350	2430/2850/3350	2430/2850/3350	2430/2850/3350	3550	4300	4300
	Блок наружный	м³/ч	4450	4450	4450	4450	6900	8400	8400
Диапазон статического давления		Па	100–250	100–250	100–250	100–250	60–260	50–150	50–200
Габаритные размеры (В×Ш×Г)	Блок внутренний	мм	400×1050×500	400×1050×500	400×1050×500	400×1050×500	425×1,250×490	360×1400×850	360×1400×850
	Упаковка	мм	460×1230×640	460×1230×640	460×1230×640	460×1230×640	490×1,440×655	460×1640×1030	460×1640×1030
	Блок наружный	мм	988×940×320	988×940×320	988×940×320	988×940×320	1290×900×330	1428×1080×480	1428×1080×480
	Упаковка	мм	1176×1027×445	1176×1027×445	1176×1027×445	1176×1027×445	1430×1050×445	1557×1174×600	1557×1174×600
Вес нетто/брутто	Блок внутренний	кг	46/51	46/51	46/51	46/51	54/61	69/80	80/91
	Блок наружный	кг	67/75	67/75	67/77	67/77	104/114	163/181	172/190
Диаметр соединительных труб (жидкость/газ)		мм	9,52/15,88	9,52/15,88	9,52/15,88	9,52/15,88	9,52/15,88	12,70/25,40	12,70/25,40
Максимальная длина фреонпровода		м	50	50	50	50	75	100	100
Максимальный перепад высоты фреонпровода		м	30	30	30	30	30	30	30
Диапазон рабочих температур	Охлаждение	°С	-15...+46	-15...+46	-15...+46	-15...+46	-15...+46	-15...+46	-15...+46
	Нагрев	°С	-15...+24	-15...+24	-15...+24	-15...+24	-15...+24	-15...+24	-15...+24
Тип хладагента			R32	R32	R32	R32	R410A	R410A	R410A
Количество хладагента		кг	2,7	2,7	2,7	2,7	3,45	5,6	7,1
Дозаправка хладагентом (свыше 30 метров)		г/м	40	40	40	40	50	110	110
Кабель подключения	Электропитания	мм²	3×4,0	3×4,0	5×2,5	5×2,5	5×2,5	5×4,0	5×4,0
	Соединительный	мм²	4×1,5	4×1,5	4×1,5	4×1,5	4×1,5	4×1,5	4×1,5
Автоматический выключатель		А	32	32	16	16	16	30	30
Рекомендуемая площадь помещения, до		м	121	134	121	134	150	190	220

Схема электрических соединений

Автомат токовой защиты

ARXG45KHTA, ARXG54KHTA (1 фаза)	32 А
ARXG45KHTA, ARXG54KHTA, ARYG60LHTA (3 фазы)	16 А
ARYG72LHTA, ARYG90LHTA (3 фазы)	30 А

Питающий кабель

ARXG45KHTA, ARXG54KHTA (1 фаза)	3×4,0
ARXG45KHTA, ARXG54KHTA, ARYG60LHTA (3 фазы)	5×2,5
ARYG72LHTA, ARYG90LHTA (3 фазы)	5×4,0

Линия связи

ARXG45KHTA, ARXG54KHTA, ARYG60LHTA, ARYG72LHTA, ARYG90LHTA	4×1,5
--	-------

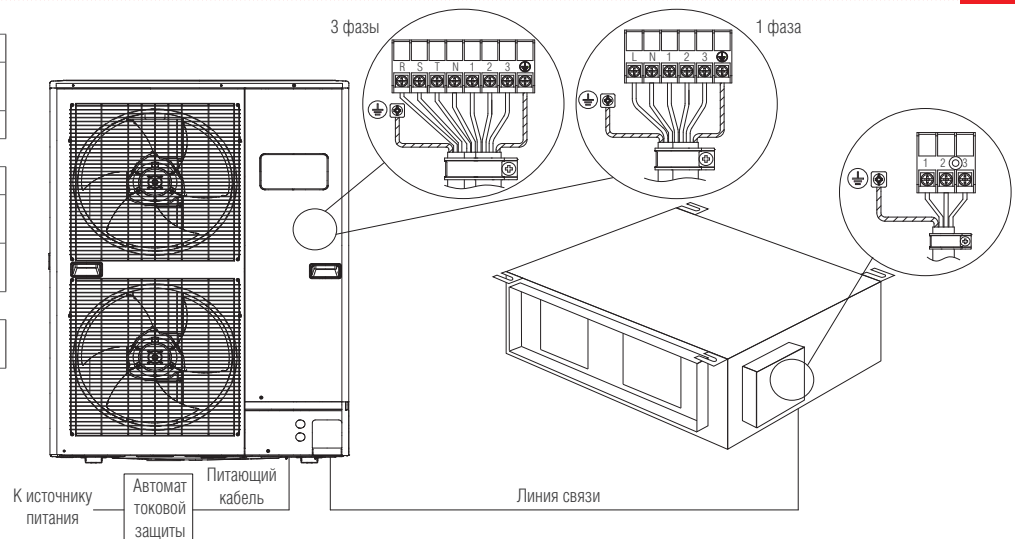

Пульт управления проводной UTU-RNNYM



- Недельный таймер
- Выбор режима работы
- Установка температуры

Пульт управления проводной UTU-RLRY



- Удобный и понятный интерфейс
- Управление до 16 внутренними блоками
- Сенсорный дисплей с подсветкой
- Отображение комнатной температуры

Технические характеристики сплит-систем с высокоэффективными наружными блоками

КАССЕТНЫЕ КОМПАКТНЫЕ ВНУТРЕННИЕ БЛОКИ

Сплит-система	Блок внутренний		AUXG12KVLA	AUXG14KVLA	AUXG18KVLA	AUXG24KVLA	
	Блок наружный		A0YG12KBTB	A0YG14KBTB	A0YG18KBTB	A0YG24KBTB	
	Декоративная панель (приобретается отдельно)		UTG-UFYF-W				
Характеристики электрической цепи			ф/В/Гц	1/230/50	1/230/50	1/230/50	1/230/50
Производительность	Охлаждение	кВт	3,50 (0,90–4,40)	4,30 (0,90–5,40)	5,20 (0,90–5,90)	6,80 (0,90–8,00)	
	Нагрев	кВт	4,10 (0,90–5,70)	5,00 (0,90–6,50)	6,00 (0,90–7,50)	7,50 (0,90–9,10)	
Потребляемая мощность	Охлаждение	кВт	0,930	1,280	1,600	2,210	
	Обогрев	кВт	1,080	1,320	1,660	2,030	
Коэффициент энергетической эффективности	Охлаждение	Вт/Вт	3,76 (A)	3,36 (A)	3,25 (A)	3,08 (B)	
	Нагрев	Вт/Вт	3,8 (A)	3,79 (A)	3,61 (A)	3,69 (A)	
Сезонный коэффициент энергетической эффективности	Охлаждение	Вт/Вт	6,6 (A++)	6,5 (A++)	6,6 (A++)	6,1 (A++)	
	Нагрев	Вт/Вт	4,3 (A+)	4,4 (A+)	4,2 (A+)	4 (A+)	
Рабочий ток	Охлаждение/обогрев	A	4,10/4,80	5,60/5,80	7,00/7,30	9,70/8,90	
Уровень звукового давления	Блок внутренний	дБ(A)	27/30/34/37	27/30/34/38	26/30/34/38	30/36/44/49	
	Блок наружный	дБ(A)	47	49	50	53	
Расход воздуха	Блок внутренний	м³/ч	410/470/530/600	410/490/580/680	410/490/580/680	450/600/830/930	
	Блок наружный	м³/ч	1580	1670	2160	2700	
Габаритные размеры (В×Ш×Г)	Блок внутренний	мм	245×570×570	245×570×570	245×570×570	245×570×570	
	Упаковка	мм	265×730×625	265×730×625	265×730×625	265×730×625	
	Блок наружный	мм	542×799×290	542×799×290	632×799×290	716×820×315	
	Упаковка	мм	602×940×375	602×940×375	692×940×375	776×961×450	
	Декор. панель	мм	49×620×620	49×620×620	49×620×620	49×620×620	
	Упаковка	мм	120×765×755	120×765×755	120×765×755	120×765×755	
Вес нетто/брутто	Блок внутренний	кг	15/19	15/19	15/19	16/20	
	Блок наружный	кг	33/37	33/37	36/40	42/46	
	Декор. панель	кг	2,3/4,5	2,3/4,5	2,3/4,5	2,3/4,5	
Диаметр соединительных труб (жидкость/газ)		мм	6,35/9,52	6,35/9,52	6,35/12,70	6,35/12,70	
Диаметр линии отвода конденсата (внутренний/наружный)		мм	25/32	25/32	25/32	25/32	
Максимальная длина фреонпровода		м	25	25	30	30	
Максимальный перепад высоты фреонпровода		м	15	20	20	25	
Диапазон рабочих температур	Охлаждение	°C	-15...+46	-15...+46	-15...+46	-15...+46	
	Нагрев	°C	-15...+24	-15...+24	-15...+24	-15...+24	
Тип хладагента			R32	R32	R32	R32	
Количество хладагента		кг	0,85	0,85	1,02	1,25	
Дозаправка хладагентом		г/м	20 (свыше 15 метров)	20 (свыше 15 метров)	20 (свыше 20 метров)	20 (свыше 20 метров)	
Кабель подключения	Электропитания	мм²	3×1,5	3×1,5	3×1,5	3×2,5	
	Соединительный	мм²	4×1,5	4×1,5	4×1,5	4×1,5	
Автоматический выключатель		A	16	16	16	20	
Рекомендуемая площадь помещения, до		м	35	43	52	68	

КАНАЛЬНЫЕ СРЕДНЕНАПОРНЫЕ ВНУТРЕННИЕ БЛОКИ

Сплит-система	Блок внутренний		ARXG24KMILA	ARXG30KMILA	ARXG36KMILA	ARXG45KMILA	ARXG36KMILA	ARXG45KMILA	
	Блок наружный		A0YG24KBTB	A0YG30KBTB	A0YG36KBTB	A0YG45KBTB	A0YG36KRTA	A0YG45KRTA	
Характеристики электрической цепи			ф/В/Гц	1/220/50	1/220/50	1/220/50	1/220/50	3/380/50	3/380/50
Производительность	Охлаждение	кВт	6,80 (0,90–8,00)	8,50 (2,80–10,00)	9,50 (2,80–11,20)	12,10 (4,00–13,00)	9,50 (2,80–11,20)	12,10 (4,00–13,00)	
	Нагрев	кВт	7,50 (0,90–9,10)	10,00 (2,70–11,20)	10,80 (2,70–12,70)	13,50 (4,20–15,20)	10,80 (2,70–12,70)	13,50 (4,20–15,20)	
Потребляемая мощность	Охлаждение	кВт	2,140	2,650	2,970	4,220	2,970	4,220	
	Нагрев	кВт	1,970	2,630	2,880	3,840	2,880	3,840	
Коэффициент энергетической эффективности EER/COP (Класс)	Охлаждение	Вт/Вт	3,18 (B)	3,21 (A)	3,20 (A)	2,87 (C)	3,20 (A)	2,87 (C)	
	Нагрев	Вт/Вт	3,80 (A)	3,80 (A)	3,75 (A)	3,52 (B)	3,75 (A)	3,52 (B)	
Сезонный коэффициент энергетической эффективности SEER/SCOP (Класс)	Охлаждение	Вт/Вт	6,2 (A++)	6,23 (A++)	6,1 (A++)	—	6,1 (A++)	6,1 (A++)	
	Нагрев	Вт/Вт	4,1 (A+)	4,0 (A+)	4,0 (A+)	—	4,0 (A+)	4,0 (A+)	
Рабочий ток	Охлаждение/обогрев	A	9,40/8,70	11,70/11,70	13,10/12,80	18,60/16,90	5,70/5,60	7,70/7,10	
Осушение		л/ч	2,5	2,5	3,0	4,0	3,0	4,0	
Уровень звукового давления	Блок внутренний	дБ(A)	25/27/29/31	26/30/35/39	26/30/35/39	28/32/38/42	26/30/35/39	28/32/38/42	
	Блок наружный	дБ(A)	53	53	55	57	55	57	
Расход воздуха	Блок внутренний	м³/ч	580/750/910/1100	980/1270/1620/1900	980/1270/1620/1900	1070/1350/1750/2100	980/1270/1620/1900	1070/1350/1750/2100	
	Блок наружный	м³/ч	2700	3750	3750	4450	3750	4450	
Диапазон статического давления		Па	30–150	30–150	30–150	30–150	30–150	30–150	
Габаритные размеры (В×Ш×Г)	Блок внутренний	мм	270×1135×700	270×1135×700	270×1135×700	270×1135×700	270×1135×700	270×1135×700	
	Упаковка	мм	300×1320×790	300×1320×790	300×1320×790	300×1320×790	300×1320×790	300×1320×790	
	Блок наружный	мм	716×820×315	788×940×320	788×940×320	988×940×320	788×940×320	988×940×320	
	Упаковка	мм	776×961×450	966×1027×445	966×1027×445	1176×1027×445	966×1027×445	1176×1027×445	
Вес нетто/брутто	Блок внутренний	кг	35/43	38/45	38/45	39/47	38/45	39/47	
	Блок наружный	кг	42/46	52/60	52/60	67/75	53/62	67/77	
Диаметр соединительных труб (жидкость/газ)		мм	6,35/12,70	9,52/15,88	9,52/15,88	9,52/15,88	9,52/15,88	9,52/15,88	
Максимальная длина фреонпровода		м	30	50	50	50	50	50	
Максимальный перепад высоты фреонпровода		м	25	30	30	30	30	30	
Диапазон рабочих температур	Охлаждение	°C	-15...+46	-15...+46	-15...+46	-15...+46	-15...+46	-15...+46	
	Нагрев	°C	-15...+24	-15...+24	-15...+24	-15...+24	-15...+24	-15...+24	
Тип хладагента			R32	R32	R32	R32	R32	R32	
Количество хладагента		кг	1,25	1,9	1,9	2,7	1,9	2,7	
Дозаправка хладагентом		г/м	20 (свыше 20 метров)	40 (свыше 30 метров)	40 (свыше 30 метров)	40 (свыше 30 метров)	40 (свыше 30 метров)	40 (свыше 30 метров)	
Кабель подключения	Электропитания	мм²	3×2,5	3×4,0	3×4,0	3×4,0	5×2,5	5×2,5	
	Соединительный	мм²	4×1,5	4×1,5	4×1,5	4×1,5	4×1,5	4×1,5	
Автоматический выключатель		A	20	25	25	32	16	16	
Рекомендуемая площадь помещения, до		м	68	85	95	121	95	121	

Технические характеристики сплит-систем с высокоэффективными наружными блоками

КАССЕТНЫЕ ВНУТРЕННИЕ БЛОКИ























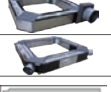

Сплит-система	Блок внутренний		AUXG18KRLB	AUXG24KRLB	AUXG30KRLB	AUXG36KRLB	AUXG45KRLB	AUXG54KRLB	AUXG63KRLB	AUXG645KRLB	AUXG64KRLB	
	Блок наружный		AOYG18KVTB	AOYG24KVTB	AOYG30KVTB	AOYG36KVTB	AOYG45KVTB	AOYG54KVTB	AOYG63KRTA	AOYG645KRTA	AOYG64KRTA	
	Декоративная панель (приобретается отдельно)		UTG-UKYA-W									
Характеристики электрической цепи			ф/В/Гц	1/230/50	1/230/50	1/230/50	1/230/50	1/230/50	1/230/50	1/230/50	1/230/50	1/230/50
Производительность	Охлаждение	кВт	5,20 (0,90–5,90)	6,80 (0,90–8,00)	8,50 (2,80–10,00)	9,50 (2,80–11,20)	12,10 (4,00–14,00)	13,40 (4,50–14,50)	9,50 (2,80–11,20)	12,10 (4,00–14,00)	13,40 (4,50–14,50)	
	Нагрев	кВт	6,00 (0,90–7,50)	7,50 (0,90–9,10)	10,00 (2,70–11,20)	10,80 (2,70–12,70)	13,50 (4,20–16,20)	15,50 (4,70–16,50)	10,80 (2,70–12,70)	13,50 (4,20–16,20)	15,50 (4,70–16,50)	
Потребляемая мощность	Охлаждение	кВт	1,360	1,890	2,440	2,910	3,610	4,410	2,910	3,610	4,410	
	Нагрев	кВт	1,580	1,900	2,510	2,450	3,210	4,160	2,450	3,210	4,160	
Коэффициент энергетической эффективности	Охлаждение	Вт/Вт	3,82 (A)	3,6 (A)	3,49 (A)	3,26 (A)	3,35 (A)	3,04 (B)	3,26 (A)	3,35 (A)	3,04 (B)	
	Нагрев	Вт/Вт	3,8 (A)	3,95 (A)	3,98 (A)	4,4 (A)	4,2 (A)	3,73 (A)	4,4 (A)	4,2 (A)	3,73 (A)	
Сезонный коэффициент энергетической эффективности	Охлаждение	Вт/Вт	7 (A++)	6,6 (A++)	6,7 (A++)	6,55 (A++)	—	—	6,55 (A++)	—	—	
	Нагрев	Вт/Вт	4,3 (A+)	4,2 (A+)	4,3 (A+)	4,3 (A+)	—	—	4,3 (A+)	—	—	
Рабочий ток	Охлаждение/нагрев	A	6,00/6,90	8,30/8,40	10,80/11,10	12,90/10,90	16,00/14,20	19,50/18,40	5,60/4,80	6,80/6,10	8,00/7,60	
Уровень звукового давления	Блок внутренний	дБ(A)	28/31/32/33	29/32/33/35	33/36/38/40	34/38/41/44	35/39/42/46	36/40/43/47	34/38/41/44	35/39/42/46	36/40/43/47	
	Блок наружный	дБ(A)	50	53	53	55	57	57	55	57	59	
Расход воздуха	Блок внутренний	м³/ч	780/900/960/1050	870/980/1050/1150	1150/1270/1400/1600	1160/1410/1560/1870	1300/1460/1650/2000	1320/1600/1780/2100	1160/1410/1560/1870	1300/1460/1650/2000	1320/1600/1780/2100	
	Блок наружный	м³/ч	2160	2700	3750	3750	4450	4450	3750	4450	4450	
Габаритные размеры (В×Ш×Г)	Блок внутренний	мм	246×840×840	246×840×840	288×840×840	288×840×840	288×840×840	288×840×840	288×840×840	288×840×840	288×840×840	
	Упаковка	мм	298×960×950	298×960×950	340×960×950	340×960×950	340×960×950	340×960×950	340×960×950	340×960×950	340×960×950	
	Блок наружный	мм	632×799×290	716×820×315	788×940×320	788×940×320	998×940×320	998×940×320	788×940×320	998×940×320	998×940×320	
	Упаковка	мм	692×940×375	776×961×450	966×1027×445	966×1027×445	1176×1027×445	1176×1027×445	966×1027×445	1176×1027×445	1176×1027×445	
Вес нетто/брутто	Декоративная панель	мм	53×950×950	53×950×950	53×950×950	53×950×950	53×950×950	53×950×950	53×950×950	53×950×950	53×950×950	
	Упаковка	мм	110×1000×1010	110×1000×1010	110×1000×1010	110×1000×1010	110×1000×1010	110×1000×1010	110×1000×1010	110×1000×1010	110×1000×1010	
Диаметр соединительных труб (жидкость/газ)	Блок внутренний	мм	23/28	24/29	26/32	29/34	29/34	29/34	29/34	29/34	29/34	
	Блок наружный	мм	36/40	42/46	52/60	52/60	67/75	67/75	53/62	67/77	67/77	
	Декор. панель	мм	6/10,5	6/10,5	6/10,5	6/10,5	6/10,5	6/10,5	6/10,5	6/10,5	6/10,5	
	Декор. панель	мм	6,35/12,70	6,35/12,70	9,52/15,88	9,52/15,88	9,52/15,88	9,52/15,88	9,52/15,88	9,52/15,88	9,52/15,88	
Диаметр линии отвода конденсата (внутренний/наружный)	мм	25/32	25/32	25/32	25/32	25/32	25/32	25/32	25/32	25/32		
Максимальная длина фреонпровода	м	30	30	50	50	50	50	50	50	50		
Максимальный перепад высоты фреонпровода	м	20	25	30	30	30	30	30	30	30		
Диапазон рабочих температур	Охлаждение	°C	-15...+46	-15...+46	-15...+46	-15...+46	-15...+46	-15...+46	-15...+46	-15...+46	-15...+46	
	Нагрев	°C	-15...+24	-15...+24	-15...+24	-15...+24	-15...+24	-15...+24	-15...+24	-15...+24	-15...+24	
Тип хладагента		R32	R32	R32	R32	R32	R32	R32	R32	R32		
Количество хладагента	кг	1,02	1,25	1,9	1,9	2,7	2,7	2,7	1,9	2,7		
Дозаправка хладагентом	г/м	20 (свыше 20 метров)	20 (свыше 20 метров)	40 (свыше 30 метров)	40 (свыше 30 метров)	40 (свыше 30 метров)	40 (свыше 30 метров)	40 (свыше 30 метров)	40 (свыше 30 метров)	40 (свыше 30 метров)		
Кабель подключения	Электропитания	мм²	3×1,5	3×2,5	3×4	3×4	3×4	3×4	3×4	3×4	3×4	
	Соединительный	мм²	4×1,5	4×1,5	4×1,5	4×1,5	4×1,5	4×1,5	4×1,5	4×1,5	4×1,5	
Автоматический выключатель	A	16	20	25	25	32	32	32	16	16		
Рекомендуемая площадь помещения, до	м	52	68	85	95	121	134	95	121	134		

ПОДПОТОЛОЧНЫЕ ВНУТРЕННИЕ БЛОКИ

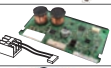
Сплит-система	Блок внутренний		ABYG18KRTA	ABYG24KRTA	ABYG30KRTA	ABYG36KRTA	ABYG45KRTA	ABYG63KRTA	ABYG645KRTA	
	Блок наружный		AOYG18KVTB	AOYG24KVTB	AOYG30KVTB	AOYG36KVTB	AOYG45KVTB	AOYG63KRTA	AOYG645KRTA	
	Декоративная панель (приобретается отдельно)		UTG-UKYA-W							
Характеристики электрической цепи			ф/В/Гц	1/220/50	1/220/50	1/220/50	1/220/50	1/220/50	3/380/50	3/380/50
Производительность	Охлаждение	кВт	5,20 (0,90–5,90)	6,80 (0,90–8,00)	8,50 (2,80–10,00)	9,50 (2,80–11,20)	12,10 (4,00–13,50)	9,50 (2,80–11,20)	12,10 (4,00–13,50)	
	Нагрев	кВт	6,00 (0,90–7,50)	7,50 (0,90–9,10)	10,00 (2,70–11,20)	10,80 (2,70–12,70)	13,50 (4,20–16,20)	10,80 (2,70–12,70)	13,50 (4,20–16,20)	
Потребляемая мощность	Охлаждение	кВт	1,550	2,140	2,650	2,960	4,220	2,960	4,220	
	Нагрев	кВт	1,620	1,970	2,770	2,880	3,840	2,880	3,840	
Коэффициент энергетической эффективности	Охлаждение	Вт/Вт	3,35 (A)	3,18 (B)	3,21 (A)	3,21 (A)	2,87 (C)	3,21 (A)	2,87 (C)	
	Нагрев	Вт/Вт	3,7 (A)	3,81 (A)	3,61 (A)	3,75 (A)	3,52 (B)	3,75 (A)	3,52 (B)	
Сезонный Класс энергоэффективности	Охлаждение	Вт/Вт	6,2 (A++)	6,2 (A++)	6,1 (A++)	6,37 (A++)	—	6,37 (A+)	—	
Рабочий ток	Охлаждение/нагрев	A	4,1 (A+)	4,1 (A+)	4 (A+)	4,21 (A+)	—	4,21 (A)	—	
Уровень звукового давления	Блок внутренний	дБ(A)	31/33/36/38	29/32/36/41	32/35/40/45	32/37/40/44	34/39/41/45	32/37/40/44	34/39/41/45	
	Блок наружный	дБ(A)	50	53	53	55	57	55	57	
Расход воздуха	Блок внутренний	м³/ч	650/710/790/840	700/860/990/1230	800/980/1120/1400	1050/1300/1470/1850	1130/1380/1510/1900	1050/1300/1470/1850	1130/1380/1510/1900	
	Блок наружный	м³/ч	2160	2700	3750	3750	4450	3750	4450	
Габаритные размеры (В×Ш×Г)	Блок внутренний	мм	235×1080×705	235×1390×705	235×1390×705	235×1700×705	235×1700×705	235×1700×705	235×1700×705	
	Упаковка	мм	330×1165×825	330×1475×825	330×1475×825	330×1785×825	330×1785×825	330×1785×825	330×1785×825	
	Блок наружный	мм	632×799×290	716×820×315	788×940×320	788×940×320	998×940×320	788×940×320	998×940×320	
	Упаковка	мм	692×940×375	776×961×450	966×1027×445	966×1027×445	1176×1027×445	966×1027×445	1176×1027×445	
Вес нетто/брутто	Блок внутренний	кг	24/33	31/41	31/41	38/48	38/48	38/48	38/48	
	Блок наружный	кг	36/40	42/48	52/60	67/75	53/62	67/77	67/77	
Диаметр соединительных труб (жидкость/газ)	мм	6,35/12,70	6,35/12,70	9,52/15,88	9,52/15,88	9,52/15,88	9,52/15,88	9,52/15,88	9,52/15,88	
Диаметр линии отвода конденсата (внутренний/наружный)	мм	25/32	25/32	25/32	25/32	25/32	25/32	25/32	25/32	
Максимальная длина фреонпровода	м	30	30	50	50	50	50	50	50	
Максимальный перепад высот	м	20	25	30	30	30	30	30	30	
Диапазон рабочих температур	Охлаждение	°C	-15...+46	-15...+46	-15...+46	-15...+46	-15...+46	-15...+46	-15...+46	
	Нагрев	°C	-15...+24	-15...+24	-15...+24	-15...+24	-15...+24	-15...+24	-15...+24	
Тип хладагента		R32	R32	R32	R32	R32	R32	R32		
Количество хладагента	кг	1,02	1,25	1,9	1,9	2,7	2,7	1,9	2,7	
Дозаправка хладагентом	г/м	20 (свыше 20 метров)	20 (свыше 20 метров)	40 (свыше 30 метров)	40 (свыше 30 метров)	40 (свыше 30 метров)	40 (свыше 30 метров)	40 (свыше 30 метров)	40 (свыше 30 метров)	
Кабель подключения	Электропитания	мм²	3×0,1,5	3×0,2,5	3×0,4,0	3×0,4,0	3×0,4,0	3×0,4,0	3×0,4,0	
	Соединительный	мм²	4×0,1,5	4×0,1,5	4×0,1,5	4×0,1,5	4×0,1,5	4×0,1,5	4×0,1,5	
Автоматический выключатель	A	16	20	25	25	32	32	16	16	
Рекомендуемая площадь помещения, до	м	52	68	85	95	121	121	95	121	

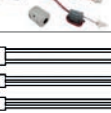
АКСЕССУАРЫ

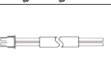
Название	Внешний вид	Модель	Назначение и комплектация	С какими блоками совместимы
Пульт управления проводной (сенсорный)		UTY-RNRYZ3(5)	Управление блоком или группой (до 16 внутренних блоков, работающих в одном режиме)*	Все полупромышленные блоки кроме ARXG45/54KHTA, ARYG60LHTA
		UTY-RCRYZ1		
Пульт управления проводной		UTY-RLRY	Управление блоком или группой (до 16 внутренних блоков, работающих в одном режиме)*	Все полупромышленные блоки кроме ASYG30/36KMTA, AGYG09/12/14KVCA, ABYG18/24/30/36/45/54KRTA
		UTY-RVNYM		
		UTY-RNNYM		
Пульт управления проводной упрощенный		UTY-RSRY	Управление блоком или группой (до 16 внутренних блоков, работающих в одном режиме)*	Все полупромышленные блоки кроме ARXG45/54KHTA, ARYG60LHTA
		UTY-RHRY		
		UTY-RSNYM		Все полупромышленные блоки кроме ASYG30/36KMTA, AGYG09/12/14KVCA, ABYG18/24/30/36/45/54KRTA
Пульт управления инфракрасный + приемник сигнала		UTY-LBTYC	Управление кассетными блоками с помощью инфракрасного пульта. Комплект состоит из инфракрасного пульта управления и приемника сигнала, устанавливаемого в декоративную панель	AUXG18/22/24/30/36/45/54KRLB
		UTY-LBTYM	Управление канальными блоками с помощью инфракрасного пульта. Комплект состоит из инфракрасного пульта управления и приемника сигнала, устанавливаемого на стене. Стандартная длина соединительного кабеля 5 м, дополнительно можно приобрести кабель длиной 10 м	ARXG09/12/14/18KLLAP ARXG12/14/18/22/24/30/36/45/54KHTAP ARXG22/24/30/36/45KMLA ARYG72/90LHTA
		UTY-LRHYM		ARYG60LHTA ARYG72LHTA ARYG90LHTA
		UTY-LBTYH	Управление потолочными блоками с помощью инфракрасного пульта. Комплект состоит из инфракрасного пульта управления и приемника сигнала	ABYG18/22/24/30/36/45/54KRTA
Инфракрасный пульт управления		UTY-LNTY	Управление кассетными блоками с помощью инфракрасного пульта	AUXG09/12/14/18/22/24KVLVA
Конвертер сетевой для подключения к Modbus		UTY-VMSX	Используется для интеграции внутренних блоков в сеть управления Modbus	Кроме ARXG45/54KHTA, ARYG60LHTA
Конвертер сетевой для подключения к KNX		UTY-VKSX	Используется для интеграции внутренних блоков в сеть управления KNX	Кроме ARXG45/54KHTA, ARYG60LHTA
Wi-Fi контроллер		UTY-TFNXZ1	Используется для удаленного управления кондиционером по беспроводной сети	ARXG45/54KHTA, ARYG60LHTA
		UTY-TFSXZ1		Кроме ARXG45/54KHTA, ARYG60LHTA, ASYG30/36KMTA
		UTY-TFSXF2		ASYG30/36KMTA
Контроллер внешнего выключателя		UTY-TERX	Используется для управления работой кондиционера по карте доступа гостиничного номера	
Конвертер сетевой для подключения к сети VRF-систем V-III		UTY-VGGXZ1	Используется для интеграции сплит-системы в сеть управления VRF-системы	
		UTY-VTGX		
		UTY-VTGXV		
Датчик Human Sensor		UTY-SHZXC	Датчик движения	AUXG18/22/24/30/36/45/54KRLB
Датчик температуры выносной		UTY-XSZX	Дистанционный температурный датчик внутреннего блока. В основном применяется с канальными блоками, но может использоваться и с внутренними блоками других типов. Помимо самого датчика в комплект входит соединительный кабель длиной 10 м	

Название	Внешний вид	Модель	Назначение и комплектация	С какими блоками совместимы
Панель декоративная		UTG-UFYF-W	Декоративная панель для внутренних блоков кассетного типа (компактных)	AUXG09/12/14/18/22/24KVLA
		UTG-UKYA-W	Панель декоративная в комплекте с сенсорным пультом UTY-RNRYZ3(5)	AUXG18/22/24/30/36/45/54KRLB
		UTG-UKYC-W	Панель декоративная без пульта управления в комплекте	AUXG18/22/24/30/36/45/54KRLB
		UTG-UKYA-B	Панель декоративная черная без пульта управления в комплекте	AUXG18/22/24/30/36/45/54KRLB
Жалюзи регулируемые		UTD-CXTA-W	Регулирование воздушного потока для внутренних блоков канального типа.	ARXG09/12/14/KLLAP
		UTD-CXTB-W	Жалюзи регулируются с пульта управления	ARXG18KLLAP
Фильтр с длительным сроком службы		UTR-LF25NA	Фильтрация всасываемого воздуха. В комплекте 2 фильтра, полностью закрывающих отверстие всасывания	ARXG22/24/30/36/45KMLA
		UTR-LF60KA		ARYG45/54KHTA
		UTR-LFNA		ARXG36/45/54KHTAP
		UTD-LFKA		ARYG72-90LHTA
		UTR-LFNC		ARXG12/14KHTAP
		UTP-LFNB		ARXG18/22/24/30KHTAP
Фланец круглый		UTD-RF204	Используется для подключения круглых воздуховодов к внутренним блокам канального типа и для подмеса свежего воздуха во внутренние блоки подпотолочного типа	ARXG22/24/30/36/45KMLA
Фланец прямоугольный		UTD-SF045T	Используется для подключения прямоугольных воздуховодов к внутренним блокам канального типа	ARXG22/24/30/36/45KMLA
Помпа дренажная		UTZ-PX1NBA	Используется для отвода дренажа от внутренних блоков канального типа. Высота подъема дренажной воды до 1000 мм	ARXG22/24/30/36/45KMLA
		UTZ-PX1NAB		ARYG72/90LHTA
		UTR-DPB24T	Используется для отвода дренажа от внутренних блоков подпотолочного типа. Высота подъема дренажной воды до 500 мм	ABYG18/22/24/30/36/45/54KRTA
Панель широкая декоративная		UTG-AKXA-W	Используется для увеличения размеров основной декоративной панели внутренних блоков кассетного типа	AUXG18/22/24/30/36/45/54KRLB
Прокладка декоративная между панелью и потолком		UTG-BKXA-W	Используется в случаях, когда высота запотолочного пространства не позволяет полностью скрыть внутренний блок кассетного типа	AUXG18/22/24/30/36/45/54KRLB
Секция подачи воздуха		UTZ-VXAA	Используется с внутренними блоками кассетного типа для подмеса свежего воздуха в объеме до 10% от максимального расхода воздуха. Комплект включает в себя дополнительный кабель для управления внешним вентилятором	AUXG09/12/14/18/22/24KVLA
		UTZ-VXRA		AUXG18/22/24/30/36/45/54KRLB
Заглушка воздуховыпускного отверстия		UTR-YDZB	Используется с внутренними блоками кассетного типа для глушения одного из направлений потока воздуха. Комплект включает в себя заглушку и дополнительную теплоизоляцию	AUXG09/12/14/18/22/24KVLA
		UTR-YDZK		AUXG18/22/24/30/36/45/54KRLB
Изоляция для работы в условиях высокой влажности		UTZ-KXGC	Используется с внутренними блоками кассетного типа при работе в условиях высокой влажности	AUXG09/12/14/18/22/24KVLA
		UTZ-KXRA		AUXG18/22/24/30/36/45/54KRLB
Изоляция для частично встраиваемого монтажа		UTR-STA	Используется при частичном монтаже блока в стену	AGYG09-14KVCA
Модуль для подключения внешних связей		UTY-XCSX	Для установки может потребоваться коробка или держатель UTZ-GXEA, UTZ-GXRA, UTZ-GXNA	AUXG07/09/12/18/22/24KVLA, AUXG18/22/24/30/36/45/54KRLB ABYG18/22/24/30/36/45/54KRTA, ARXG12/18/22/24/30/36/45/54KHTAP
		UTY-XCSXZ2		ASYG30/36KMTA
Коробка для модуля подключения UTY-XCSX		UTZ-GXEA		ABYG18/22/24/30/36/45/54KRTA
		UTZ-GXRA		AUXG07/09/12/18/22/24KVLA, AUXG18/22/24/30/36/45/54KRLB
Держатель для модуля подключения UTY-XCSX		UTZ-GXNA		ARXG12/18/22/24/30/36/45/54KHTAP
Модуль для подключения внешних связей		UTY-TWRXZ2	Используется для подключения 2-проводного пульта	ASYG30/36KMTA
Модуль для подключения внешних связей		UTY-TWRXZ3	Используется для подключения 2-проводного пульта	AGYG09-14KVCA
Кабель соединительный, комплект для подключения внешнего управления к внутренним блокам		UTY-XWZXZ5	Используется для принудительного включения и выключения кондиционера, а также для вывода внешней индикации работы системы. В комплекте 2 кабеля	AGYG09/12/14KVCA ASYG30/36KMTA
		UTY-XWZXZ6		AUXG07/09/12/18/22/24KVLA, AUXG18/22/24/30/36/45/54KRLB, ABYG18/22/24/30/36/45/54KRTA, ARXG12/18/22/24/30/36/45/54KHTAP, ARXG22/24/30/36/45KMLA, ARXG09/12/14/18KLLAP, ARYG72/90LHTA
Кабель соединительный, комплект для подключения внешнего управления к внутренним блокам		UTD-ECS5A	Используется для управления внешними устройствами, такими, как электрический нагреватель или вентилятор, для принудительного включения и выключения кондиционера, а также для вывода внешней индикации работы системы. Подключается к внутренним блокам. В комплекте 5 кабелей	ARXG45/54KHTA, ARYG60LHTA
Кабель соединительный для подключения внешнего управления к наружным блокам		UTY-XWZXZ3	Используйте для работы внешнего входа и выхода функции наружного блока	A0YG30/36/45/54KBTB A0YG36/45/54KRTA
Программное обеспечение Service Monitoring Tool		UTY-ASSX	Прибор передачи данных и программное обеспечение	Совместим со всеми полупромышленными сплит-системами

ПАНЕЛЬ ДЕКОРАТИВНАЯ С РЕГУЛИРУЕМЫМИ ЖАЛЮЗИ

UTD-GXTA-W/UTD-GXTB-W/UTD-GXTC-W



Декоративная панель с регулируемыми жалюзи для канальных внутренних блоков обеспечивает комфортное распределение воздуха по всему помещению, а лаконичный дизайн дополнит любой интерьер.



Удобное управление

- Совместная работа с внутренним блоком
- Декоративная панель с регулируемыми жалюзи полностью синхронизируется в работе с пультом управления внутреннего блока.
- Регулировка направления потока воздуха:
 - автоматическое покачивание жалюзи
 - выбор 4 положений жалюзи
- Автоматическое закрытие жалюзи
При выключении внутреннего блока жалюзи автоматически закрываются.

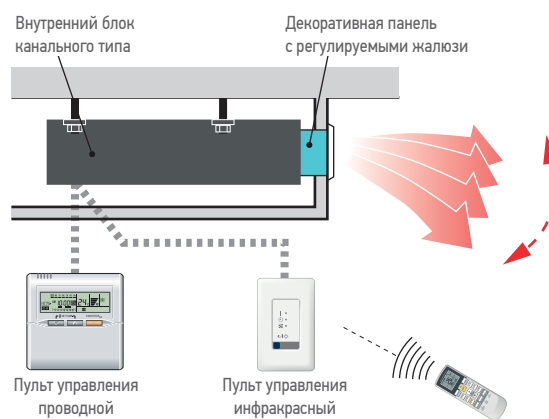

Габаритные размеры

Наименование модели	A1	A2	B1	B2	B1	B2
UTD-GXTA-W	683	645	180	148	9	84
UTD-GXTB-W	883	845				
UTD-GXTC-W	1083	1045				

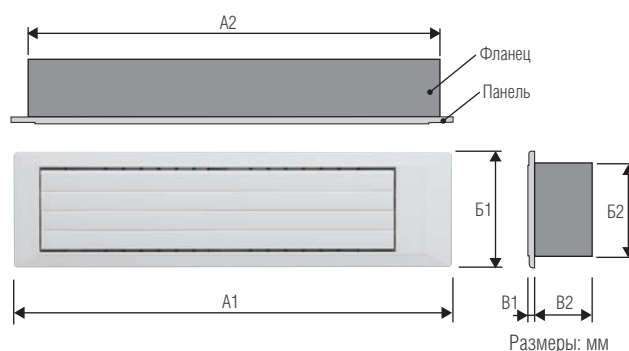

Технические характеристики

Наименование модели			UTD-GXTA-W	UTD-GXTB-W	UTD-GXTC-W
Применима с внутренними блоками			AR_G07/09/12/14L(K), ARXK(D)07/09/12/14GL (для VRF)	ARYG18LLTB, ARXG18KLLAP, ARXK18GC, ARXD18GL (для VRF)	ARXK24GC, ARXD24GL (для VRF)
Источник питания			Подключается к плате управления внутреннего блока		
Ограничение длины воздуховода			1,0 м (максимальная длина воздуховода от внутреннего блока до панели)		
Габаритные размеры (В×Ш×Г)	мм		180×683×(84+9)	180×883×(84+9)	180×1083×(84+9)
Вес	кг		2,0	2,5	3,0
Цвет			Белый		
Двигатель жалюзи			Ступенчатый		
Диапазон рабочих температур	Охлаждение	°C	+18...+32		
	Обогрев	°C	+16...+30		

СХЕМА ПОДКЛЮЧЕНИЯ

Система диспетчеризации инженерного оборудования здания (BMS)

Общий компьютер для контроля инженерных систем зданий. Подключается к системам диспетчеризации BMS/BAS

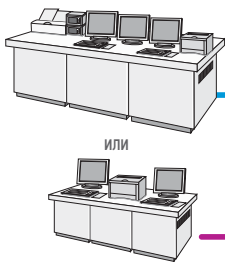

Центральное управление кондиционированием воздуха

Программное обеспечение System Controller/ System Controller Lite UTY-APGXZ1/UTY-ALGXZ1

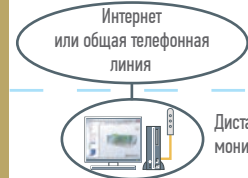

Дистанционный мониторинг системы

Пульт управления сенсорный центральный UTY-DTGYZ1



Пульт управления центральный UTY-DCGYZ1



Пульт управления групповой UTY-CGGY



Конвертер сетевой UTY-VGGXZ1

Программное обеспечение «Шлюз BACnet®» UTY-ABGXZ1, UTY-VBGX

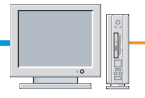

USB-адаптер² (приобретается отдельно)

Конвертер для сети LonWorks® UTY-VLGX



VRF-система

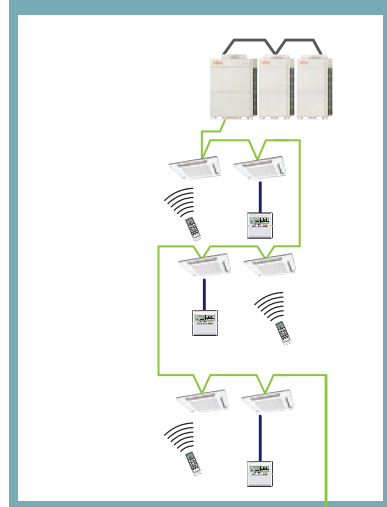

Для отдельной сплит-системы

¹ Система диспетчеризации инженерного оборудования здания/Система управления зданием.
² USB адаптер U10 USB сетевой интерфейс Echelon® Corporation.

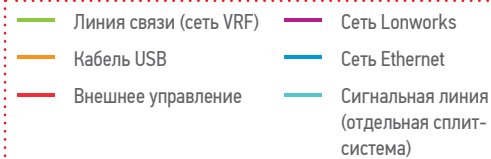

Приведена принципиальная схема. Более подробную информацию о возможных подключениях вы можете найти в технической документации.



Диагностика неисправностей посредством программного обеспечения Service Monitoring Tool

Рабочее состояние кондиционера бытовой и полупромышленной линейки можно проверить подетально с компьютера при подключении к нему программно-аппаратного комплекта Service Monitoring Tool.

- Рабочее состояние
- Мониторинг рабочих условий
- Мониторинг данных датчиков
- Отображение графика отклонений в работе
- История ошибок



Программное обеспечение Service Monitoring Tool UTY-ASSX

(Компьютер приобретается заказчиком)

ПОЛУПРОМЫШЛЕННЫЕ СПЛИТ-СИСТЕМЫ

ПУЛЬТЫ УПРАВЛЕНИЯ

Тип	Пульт управления проводной	Пульт управления проводной	Пульт управления проводной	Пульт управления проводной	Пульт управления проводной (компактный)	Пульт управления проводной упрощенный	Пульт управления проводной упрощенный	Пульт управления проводной упрощенный	Пульт управления инфракрасный
Внешний вид									
Наименование модели	UTY-RNRYZ3(5)	UTY-RLRY	UTY-RVNYM	UTY-RNNYM	UTY-RCRYZ1	UTY-RSNYM	UTY-RSRY	UTY-RHRY	UTY-LNTY
Максимальное количество управляемых внутренних блоков	16	16	16	16	1	16	16	16	16
Максимальное количество управляемых групп	1	1	1	1	1	1	1	1	1
Функции управления системой	Включение/выключение	●	●	●	●	●	●	●	●
	Установка рабочего режима	●	●	●	●	●	●	—	●
	Установка скорости вентилятора	●	●	●	●	●	●	●	●
	Установка температуры в помещении	●	●	●	●	●	●	●	●
	Ограничение диапазона уставок	●	●	●	●	—	—	●	●
	Режим тестирования	●	●	●	●	●	●	●	●
	Управление горизонтальными жалюзи	●	●	●	●	●	—	●	●
	Управление вертикальными жалюзи	●	●	●	●	●	—	—	—
	Индивидуальное управление жалюзи	●	—	—	—	●	—	—	—
	Назначение групп	—	—	—	—	—	—	—	—
	Блокировка операций с пульта ДУ	—	—	—	—	—	—	—	—
	Защита от обмерзания	●	—	—	—	●	—	—	—
	Датчик движения Human Sensor	●	—	—	—	—	—	—	—
Отображение на дисплее	Экономичный режим	●	●	●	●	●	—	—	●
	Неисправность	●	●	●	●	●	●	●	—
	Режим оттаивания	●	●	●	●	●	●	●	—
	Текущее время	●	●	●	●	—	—	—	●
	День недели	●	●	●	●	—	—	—	—
	Блокировка пульта ДУ	●	●	●	●	●	●	●	—
	Подсветка	●	—	●	●	●	●	●	—
Индикация адреса	●	●	●	●	●	●	●	—	
Таймер	Таймер по календарному расписанию	Период работы	Неделя	Неделя	Неделя	Неделя	—	—	—
		ВКЛ/ВЫКЛ в день	8	4	8	2	—	—	—
	ВКЛ/ВЫКЛ по таймеру	●	●	●	●	(Только выкл.)	—	—	●
	Режим Sleep по таймеру	—	—	—	—	—	—	—	●
	Программируемый таймер	—	—	—	—	—	—	—	●
Система управления	Исключение дня из программы таймера	●	●	●	●	—	—	—	—
	Минимальный шаг установок таймера (мин.)	10–30	30	30	30	—	—	—	5
	Отображение состояния устройств	—	—	—	—	—	—	—	—
	Расчет энергозатрат	—	—	—	—	—	—	—	—
	Журнал регистрации ошибок	●	●	●	●	—	—	—	—
Аварийная остановка	—	—	—	—	—	—	—	—	
Управление через сеть Интернет	—	—	—	—	—	—	—	—	
Уведомление об ошибке электронным письмом	—	—	—	—	—	—	—	—	

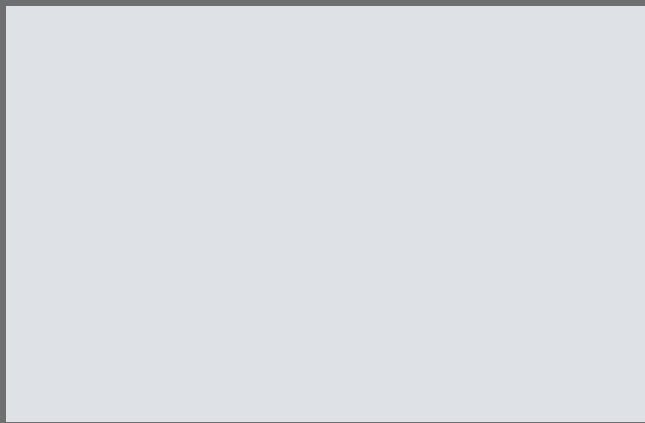

 www.fj-climate.com
8 800 5500085